

Contents A-Z

Автокөлікті
пайдалану
жөніндегі
нұсқаулық



Рөлде отырудан
рахаттан



5-СЕРИЯЛЫ BMW. **ПАЙДАЛАНУ ЖӨНІНДЕГІ НҰСҚАУЛЫҚ.**

BMW EfficientDynamics

Азырақ отын. Көбірек динамика

5 серия **Автокөлікті пайдалану жөніндегі нұсқаулық**

Сіздің BMW автокөлігін сатып алуға бел бұғаныңызға қуаныштымыз.

Онымен жақсырақ танысып алсаңыз, жол қозғалысында өзіңізді сенімдірек сезінетін боласыз. Сондықтан сізден келесіні сұраймыз:

Өзіңіздің жаңа BMW автокөлігін пайдаланбас бұрын пайдалану жөніндегі нұсқаулықты оқып шығыңыз. Автокөлікке қоса берілетін пайдалану жөніндегі нұсқаулықты пайдаланыңыз. Мұнда BMW техникалық артықшылықтарын толығырақ пайдалануға мүмкіндік беретін автокөлікті басқару туралы маңызды мәліметтер бар. Мұнда қозғалыс кезіндегі пайдалану сенімділігі мен қауіпсіздігін қамтамасыз ету, сондай-ақ BMW автокөлігінің сапасын жақсырақ қамтамасыз ету үшін пайдаланылатын ақпарат мазмұндалған.

Редакциядан кейінгі жаңартулар автокөлігіңіздің пайдалану жөніндегі баспа нұсқаулығына қосымшада болады.

Қосымша ақпаратты басқа да борт әдебиеті кітапшаларынан табуға болады. Сізге жайлы әрі қауіпсіз сапар тілейміз.



Көптеген елдерде пайдалану жөніндегі нұсқаулық қосымша түрінде қолжетімді. Өрі қарайғы ақпаратты интернетте мына беттен табасыз:

www.bmw.com/bmw_drivers_guide

© 2017 Bayerische Motoren Werke
Aktiengesellschaft
Muenchen, Deutschland
Жаңғыртуға, толық немесе ішінара, BMW AG,
Muenchen жазбаша рұқсатымен ғана жол беріледі.
қазақша II/17, 03 17 490
Хлор қоспай ағартылған экологиялық таза
қағазда басылған, қайта өңделуі мүмкін.

Мазмұны

Өзіңізді қызықтыратын тақырыптарды әліпбилік нұсқағыш көмегімен оңай таба аласыз, [390-бетті](#) қараңыз.

[6](#) Ескертпелер

Шолу

- [12](#) Жүргізуші орны
- [17](#) Тыныштық, жұмысқа дайындық, қозғалысқа дайындық күйі
- [20](#) iDrive
- [29](#) BMW ымдарын басқару
- [32](#) Дыбыстық басқару жүйесі
- [35](#) Жалпы баптаулар
- [49](#) Автокөліктегі кіріктірілген пайдалану жөніндегі нұсқаулық

Басқару

- [54](#) Ашу және жабу
- [82](#) Реттеу
- [98](#) Балаларды қауіпсіз тасымалдау
- [107](#) Жүргізу
- [129](#) Индикация
- [149](#) Жарықтандыру
- [157](#) Қауірлісіздік
- [193](#) Қозғалыс тұрақтылығын реттеу жүйесі
- [197](#) Көмекші функциялар
- [245](#) Жүрудің ыңғайлылығы
- [247](#) Кондициялау
- [262](#) Салон жабдығы
- [269](#) Сақтауға арналған орында
- [274](#) Жүксалғыш бөлімі

Білу пайдалы

- [282](#) Пайдалану ерекшеліктері
- [287](#) Тіркемемен қозғалыс
- [292](#) Отынды үнемдеу

Мобильділік

- [304](#) Отын толтыру
- [306](#) Отын
- [312](#) Дисктер мен шиналар
- [337](#) Мотор бөлімі
- [340](#) Мотор майы
- [344](#) Салқындатқыш сұйықтық
- [346](#) Техникалық қызмет көрсету
- [349](#) Бөлшектерді ауыстыру
- [357](#) Апат жағдайындағы көмек
- [365](#) Күтім

Сипаттамалары

- [372](#) Техникалық сипаттамалары
- [383](#) Қосымша
- [390](#) А-дан Я-ға дейін

Ескертпелер

Осы пайдалану жөніндегі нұсқаулыққа

Бағдарлау

Белгілі бір тақырыптарды әліпбилік нұсқағышпен тезірек тауып алуға болады.

Автокөлікке шолу жасау үшін бірінші тараумен танысуды ұсынамыз.

Редакциядан кейінгі жаңартулар

Редакциядан кейінгі жаңартулар салдарынан баспа пайдалану жөніндегі нұсқаулық пен келесі пайдалану жөніндегі нұсқаулық арасында айырмашылық болуы мүмкін:

- ▷ Автокөліктегі кіріктірілген пайдалану жөніндегі нұсқаулық.
- ▷ Пайдалану жөніндегі онлайн-нұсқаулық.
- ▷ BMW Driver's Guide қосымшасы.

Жаңартулар бойынша нұсқаулар автокөліктің баспа пайдалану жөніндегі нұсқаулығына қосымшада берілген.

Пайдалану жөніндегі нұсқаулық Навигация, ойын-сауық, байланыс

Навигация, ойын-сауық, байланыс бойынша пайдалану жөніндегі нұсқаулықты сервистік қызметте баспа түрінде сатып алуға болады.

Навигация, Ойын-сауық және Байланыс тақырыптарыкелесі пайдалану жөніндегі нұсқаулықтарда сипатталған:

- ▷ Басқару дисплейіндегі автокөліктегі кіріктірілген пайдалану жөніндегі нұсқаулық.
- ▷ Пайдалану жөніндегі онлайн-нұсқаулық.
- ▷ BMW Driver's Guide қосымшасы.

Қосымша ақпарат көздері

Сервистік әріптес

Өндірушінің сервистік әріптесінің қызметкерлері сұрақтарға зор ықыласпен әрі кез келген уақытта жауап береді.

Интернет

BMW пайдалану жөніндегі нұсқаулық және ол туралы жалпы ақпарат Интернетте, мысалы әртүрлі автокөлік жүйелерінің сипаттамасын Интернетте мына мекенжайдан табасыз: www.bmw.com.

BMW Driver's Guide қосымшасы



Көптеген елдерде пайдалану жөніндегі нұсқаулық қосымша түрінде қолжетімді. Өрі қарайғы ақпаратты Интернетте мына беттен табасыз:

www.bmw.com/bmw_drivers_guide

Пиктограммалар мен суреттер

Пайдалану жөніндегі нұсқаулықтағы символдар

 белгісімен міндетті түрде сақталуы тиіс нұсқауларды белгілейді. Бұл Сізді жеке қауіпсіздігіңіз, басқа қозғалыс қатысушыларының қауіпсіздігі үшін және автокөлікті зақымданулардан қорғау мақсатында қажет.

◀ арнайы символмен енгізілген нұсқаудың соңын білдіреді.

♻ қоршаған ортаны қорғауға бағытталған шараларға нұсқайды.

“...“ осындай тырнақшаларда ағылшын тілінде автокөлік дисплейінде функцияларды таңдауға мүмкіндік беретін жазбалар келтірілген.

>...< осындай тырнақшаларда сөзбен енгізу жүйесіне арналған пәрмендер келтірілген.

>>...<< осындай тырнақшаларда сөзбен енгізу жүйесінің жауаптары берілген.

Іс-әрекеттер

Орындалатын іс-әрекеттер нөмірленген тізім түрінде бейнеленеді. Іс-әрекеттерді орындау тәртібін сақтаңыз.

1. Бірінші іс-әрекет.
2. Екінші іс-әрекет.

Тізбелер

Тәртіпті сақтау міндетті емес тізбелер немесе баламалы нұсқалар тармақтары бар тізім түрінде бейнеленеді.

- ▷ Бірінші нұсқа.
- ▷ Екінші нұсқа.

Автокөлік бөлшектеріндегі символдар

 Сізді осы Нұсқаулыққа жолдайды.

Автокөліктің жабдықталуы

Осы пайдалану жөніндегі нұсқаулықта барлық моделдер, осы модельдік қатарға ұсынылатын барлық сериялық, экспорттық және арнайы жабдықтар сипатталған. Сондықтан осы пайдалану жөніндегі нұсқаулықта таңдалған арнайы жасақталым немесе экспорттық нұсқа себепті автокөлікте жоқ жабдықтар мен функциялар да бейнеленген.

Бұл қауіпсіздік үшін маңызды функциялар мен жүйелерге де қатысты.

Тиісті функциялар мен жүйелерді пайдаланғанда қолданыстағы заңдар мен қағидаларды сақтаңыз.

Егер жабдық және моделдер осы пайдалану жөніндегі нұсқаулықта қарастырылмайтын болса, қоса берілетін қосымша нұсқаулықтардағы нұсқауларды сақтау қажет.

Рулі оң жағында орналасқан автокөліктердің басқару органдарының орналасуы иллюстрацияларда көрсетілгендерден басқаша.

Пайдалану жөніндегі нұсқаулықтың өзектілігі

Жалпы ережелер

Автокөліктердің қауіпсіздігі мен сапасының жоғары деңгейі тұрақты жетілдіру жолымен қамтамасыз етіледі. Бұл автокөліктің сипаттамасы мен нақты жабдықталуы арасында толық сәйкестіктің болмауына себеп болуы мүмкін.

Редакциядан кейінгі жаңартулар

Редакциядан кейінгі жаңартулар салдарынан баспа пайдалану жөніндегі нұсқаулық пен келесі пайдалану жөніндегі нұсқаулық арасында айырмашылық болуы мүмкін:

- ▷ Автокөліктегі кіріктірілген пайдалану жөніндегі нұсқаулық.
- ▷ Пайдалану жөніндегі онлайн-нұсқаулық.
- ▷ BMW Driver's Guide қосымшасы.

Жаңартулар бойынша нұсқаулар автокөліктің баспа пайдалану жөніндегі нұсқаулығына қосымшада берілген.

Жеке қауіпсіздік

Мақсатына сай пайдалану

Автокөлікті пайдаланғанда келесіні сақтаңыз:

- ▷ ПАЙДАЛАНУ ЖӨНІНДЕГІ НҰСҚАУЛЫҚ.
- ▷ Автокөліктегі ақпарат. Жапсырмаларды алып тастамаңыз.
- ▷ Автокөліктің техникалық сипаттамалары.
- ▷ Автокөлік пайдаланылатын елдің қолданыстағы қауіпсіздік заңдары мен стандарттары.
- ▷ Автокөлік құжаттары және заңнамалық құжаттар.

Кепілдік

Автокөлік техникалық тұрғыдан бірінші өндірілген елде қолданылатын пайдалану жағдайлары мен тіркеу талаптарына есептелген. Егер сіздің автокөлік басқа елде пайдаланылса, қажет болғанда сонда қолданылатын, бөлкім ерекшеленуі мүмкін, пайдалану жағдайларына және тіркеу талаптарына алдын ала бейімдеген жөн. Егер Сіздің автокөлік белгілі бір елдің омологация талаптарына жауап бермесе, онда Сіз осы елде автокөлікке қатысты кепілдік талаптарын қоя алмайсыз. Қосымша ақпаратты сервистік әріптестен алуға болады.

Жөндеу және техникалық қызмет көрсету

Заманауи автокөліктерде озық технологиялар, ең соңғы материалдар және күрделі электроника пайдаланылады. Олардың профилактикалық қызмет көрсетуі мен жөндеуі тиісті тәсілді талап етеді.

Автокөлік өндіруші BMW сервистік әріптесіне тиісті жұмыстарды орындауды тапсыруды ұсынады. Басқа АТҚС таңдағанда

BMW компаниясы BMW нұсқауларына сәйкес және тиісінше оқытылған қызметкерлердің күшімен тиісті жұмыстарды, мысалы техникалық қызмет көрсетуді және жөндеуді орындайтын және осы пайдалану жөніндегі нұсқаулықта басқа сервистік әріптес немесе АТҚС ретінде белгіленген шеберхананы таңдауды ұсынады.

Сәйкесінше орындалмаған жұмыстар, мысалы техникалық қызмет көрсету және жөндеу, техниканың зақымдануына және жазатайым жағдайға әкелуі мүмкін.

Бөлшектер мен керек-жарақтар

BMW концерні автокөлікке ол ұсынған қосалқы бөлшектер мен керек-жарақтарды ғана пайдалануды ұсынады.

Бәрінен гөрі BMW фирмалық қосалқы бөлшектерін, керек-жарақтарын және өзге де BMW ұсынған бұйымдарды тікелей BMW сервистік әріптесінен сатып алған жөн.

Осы қосалқы бөлшектер мен керек-жарақтарды BMW қауіпсіздік пен жарамдылыққа тексерген.

BMW компаниясы BMW өзіндік қосалқы бөлшектеріне және керек-жарақтарына жауап береді. Әйтпесе BMW кез келген түрдің қолдануға рұқсат берілмеген бөлшектеріне немесе керек-жарақтарына қатысты жауапты болмайды.

BMW бөтен компания өндірген бұйымдардың қауіпсіздігі мен жарамдылығына кепілдік бере алмайды. Мұндай кепілдікті тіпті федералдық сертификаттау және қадағалау органдарының рұқсаты да әрдайым бере бермейді, өйткені осы органдардың BMW автокөліктерінің пайдалану жағдайларының барлығын ескеруге шамасы жетпейді.

Деректер жады

Автокөліктің көптеген электрондық құрамбөліктерінің автокөлік жағдайы, оқиғалар мен ақаулар туралы техникалық ақпаратты уақытша не тұрақты сақтайтын жады бар.

Бұл техникалық ақпарат жалпы жағдайда тораптың, модульдің, жүйенің немесе қоршаған ортаның жай-күйін құжаттандырады:

- ▷ Жүйе құрамбөліктерінің жұмыс күйі, мысалы толу деңгейлері.
- ▷ Автокөлік пен оның жеке құрамбөліктерінің күйі туралы хабарламалар, мысалы дөңгелектің айналу жылдамдығы, дөңгелек жылдамдығы, қозғалыстың баяулауы, көлденең үдеу.
- ▷ Жүйенің маңызды құрамбөліктерінің функциясының бұзылуы және ақаулары, мысалы хабарландыру және тежегіштер жүйесі.
- ▷ Айрықша қозғалыс жағдайларындағы автокөлік реакциялары, мысалы үрленбе қауіпсіздік жастығының іске қосылуы, қозғалыс тұрақтылығын реттеу жүйелерін қолдану.
- ▷ Қоршаған орта күйі, мысалы, температура.

Бұл тек қана техникалық сипаттағы деректер және ақауларды анықтау және жою, сондай-ақ автокөлік функцияларын оңтайландыру үшін қолданылады. Осы деректерден сіздің сапарларыңыздың бағдарлары туралы ақпарат алынбайды. Сервистік қызмет көрсету, мысалы, жөндеу, техникалық қызмет көрсету, кепілдік жағдайлары, сапаны бақылау кезінде осы техникалық ақпаратты арнайы диагностикалық құрылғылар көмегімен өндірушінің сервистік әріптесінің, басқа сервистік әріптестің немесе АТҚС, соның ішінде өндірушінің қызметкерлері оқиғалар мен ақаулар жадынан оқуы мүмкін. Қажет болғанда қосымша ақпаратты овка автомобиля запрещена.1олады. Ақаулар жойылғаннан кейін ақаулар жадындағы ақпарат өшіріледі немесе жаңа ақпаратпен қайта жазылады.

Автокөлікті пайдаланғанда осы техникалық деректер басқа ақпаратпен, мысалы, ЖҚО, автокөліктің зақымдалу хаттамасымен, куәгерлер көрсетімдерімен және т.с.с. тіркескенде – қажет болғанда мамандар тартылумен – жүргізуші тұлғасымен салыстырылуы мүмкін.

Шарт бойынша клиентпен келісілген қосымша функциялар, жедел жағдайда автокөліктің орналасқан жерін айнықтау, автокөліктен белгілі бір деректерді беруге рұқсат етеді.

Сәйкестендіру нөмірі(VIN-нөмірі)



VIN нөмірі мотор бөлімінде оң жағында көрсетілген.



Шолу

Бұл тарауда батырмалардың, ауыстырып қосқыштардың және индикаторлардың орналасуы көрсетілген. Сонымен қатар, Сіз басқарудың түрлі мүмкіндіктерінің принциптерімен тезірек танысасыз.

Жүргізушінің орны





Автокөліктің жабдықталуы



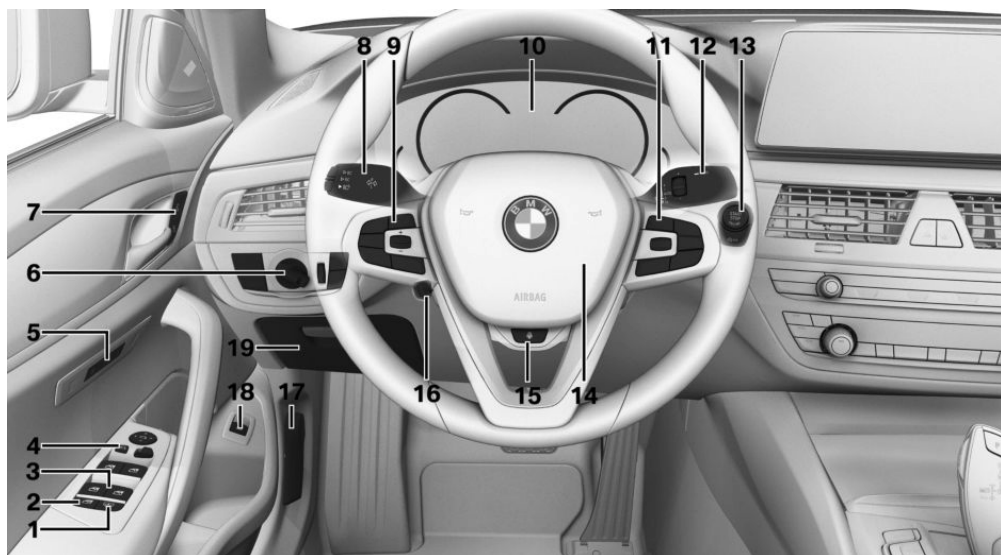

Бұл тарауда модельдік қатарда ұсынылатын сериялық, экспорттық және арнайы жабдықтың барлық нұсқалары сипатталған. Сондықтан таңдалған қосымша жабдыққа немесе экспорттық нұсқаға байланысты автокөлікте жоқ жабдық та сипатталады.

Бұл қауіпсіздік үшін маңызды функциялар мен жүйелерге қатысты болуы мүмкін. Тиісті функциялар мен жүйелерді пайдаланғанда қолданыстағы заңдар мен қағидаларды сақтаңыз.









Рөлдік дөңгелек



- 1  Артқы әйнектегі күнқағар пердеше [78](#)
- 2  Қорғаныс ажыратқышы [78](#)
- 3  Әйнек көтергіш [76](#)
- 4  Сыртқы айналарды басқару [90](#)
- 5  Орындықтардың ыңғайлы функциялары

- 6  Жад функциясы [93](#)
- 7  Массаж функциясы [94](#)
- 8  Жарықтандыру
- 9  Тұманға қарсы фара [153](#)
- 10  Артқы тұманға қарсы фонарьлар [154](#)

-  NightVision түнде көру жүйесі [174](#)
-  Жарықты ауыстырып қосқыш [149](#)
-  Жарық өшірулі
Фаралар жарығын автоматты басқару [150](#)
Күндізгі жарық [151](#)
Тұрақ шырағы [149](#)
-  Фаралар жарығын автоматты басқару [150](#)
Бұрылыстардың бейімделген жарығы [151](#)
Алыс жарықты басқару жүйесі [152](#)
Жақын жарық [150](#)
-  Құрылғылар комбинациясын жарықтандыру [155](#)
-  Оң жақ тұрақ шырақтары [150](#)
-  Солжақ тұрақ шырақтары [150](#)
- 7** Орталық құлып
 Бұғаттан шығару [64](#)
 Бұғаттау [64](#)
- 8** Рөлдік басқарудың интiректі ауыстырып қосқышы, сол жақтағы
 Бұрылысты көрсеткіш [115](#)
 Алыс жарық, жарық сигналы [115](#)

-  Алыс жарықты басқару жүйесі [152](#)
-  Борттық компьютер [142](#)
- 9** Рөлдік дөңгелек батырмалары, сол жақтағы
 Қолдық жылдамдық шектегіші [197](#)
 Круиз-бақылауды қосу/өшіру [199](#)
 Белсенді круиз-бақылауды қосу/өшіру [202](#)
 Рөлдік басқару және бір жолақта қозғалғандағы көмек жүйесінің ассистенті қосулы/ өшірулі [212](#).
 Круиз-бақылау жұмысын үзу немесе жалғастыру
 Белсенді круиз-бақылау: арақашықтықты ұзарту
 Белсенді круиз-бақылау: арақашықтықты қысқарту
 Рөлдік басқару және бір жолақта қозғалғандағы көмек жүйесінің ассистентімен: арақашықтықты орнату
Круиз-бақылауды реттегіш
- 10** Құрылғылар комбинациясы [129](#)
- 11** Рөлдік дөңгелек батырмалары, оң жақтағы
 Ойын-сауық түрі
 Дыбыс қаттылығы
 Дыбыстық басқару жүйесі [32](#)



Телефон

Таңдау тізімдеріне арналған бұдыр дөңгелекше [141](#)

- 12** Рөлдік басқарудың иінтіректі ауыстырып қосқышы, оң жақтағы

Әйнек тазартқыш [116](#)Жаңбыр қарқындылығы бергіші [117](#)Маңдай әйнек пен фараларды жуғыш [118](#)

- 13**  Қозғалысқа әзірлікті қосу/өшіру [107](#)

Автоматты іске қосу/тоқтату батырмасы [108](#)

Дыбыстық сигнал, барлық беті



- 15** Рөлдік дөңгелекті жылыту [93](#)



- 16** Рөлдік дөңгелекті реттеу [93](#)

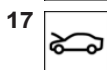

- 17** Капотты бұғаттан шығару [338](#)

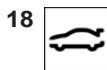

- 18** Жүксалғыш қақпағын ашу/жабу [69](#)

- 19** Қолғап жәшігі [270](#)

Орталық консоль аймағында

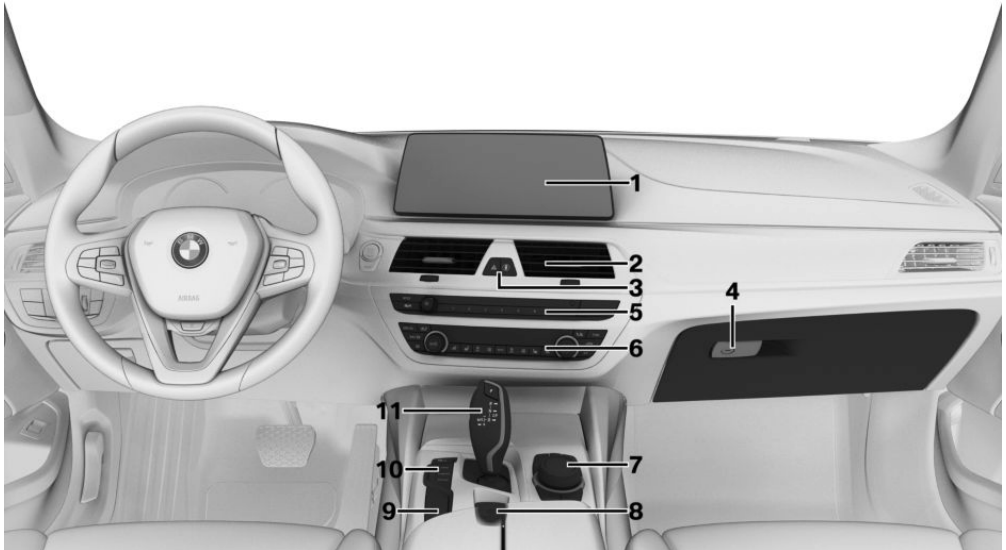

1 Басқару дисплейі 20

2 Желдеткіш 251

3  Авариялық жарықтық дабылдама 357



Intelligent Safety 162

4 Қолғап жәшігі 269

5 Радиоқабылдағыш Мультимедиа

6 Климат-бақылау 247

7 Батырмалары бар контроллер 21

8  Тұрақ тежегіші 112



Автоматты ұстап тұру 113

9



PDC тұраққа қойғандағы авариялық жақындау дабылдамасы 216

Айналма шолусыз: артқы көрініс бейнекамерасы 221

Айналма шолу 224

Қиылысатын қозғалыс туралы ескерту 242

Тұрақ ассистенті 231

Қашақтық тұрағы 237



Айналма шолу: панорамалық шолу 224

10



Қозғалыс динамикасын ауыстырып қосқыш 126

SPORT қозғалыс режимі



COMFORT қозғалыс режимі



ECO PRO қозғалыс режимі



ADAPTIVE қозғалыс режимі



DSC тұрақтылықты
динамикалық бақылау
жүйесі 193

11 Стептроник жүйесі бар беріліс қорабы
селекторының иіңтірегі 121

Қол режимінің беріліс қорабы
селекторының иіңтірегі 120

Төбе аймағында



1  Жедел шақыру, SOS 357

2  Шыны люк 78

3  Алдыңғы жолаушының ҮҚЖ
бақылау шамы 160

4  Оқуға арналған шам 155

5  Салонды жарықтандыру 155

Тыныштық күйі, жұмысқа әзірлік, қозғалысқа әзірлік

Автокөліктің жабдықталуы

Бұл тарауда модельдік қатарда ұсынылатын сериялық, экспорттық және арнайы жабдықтың барлық нұсқалары сипатталған. Сондықтан таңдалған қосымша жабдыққа немесе экспорттық нұсқаға байланысты автокөлікте жоқ жабдық та сипатталады. Бұл қауіпсіздік үшін маңызды функциялар мен жүйелерге қатысты болуы мүмкін. Тиісті функциялар мен жүйелерді пайдаланғанда қолданыстағы заңдар мен қағидаларды сақтаңыз.

Жалпы ережелер

Жағдайға байланысты автокөлік үш күйдің бірінде болуы мүмкін:

- ▷ Тыныштық күйі.
- ▷ Жұмысқа әзірлік.
- ▷ Қозғалысқа әзірлік.

Тыныштық күйі

Әрекет принципі

Егер автокөлік тыныштық күйінде болса, ол өшірулі болады. Электр энергиясын тұтынатындардың бәрі өшірулі.

Жалпы ережелер

Сырттан ашқанға дейін және автокөліктен шығып, оны бекіткеннен кейін автокөлік тыныштық күйінде болады.

Қауіпсіздік техникасы қағидалары



ЕСКЕРТУ

Қозғалып кетуден сақтандырылмаған автокөлік орнынан өздігінен жүріп кетуі мүмкін. Апат орын алуы ықтимал. Автокөліктен шығар алдында оның жүріп кетпеуін қамтамасыз етіңіз.

Автокөліктің жүріп кетпейтініне көз жеткізу үшін келесіні орындаңыз:

- ▷ Тұрақ тежегішін тартыңыз.
- ▷ Өрде немесе еңісте қамтарғанда алдыңғы дөңгелектерді жаяужол шетіне қарай бұрып қойыңыз.
- ▷ Өрде немесе еңісте қамтарғанда автокөлікті қозғалып кетуден қосымша сақтандырыңыз, мысалы, сырғып кетуге қарсы тіреу көмегімен. ◀



ЕСКЕРТУ

Қараусыз қалдырылған балалар немесе жануарлар автокөлікті қозғалтып жіберіп, өздеріне не басқа қозғалыс қатысушыларына қауіп төндіруі мүмкін, мысалы, келесі әрекеттердің нәтижесінде:

- ▷ Қозғалтқышты іске қосу/тоқтату батырмасын басу.
- ▷ Тұрақ тежегішін түсіру.
- ▷ Есіктер мен терезелерді ашып-жабу.
- ▷ Селектор иінтірегін N күйіне қою.
- ▷ Автокөлік жабдығын басқару.

Апат немесе жарақаттану қаупі бар. Балаларды немесе жануарларды автокөлікте қараусыз қалдырмаңыз. Автокөліктен шығып кетерде қашықтан басқару пультын өзіңізбен ала кетіңіз және автокөлікті бекітіп тастаңыз. ◀

Тыныштық күйінің автоматты түрде орнатылуы

Тыныштық күйі келесі жағдайларда автоматты түрде орнатылады:

- ▷ Автокөлікті басқару орындалмаса, бірнеше минуттан кейін.
- ▷ Аккумулятор батареясының заряды төмен болғанда.
- ▷ Егер автокөліктен шыққанда iDrive көмегімен баптауға байланысты алдыңғы есіктердің бірі ашылатын болса.

Телефонмен сөйлескен уақытта тыныштық күйі автоматты түрде қалпына келмейді.

Алдыңғы есіктер ашылғанда тыныштық күйінің қалпына келуі

iDrive арқылы:

1. „Менің автокөлігім“
2. „Автокөлік баптаулары“
3. „Есіктер/кілт“
4. „Есік ашыл. кейін а/к өш.“

Тыныштық күйін қолмен орнату

Сапар аяқталғаннан кейін автокөліктегі тыныштық күйін қалпына келтіру:

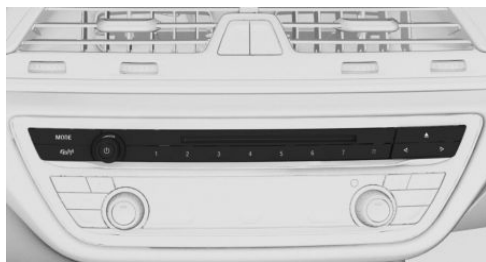

Батырманы құрылғылар комбинациясындағы OFF индикаторы сөнгенше басып тұрыңыз.

Жұмысқа әзірлік

Әрекет принципі

Жұмысқа әзірлік қосулы тұрғанда функциялардың көбін тұрақ кезінде басқаруға болады. Керек баптауларды орындауға болады.

Жалпы ережелер

Алдыңғы есіктер ашылғаннан кейін автокөлік жұмысқа әзір.

Құрылғылар комбинациясындағы көрсетім



Құрылғылар комбинациясында OFF бейнеленеді. Жетек өшірулі, әрі жұмысқа әзірлік қосулы.

Қозғалысқа әзірлік

Әрекет принципі

Қозғалысқа әзірлікті қосу қозғалтқышты іске қосуға сәйкес келеді.

Жалпы ережелер

Кейбір функцияларды, мысалы DSC, қозғалысқа әзірлік қосулы тұрғанда ғана басқаруға болады.

Қозғалысқа әзірлік бойынша қосымша нұсқауларды сақтаңыз. 113-бетті қар.

Қозғалысқа әзірлікті қосу



Қозғалысқа әзірлік қозғалтқышты іске қосу/тоқтату батырмасының көмегімен қосылады:

1. Тежегіш басқысын басыңыз.
2. Қол режимінің беріліс қорабы кезінде: ілініс басқысына басыңыз және бейтарап жағдайды қосыңыз.

3. Қозғалтқышты іске қосу/тоқтату батырмасын басыңыз.

Құрылғылар комбинациясындағы көрсетім

Қозғалысқа әзірлік қосулы тұрғанда айналу жылдамдығының бергіші қозғалтқыш иінді білігінің ағымдағы айналу жиілігін көрсетеді.

Қозғалысқа әзірлікті өшіру

Қозғалысқа әзірлікті өшіру үшін қозғалтқышты іске қосу/тоқтату батырмасын басыңыз. Автокөлік Жұмысқа әзірлік режиміне ауысады.

iDrive

Автокөліктің жабдықталуы

Бұл тарауда модельдік қатарда ұсынылатын сериялық, экспорттық және арнайы жабдықтың барлық нұсқалары сипатталған. Сондықтан таңдалған қосымша жабдыққа немесе экспорттық нұсқаға байланысты автокөлікте жоқ жабдық та сипатталады. Бұл қауіпсіздік үшін маңызды функциялар мен жүйелерге қатысты болуы мүмкін. Тиісті функциялар мен жүйелерді пайдаланғанда қолданыстағы заңдар мен қағидаларды сақтаңыз.

Әрекет принципі

iDrive көптеген ауыстырып қосқыштардың функцияларын өз ішіне біріктіреді. Осы функцияларды контроллер мен сенсорлы экран көмегімен басқаруға болады.

Қауіпсіздік техникасы жөніндегі нұсқау



ЕСКЕРТУ

Қозғалыс кезінде кіріктірілген ақпараттық жүйелерді және байланыс құралдарын пайдалану айналадағы жол жағдайынан алаңдатуы мүмкін. Автокөлікті басқарудан айрылып қалуыңыз мүмкін. Аварияға ұшырау қаупі бар. Жүйелерді немесе құралдарды жол жағдайы мүмкіндік берсе ғана пайдаланыңыз. Қажет болғанда тоқтап, тұрақ уақытында жүйелерді немесе құралдарды басқарыңыз. ◀

Басқару органдары

Шолу

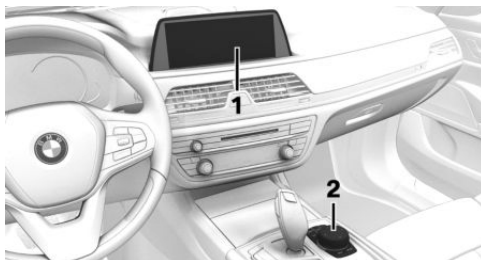

- 1 Сенсорлық экраны басқару дисплейі
- 2 Стачпад контроллері

Басқару дисплейі

Жалпы ережелер

Басқару дисплейін тазалағанда күтім жөніндегі нұсқауларды сақтаңыз, [374-бетті](#) қар.

Басқару дисплейінің температурасы тым жоғары болуы, мысалы, қарқынды күн сәулесінің әсерінен, жарықтықтың төмендеуіне немесе толық өшуге әкелуі мүмкін. Температура төмендетілгеннен кейін, мысалы, кондиционер көмегімен, қалыпты жұмыс қалпына келеді.

Қауіпсіздік техникасы жөніндегі нұсқау



НҰСҚАУ

Басқару дисплейінің алдындағы аймақтағы заттар құлап кетіп, дисплейді зақымдауы мүмкін. Мүліктің зақымдалу қаупі бар. Басқару дисплейінің алдындағы аймаққа заттарды қоймаңыз. ◀

Қосу

1. Жұмысқа әзірлікті қосыңыз.
2. Контроллерді басыңыз.

Өшіру

1. **OPTION** батырмасын басыңыз.
2. „Басқару дисплейін өшіру“

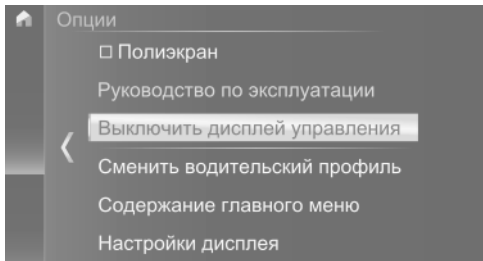

Контроллер

Жалпы ережелер

Батырмалар көмегімен мәзірді тікелей шақыруға болады. Контроллермен мәзір тармақтарын таңдап, баптауларды орындауға болады.

Тачпад контроллері көмегімен, [25-бетті қар.](#), iDrive кейбір функцияларын басқаруға болады.

Басқару

- ▷ Бұру.

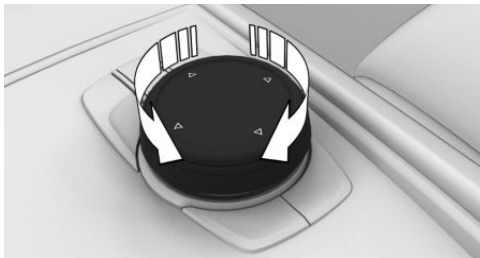

- ▷ Басу.

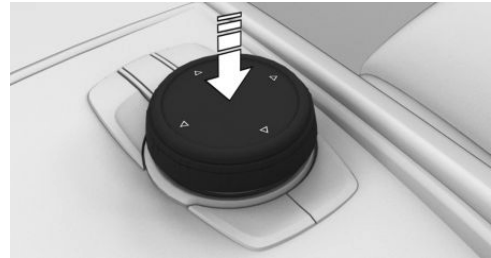

- ▷ Төрт бағытта еңкейту.

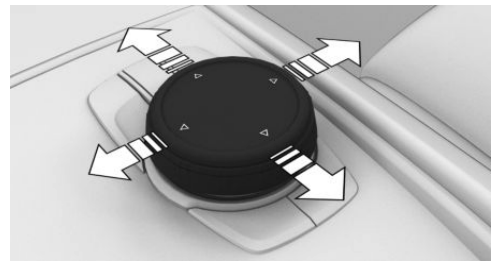

Контроллердегі батырмалар

Функция батырмасы

MENU	Бір рет басу: бастапқы мәзірді шақыру. Екі рет басу: бас мәзірдің барлық тармақтарын көрсету.
COM	Байланыс мәзірін шақыру.
MEDIA	Мультимедиа/радио мәзірі шақыру.
NAV	Навигация жүйесінің межелі орнын енгізу мәзірін шақыру.
MAP	Навигация жүйесінің картасын шақыру.
BACK	Бір рет басу: алдыңғы терезені көрсету. Басып, ұстап тұру: соңғы пайдаланылған мәзірлерді шақыру.
OPTION	Опциялар мәзірін шақыру.

Контроллер көмегімен басқару

Бастапқы мәзірді шақыру

MENU Батырманы басыңыз.

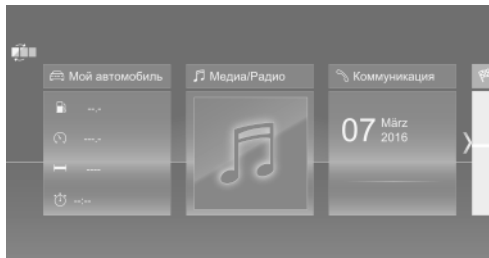

Дисплейде бастапқы мәзір пайда болады. iDrive барлық функциялары бастапқы мәзір арқылы шақыруға болады.

Бас мәзірді өзгерту

1. **MENU** батырмасын екі мәрте басыңыз. Бас мәзірдің барлық тармақтары көрінеді.
2. Мәзір тармағын таңдау.
3. Мәзір тармағын керекті позицияға орналастыру үшін контроллерді оңға не солға еңкейтіңіз.

Мәзір тармағын таңдау

Мәзірдің белгіленген тармақтарын таңдауға болады.

1. Мәзірдің керекті тармағы таңдалғанша контроллерді айналдырыңыз.

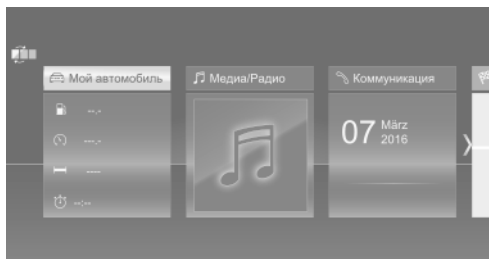

2. Контроллерді басыңыз.

Пайдалану жөніндегі нұсқаулықтағы мәзір тармақтары

Осы пайдалану жөніндегі нұсқаулықта таңдалатын мәзір тармақтары тырнақшаға алынған, мысалы, „iDrive баптаулары“.

Терезелер арасында ауысып қосылу

Мәзір тармағын, мысалы „iDrive баптаулары“ таңдағаннан кейін жаңа терезе пайда болады.

- ▷ Контроллерді солға еңкейтіңіз. Ағымдағы терезе жабылады даалдыңғы терезе көрсетіледі.
- ▷ **BACK** батырмасын басыңыз. Алдыңғы өткен терезе қайтадан ашылады.
- ▷ Контроллерді оңға еңкейтіңіз. Жаңа терезе ашылады.

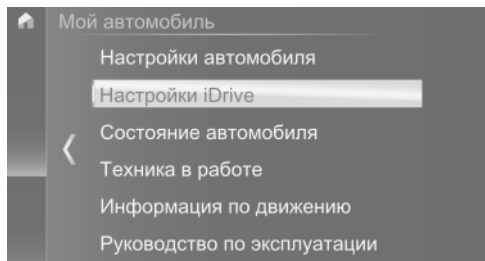

Көрсеткі басқа терезелерді ашу керектігін көрсетеді.

Соңғы пайдаланылған мәзірлерді шақыру

Соңғы пайдаланылған мәзірлерді шақыруға болады.

BACK Батырманы басып, ұстап тұрыңыз.

Опциялар мәзірін шақыру

OPTION Батырманы басыңыз

„Опциялар“ мәзірі пайда болады.

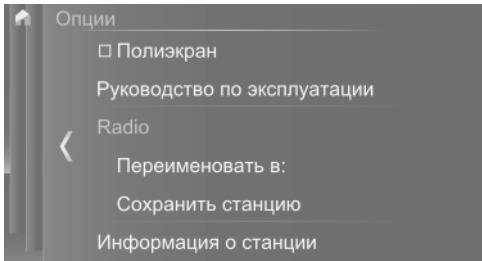

Опциялар мәзірінде әртүрлі тармақтар бар:

- ▶ Экран баптаулары, мысалы „Полиэкран“.
- ▶ Таңдалған бас мәзір үшін басқару мүмкіндіктері, мысалы „Медиа/Радио“ үшін.
- ▶ Қажет болғанда таңдалған бас мәзір үшін басқару мүмкіндіктері, мысалы „Станцияны сақтау“.

Баптауларды орындау

1. Өрісті таңдаңыз.
2. Керекті мәнді орнату үшін контроллерді айналдырыңыз.

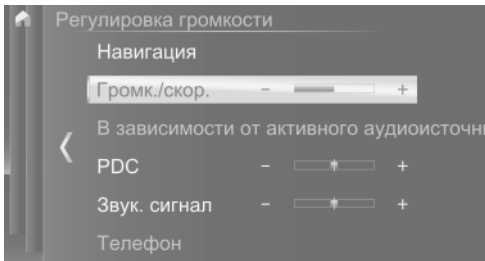

3. Контроллерді басыңыз.

Функцияларды қосу/өшіру

Кейбір мәзір тармақтарында ұяшық бар. Бұл ұяшық осы функцияның қосылуы не өшірулі екенін көрсетеді. Функция мәзір тармағын таңдағанда қосылады немесе өшеді.

- Функция қосылу.
- Функция өшірулі.

Әріптер мен сандарды енгізу

Жалпы ережелер

Әріптер мен сандарды контроллер немесе сенсорлы экран көмегімен енгізуге болады. Бұл ретте пернетақтаның бейнеленуі автоматты түрде өзгереді.

Енгізу

1. Контроллерді бұрыңыз: әріптерді немесе сандарды таңдаңыз.
2. **OK**: енгізуді растаңыз.

Жою

Пиктограмма	Функция
	Контроллерді басу: әріпті немесе санды жою.
	Контроллерді басып тұру: барлық әріптерді немесе сандарды жою.

Бас әріптер/кіші әріптер, сандар мен символдар арасында ауысып қосылу

Мәзірге байланысты бас әріптер/кіші әріптер, сандар мен символдар арасында ауысып қосылуға болады.

Пиктограмма	Функция
ABC	Әріптерді енгізу.
1@+	Сандарды енгізу.

abc немесе **ABC** Бас әріптер/кіші әріптер арасында ауысып қосылу.

Енгізуді салыстыру

Аттар мен мекенжайларды енгізгенде әр енгізілген әріппен таңдау біртіндеп шектеле немесе сәйкесінше кеңейе бастайды.

Енгізілген ақпарат автокөлікте сақталған деректермен салыстырылады.

- ▷ Енгізу үшін енгізу параметрлеріне сәйкес келетін әріптер ғана ұсынылады.
- ▷ Межелі орынды іздеу: елді мекендер атауларын iDrive-та қолжетімді тілдердің кез келгенімен енгізуге болады.

Әліпби бойынша тізімдерді басқару

30-дан астам жазбасы бар тізімдерде жазбасы бар әріптер сол жақта әліпби бойынша бейнеленуі мүмкін.

1. Контроллерді солға не оңға тез бұрыңыз. Сол жақта жазбасы бар әріптердің барлығы бейнеленеді.
2. Керек жазбаның бастапқы әрпін таңдаңыз. Таңдалған әріппен алғашқы жазба бейнеленеді.

Сенсорлы экран көмегімен басқару

Жалпы ережелер

Басқару дисплейсенсорлы экранмен жабдықталған.

Сенсорлы экранды саусақтардың көмегімен басқарады. Заттарды пайдаланбаңыз.

Бастапқы мәзірді шақыру

🏠 Белгішені басыңыз.

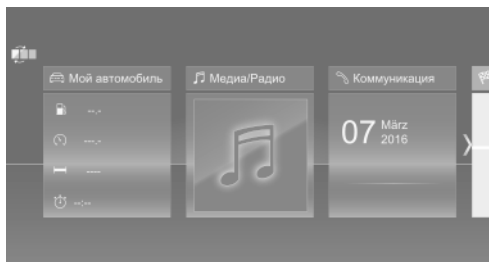

iDrive функцияларының барлығынбастапқы мәзір арқылы шақыруға болады.

Бас мәзірді өзгерту

1. 🏠 Белгішені басыңыз. Бас мәзірдің барлық тармақтары көрсетіледі.
2. Мәзір тармағын оңға не солға керек орынға орналастырыңыз.

Мәзір тармағын таңдау

Мәзірдің керек тармағын басыңыз.

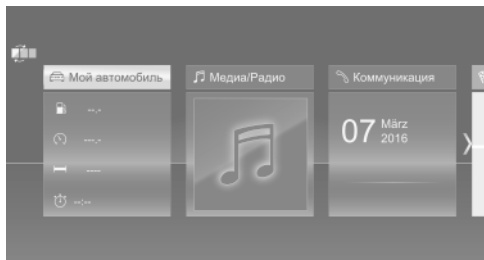

Пайдалану жөніндегі нұсқаулықтағы мәзір тармақтары

Осы пайдалану жөніндегі нұсқаулықта таңдалатын мәзір тармақтары тырнақшаға алынған, мысалы, „iDrive баптаулары“.

Терезелер арасында ауысып қосылу

Мәзір тармағын таңдағанда жаңа терезе пайда болады.

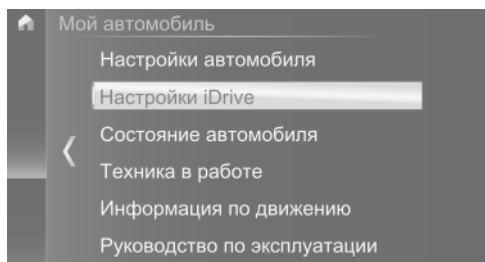

Көрсеткібасқа терезелерді ашуға болатынын көрсетеді.

- ▷ Саусақпен солға сипаңыз.
- ▷ Белгішені басыңыз.

Жаңа терезе ашылады.

Баптауларды орындау

Баптауларды, мысалға дыбыс қаттылығын, сенсорлы экран көмегімен орындауға болады.

- ▶ Керек баптау көрсетілгенше оңға не солға қозғалыңыз.
- ▶ **- +** Белгішені басыңыз.

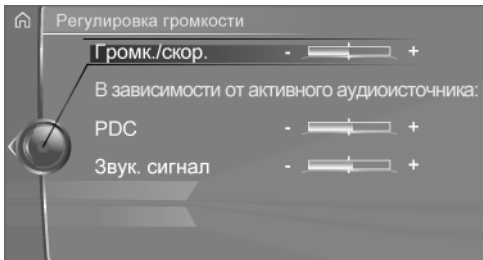

Функцияларды қосу/өшіру

Кейбір мәзір тармақтарында ұяшық бар. Бұл ұяшық осы функцияның қосулы не өшірулі екенін көрсетеді. Функция мәзір тармағын таңдағанда қосылады немесе өшеді.

- Функция қосулы.
- Функция өшірулі.

Әріптер мен сандарды енгізу

Жалпы ережелер

Әріптер мен сандарды контроллер немесе сенсорлы экран көмегімен енгізуге болады. Бұл ретте пернетақтаның бейнеленуі автоматты түрде өзгереді.

Пиктограмма	Функция
←	Символды басу: әріпті немесе санды жою.
←	Символды ұзақ басу: барлық әріптерді немесе сандарды жою.

Бас әріптер/кіші әріптер, сандар мен символдар арасында ауысып қосылу

Пиктограмма	Функция
ABC	Әріптерді енгізу.
1@+	Сандарды енгізу.
ABC немесе abc	Бас әріптер/кіші әріптер арасында ауысып қосылу.

Навигация жүйесінің картасын басқару

Навигация жүйесінің картасын сенсорлы экран көмегімен ауыстыруға болады.

Функция	Басқару
Картаны үлкейту/кішірейту.	Саусақтарыңызды бір-біріне түйістіріңіз немесе бір-бірінен алшақтатыңыз.

Тачпад

Жалпы ережелер

Контроллер тачпады көмегімен iDrive кейбір функцияларын басқаруға болады:

Функцияларды таңдау

1. „Менің автокөлігім“
2. „iDrive баптаулары“
3. „Сенсорлық өріс“
4. Керек баптауды таңдаңыз.
 - ▶ „Қолжазбамен енгізу“: әріптер мен сандарды енгізу.
 - ▶ „Карта“: картаны басқару.
 - ▶ „Іздеу өрістері“: тізім өрісін таңдамай әріптерді жазу.
 - ▶ „Дыбыспен растау“: енгізілген әріптер мен сандарайтылады.

Әріптер мен сандарды енгізу

Әріптерді енгізу үшін аздап жаттығу қажет. Енгізгенде келесіге назар аударыңыз:

- ▷ Жүйе бас және кіші әріптерді, сондай-ақ сандарды таниды. Енгізу үшін бас және кіші әріптер, сандар мен символдар арасында ауысып қосылу талап етілуі мүмкін, 23-бетті қар.
- ▷ Символдар басқару дисплейінде көрсетілетіндей көрсетіледі.
- ▷ Әріпті дәл тану мүмкін болуы үшін тиісті символдарды, мысалы тыныс белгілерін және нүктелерді енгізуді ұмытпаңыз. Қолжетімді енгізу мүмкіндіктері таңдалған тілге байланысты. Қажет жағдайда арнайы символдарды контроллер көмегімен енгізіңіз.

Арнайы символдарды енгізу

Енгізу	Басқару
Символды жою.	Тачпад бетін солға сипаңыз.
Пробелді енгізу.	Тачпад ортасынан оңға сипаңыз.
Сызықшаны енгізу.	Тачпадтың жоғарғы бөлігінен оңға сипаңыз.
Астын сызу символын енгізу.	Тачпадтың төменгі бөлігінен оңға сипаңыз.

Картаны басқару

Навигация жүйесінің картасын тачпад көмегімен ауыстыруға болады.

Функция	Басқару
Карта орнын ауыстыру.	Саусақпен тиісті бағытқа қарай сипаңыз.
Картаны үлкейту/кішірейту.	Саусақтарыңызда тачпадта түйістіріп, жазыңыз.
Мәзірді көрсету.	Бір рет басыңыз.

Көмекші терезе, полиэкрандық режим

Жалпы ережелер

Көмекші экранның оң жағында бірнеше мәзірде қосымша ақпарат, мысалы, борттағы компьютер ақпараты бейнеленуі мүмкін.

Бұл ақпарат көмекші терезеде полиэкрандық режим деп аталатын режимде тіпті басқа мәзірге өткенде де көрсетіледі.

Көмекші терезені қосу/өшіру

1.  батырмасын басыңыз.
2. „Полиэкран“

Индикацияны таңдау

Индикацияны көмекші терезе бар мәзірде таңдауға болады.

1. Полиэкрандық режим таңдалғанша контроллерді оңға еңкейтіңіз.

2. Контроллерді басыңыз.

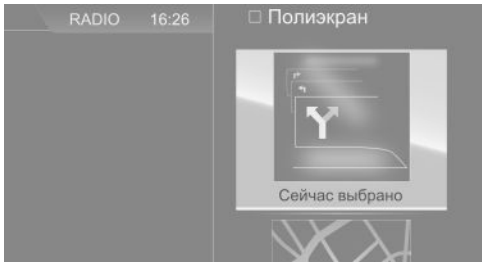

3. Керек баптауды таңдаңыз.

Индикацияны таңдауды орнату

Индикацияны таңдауды орнатуға болады.

1. Полиэкранный режим таңдалғанша контроллерді оңға еңкейтеңіз.
2. Контроллерді басыңыз.
3. „Мәзірді бейімдеу“
4. Керек баптауды таңдаңыз.
5. Контроллерді солға еңкейтеңіз.

Күй туралы ақпарат

Жалпы ережелер

Басқару дисплейінің жоғарғы бөлігінде күй өрісі бар. Күй туралы ақпарат символдармен бейнеленеді.

Күй өрісінің пиктограммалары

Телефон





Пиктограмма	Мәні
	Кіріс немесе шығыз қоңырау.
	Жіберілген қоңырау.
	Мобильдік желінің қабылдау қуаты.

Пиктограмма	Мәні
	Желіні іздеу.
	Мобильді желі қолжетімсіз.
	Мобильді телефон қуаты өте төмен.
	Деректер беру мүмкін емес.
	Роуминг қосулы.
	SMS алынды.
	Хабарлама алынды.
	Ескерту.
	Жөнелту мүмкін емес.
	Контактілерді жүктеу.

Ойын-сауық

Пиктограмма	Мәні
	Музыканы жаңғыртуға арналған қатқыл дискі.
	AUX-In ағытпасы. Салонның алдыңғы не артқы бөлігіндегі AUX-In ағытпасы.
	BluetoothAudio.
	USB/аудио ағытпасы.
	Мобильді телефондағы аудио ағытпасы.
	Онлайн режиміндегі ойын-сауық жүйесі.
	WLAN.
	iPod.

Басқа функциялар

Пикто-рамма	Мәні
	Автоматтық диагностика жүйесінің хабарламасы.
	Дыбысты жаңғырту өшірулі.
	Автокөліктің ағымдағы күйін анықтау.
	Жол ақпараты.

Жылдам қолжеткізу батырмалары

Жалпы ережелер

iDrive функцияларын жылдам қолжеткізу батырмаларында сақтап, тікелей шақыруға болады, мысалы,

радиостанциялар, навигация жүйесінің межелі орындары, телефон нөмірлері және кіріктірілген пайдалану жөніндегі нұсқаулық мәзіріне немесе беттеріне өту.

Баптаулар ағымдағы пайдаланылатын жүргізуші бейіні үшін сақталады.

Функцияны сақтау

1. iDrive көмегімен функцияны таңдаңыз.

2.  Сигнал берілмегенше тиісті батырманы басулы ұстап тұрыңыз.

Функцияны орындау

 Батырманы басыңыз,

Функция дереу орындалады. Бұл, мысалы, телефон нөмірін таңдағанда бірден қосылыс орнатылады дегенді білдіреді.

Пернелерге берілген функциялар индикациясы

Пернелерді саусақпен басыңыз. Бұл үшін қолғап кимеңіз және заттарды қолданбаңыз.

Пернелерге берілген функциялар экранның жоғарғы шетінде бейнеленеді.

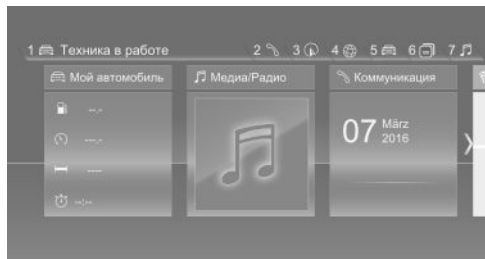

Пернелерге берілген функцияларды жою

- 1 және  батырмаларын біруақытта басып, шамамен 5 секунд бойы ұстап тұрыңыз.
2. „OK“

BMW қимылмен басқару

Автокөліктің жабдықталуы

Бұл тарауда модельдік қатарда ұсынылатын сериялық, экспорттық және арнайы жабдықтың барлық нұсқалары сипатталған. Сондықтан таңдалған қосымша жабдыққа немесе экспорттық нұсқаға байланысты автокөлікте жоқ жабдық та сипатталады. Бұл қауіпсіздік үшін маңызды функциялар мен жүйелерге қатысты болуы мүмкін. Тиісті функциялар мен жүйелерді пайдаланғанда қолданыстағы заңдар мен қағидаларды сақтаңыз.

Әрекет принципі

BMW қимылмен басқару жүйесінің көмегімен iDrive кейбір функцияларын қол қимылдарымен ғана басқаруға болады.

Шолу



Іштегі артқы көрініс айнасының астында орындалатын қимылды төбедегі бейнекамера анықтап таниды.

Қосу/өшіру

iDrive арқылы:

1. „Менің автокөлігім“
2. „iDrive баптаулары“
3. „Қимылдар“
4. „Қимылмен басқару“

Баптаулар

- ▷ „Білдіртпе сөздерді көрсету“: орындалуы мүмкін қимылмен басқару дисплейінде бейнеленеді.
- ▷ „Дыбыстық растау“: қимыл танылғанда дыбыстық сигнал беріледі.

Орындалуы мүмкін қимылдар

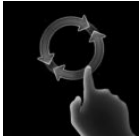
Қимыл	Басқару	Функциясы
	Сұқ саусақты экранға қарай алдыға және артқа жылжыту.	Телефон қоңырауын қабылдау. Автоматты диагностика жүйесінің хабарламасын растау. Дыбыстық басқару кезінде тізімдегі белгіленген жазбаны таңдаңыз.
	Қолды алдыңғы жолаушы жаққа қарай дисплей шегінде көлденеңінен қозғалту.	Телефон қоңырауын өшіру. Қалқыма хабарламаны жабу. Дыбыстық басқаруды аяқтау.
	Қолды сұқ саусақты шығарып, сағат тілімен баяу шеңбер қимылын жасау. Бір шеңбер қимылын жасағаннан кейін қимылды тану.	Дыбысты қатайту.
	Қолды сұқ саусақты шығарып, сағат тіліне қарсы баяу шеңбер қимылын жасау. Бір шеңбер қимылын жасағаннан кейін қимылды тану.	Дыбысты азайту.
	Бас бармақ пен сұқсаусақты түйістіріп, көлденеңінен оңға немесе солға жылжыту.	Айналма шолу: бейнекамера терезесін бұру. Бұл қимылды тұрақ кезінде ғана орындау.
	Сұқ және ортаңғы саусақтарды шығарып, алдыға қою.	Жеке бағдарламаланатын ым.

Іштегі артқы көрініс айнасының астында және рөлдің жанында орындалатын ым.

Қимылды анық орындаңыз.

Қимылды алдыңғы жолаушы жағынан да орындауға болады.

Жеке бағдарламаланатын қимылдар

iDrive арқылы:

1. „Менің автокөлігім“
2. „iDrive баптаулары“
3. „Қимылдар“
4. „Функциялар беру“
5. Керек баптауды таңдаңыз.

Жүйе жұмысының физикалық шекаралары

Қимылды бейнекамерамен тану келесі жағдайларда орындалмауы мүмкін:

- ▷ Бейнекамера объективі жабық.
- ▷ Іштегі артқы көрініс айнасында объектілер бар.
- ▷ Бейнекамера объективі ластанған. Бейнекамера объективін тазалаңыз. [369](#)-бетті қар.
- ▷ Қимылды анықтау аймағының сыртында орындалады.
- ▷ Қолғап кию немесе әшекейлер тағу.
- ▷ Салонда темекі шегу.

Дыбыстық басқару жүйесі

Автокөліктің жабдықталуы

Бұл тарауда модельдік қатарда ұсынылатын сериялық, экспорттық және арнайы жабдықтың барлық нұсқалары сипатталған. Сондықтан таңдалған қосымша жабдыққа немесе экспорттық нұсқаға байланысты автокөлікте жоқ жабдық та сипатталады. Бұл қауіпсіздік үшін маңызды функциялар мен жүйелерге қатысты болуы мүмкін. Тиісті функциялар мен жүйелерді пайдаланғанда қолданыстағы заңдар мен қағидаларды сақтаңыз.

Әрекет принципі

Дыбыстық пәрмендерді пайдаланғанда дыбыстық басқару жүйесінің көмегімен басқару дисплейінде көрсетілетін функциялардың көбісін басқаруға болады. Дыбыстық басқару жүйесі енгізгенде түсіндірмелермен көмектеседі.

Жалпы ережелер

- ▶ Автокөлік тоқтап тұрғанда ғана қолжетімді функциялар дыбыстық басқару жүйесі көмегімен шектеулі түрде ғана орындалуы мүмкін.
- ▶ Жүйеге жүргізуші жағындағы арнайы микрофон жатады.
- ▶ >...< осындай тырнақшаларда пайдалану жөніндегі нұсқаулықта дыбыстық басқару жүйесінің пәрмендері келтірілген.
- ▶ Пәрмендерді, сандар мен әріптерді біркелкі дауыста, қалыпты интонациямен және жылдамдықпен жаймен айтыңыз.
- ▶ Пәрмендерді әрдайым дыбыстық басқару жүйесінің тілінде айтыңыз.

- ▶ Радиостанцияны таңдағанда радиостанция атауының пайдаланылатын айтылуын, ең дұрыс жолы – басқару дисплейінде көрсетілетін атауды айтыңыз.
>[...] Станция >...<, мысалы Classic Radio радиостанциясы.

Жұмыс істеу үшін қажетті жағдайлар

iDrive көмегімен дыбыстық пәрмендерді тану үшін дыбыстық басқару жүйесі ұстайтын тілді орнату қажет.

Тіл баптауын [35-беттен](#) қар.

Пәрмендерді айту

Дыбыстық басқару жүйесін қосу

1. Рөлдік дөңгелектегі  батырмасын басыңыз.
2. Дыбыстық сигналды күтіңіз.
3. Пәрменді айтыңыз.



Құрылғылар комбинациясындағы пиктограмма дыбыстық басқару жүйесінің белсенді екенін көрсетеді.

Егер әрі қарайғы дыбыстық пәрмендерді беру мүмкін болмаса, функция iDrive көмегімен басқарылады.

Дыбыстық пәрмендерді енгізуді аяқтау



Рөлдік дөңгелектегі батырманы басыңыз немесе >Болдырмау< таңдаңыз.

Берілуі мүмкін пәрмендер

Басқару дисплейіндегі мәзір тармақтарының көбін дыбыстық пәрмендер ретінде айтуға болады.

Сондай-ақ басқа мәзірлерден пәрмендерді айтуға болады.

Жеке тізімдерді, мысалы, телефон анықтамалығы жазбаларын, дыбыстық басқару жүйесінің көмегімен таңдауға болады. Бұл ретте тізімдегі жазбаларды дәл тізімде көрсетілгендей айту керек.

Берілуі мүмкін пәрмендердің көрсетілуі

Басқару дисплейінің жоғарғы бөлігіндекелесі бейнеленеді:

- ▶ Ағымдағы мәзірдің кейбір берілуі мүмкін пәрмендері.
- ▶ Басқа мәзірлерден берілуі мүмкін кейбір пәрмендер.
- ▶ Дауысты тану жүйесінің күйі.
- ▶  шифрланған қосылыс қолжетімсіз.

Сөзді өңдеу жүйесі бойынша анықтама

- ▶ Жүйенің орындауында берілуі мүмкін пәрмендерді тыңдау: ›Дыбыстық пәрмендер‹.
- ▶ Дыбыстық басқару жүйесі жұмысының негізгі принциптері туралы ақпаратты тыңдау: ›Дыбыстық басқару бойынша жалпы ақпарат‹.
- ▶ Ағымдағы мәзір бойынша анықтаманы тыңдау: ›Анықтама‹.

Мысал: айтылу баптауларын шақыру

Мәзір тармақтарының пәрмені контроллер көмегімен таңдалып жатқандай айтылады.

1. Өшірулі болса, ойын-сауық жүйесінің дыбысын қосыңыз. 
2. Рөлдік дөңгелектегі батырмасын басыңыз.
3. ›Медиа жәнеРадио‹
4. ›Дыбысталуы‹

Баптаулар

Тілдік диалогты баптау

Жүйенің стандартты диалогты немесе қысқартылған нұсқаны пайдаланатын бола ма екенін баптауға болады.

Дыбыстық диалогты қысқа орындағанда жүйенің ұсынылатын нұсқалары қысқартылған түрде жаңғыртылады.

iDrive арқылы:

1. „Менің автокөлігім“
2. „iDrive баптаулары“
3. „Тіл“
4. „Диалог түрі:“
5. Керек баптауды таңдаңыз.

Енгізу тілін таңдау

Кейбір тілдер үшін енгізу тілін таңдауға болады.

iDrive арқылы:

1. „Менің автокөлігім“
2. „iDrive баптаулары“
3. „Тіл“
4. „Дыбыс.басқару:“
5. Керек баптауды таңдаңыз.

Сервер арқылы тілді тануды белсенді ету

Сервер арқылы тілді тану айтып жаздыру функциясын, мақсатты кәдімгі енгізуді мүмкін етеді және тілді тану сапасын арттырады. Пайдалану үшін деректер шифрланған қосылыс арқылы сервис-провайдерге беріледі де онда жергілікті түрде сақталады.

IDrive арқылы:

1. „Менің автокөлігім“
2. „IDrive баптаулары“
3. „Тіл“
4. „Сервер арқылы сөзді тану“

Дыбыстық хабарламаларды шығару кезінде айту

Дыбыстық басқару жүйесінің қарсы сұрағы қойылғанда сұрақтарға жауап беруге болады. Функцияны, егер қарсы сұрақтар көбінесе жағымсыз жолмен, мысалы фонды шуылдар немесе айту себепті, үзіліп кете берсе, өшіріп қоюға болады.

IDrive арқылы:

1. „Менің автокөлігім“
2. „IDrive баптаулары“
3. „Тіл“
4. „Дыбыстық шығару кезінде сөйлеу“

Дыбыс қаттылығын реттеу

Дыбыстық хабарландыру кезінде керек дыбыс қаттылығын баптау үшін дыбыс қаттылығы реттегішін бұраңыз.

- ▷ Динамиктердің дыбыс қаттылығы сақталады, сондай-ақ басқа аудиоқұрылғыға өту орындалғанда да.
- ▷ Дыбыс қаттылығы ағымдағы пайдаланылатын жүргізуші бейіні үшін сақталады.

Жедел шақыруларға арналған ақпарат

Жедел шақырулар үшін дыбыстық басқару жүйесін пайдаланбаңыз. Стресс күйінде сөз және дауыс тембрі өзгеріп кетуі мүмкін. Нәтижесінде телефон байланысын орындауда кедергі орын алады.

Бұның орнына іштегі артқы көрініс айнасы маңайындағы SOS батырмасын пайдаланыңыз, [357](#)-бетті қар.

Қоршаған жағдайлар

- ▷ Салонға даладан шуыл кірмеуі үшін есіктерді, терезелер мен люкті жабық ұстаңыз.
- ▷ Пәрменді айту кезінде салонда артық шуылдың болмауын қадағалаңыз.

Жалпы баптаулар

Автокөліктің жабдықталуы

Бұл тарауда модельдік қатарда ұсынылатын сериялық, экспорттық және арнайы жабдықтың барлық нұсқалары сипатталған. Сондықтан таңдалған қосымша жабдыққа немесе экспорттық нұсқаға байланысты автокөлікте жоқ жабдық та сипатталады. Бұл қауіпсіздік үшін маңызды функциялар мен жүйелерге қатысты болуы мүмкін. Тиісті функциялар мен жүйелерді пайдаланғанда қолданыстағы заңдар мен қағидаларды сақтаңыз.

Тіл

Тіл баптауы

IDrive арқылы:

1. „Менің автокөлігім“
2. „IDrive баптаулары“
3. „Тіл“
4. „Тіл:“
5. Керек баптауды таңдаңыз.

Баптау жүргізушінің ағымдағы пайдаланылатын бейіні үшін сақталады.

Тіл диалогін баптау

Дыбыстық басқару жүйесі үшін тіл диалогін [33-беттен](#) қар.

Уақыт

Сағат белдеуін баптау

IDrive арқылы:

1. „Менің автокөлігім“
2. „IDrive баптаулары“

3. „Күн және уақыт“
4. „Сағат белдеуі:“
5. Керек баптауды таңдаңыз.

Баптау

Баптау жүргізушінің ағымдағы пайдаланылатын бейіні үшін сақталады.

Сағатпен уақытты орнату

IDrive арқылы:

1. „Менің автокөлігім“
2. „IDrive баптаулары“
3. „Күн және уақыт“
4. „Уақыт:“
5. Сағатты орнату үшін контроллерді айналдырыңыз.
6. Контроллерді басыңыз.
7. Минутты орнату үшін контроллерді айналдырыңыз.
8. Контроллерді басыңыз.

Баптау жүргізушінің ағымдағы пайдаланылатын бейіні үшін сақталады.

Уақыт пішімін баптау

IDrive арқылы:

1. „Менің автокөлігім“
2. „IDrive баптаулары“
3. „Күн және уақыт“
4. „Уақыт пішімі:“
5. Керек баптауды таңдаңыз.

Баптау жүргізушінің ағымдағы пайдаланылатын бейіні үшін сақталады.

Кеңейтілген құрылғылар комбинациясы: уақыт индикациясы түрін баптау

Уақыт аналогтық немесе сандық түрде бейнеленуі мүмкін.

IDrive арқылы:

1. „Менің автокөлігім“
2. „IDrive баптаулары“
3. „Құрылғылар“
4. „Құрылғылар панелі“
5. „Сағат“
6. Керек баптауды таңдаңыз.

Баптау жүргізушінің ағымдағы пайдаланылатын бейіні үшін сақталады.

Уақытты автоматты орнату

Жинақталымға байланысты уақыт, күн және қажет болса, сағат белдеуі автоматты түрде жаңартылады.

IDrive арқылы:

1. „Менің автокөлігім“
2. „IDrive баптаулары“
3. „Күн және уақыт“
4. „Уақытты авто. баптау“

Баптау жүргізушінің ағымдағы пайдаланылатын бейіні үшін сақталады.

Күн

Күнді орнату

IDrive арқылы:

1. „Менің автокөлігім“
2. „IDrive баптаулары“
3. „Күн және уақыт“
4. „Күн:“
5. Керек күнді орнату үшін контроллерді айналдырыңыз.
6. Контроллерді басыңыз.
7. Ай мен жылды баптаңыз.

Баптау жүргізушінің ағымдағы пайдаланылатын бейіні үшін сақталады.

Күн пішімін орнату

IDrive арқылы:

1. „Менің автокөлігім“
2. „IDrive баптаулары“
3. „Күн және уақыт“
4. „Күн пішімі.“
5. Керек баптауды таңдаңыз.

Баптау жүргізушінің ағымдағы пайдаланылатын бейіні үшін сақталады.

Өлшем бірліктерін орнату

Түрлі параметрлерге өлшем бірліктерін орнатуға болады, мысалы, шығын, жол/арақашықтық және температура үшін.

IDrive арқылы:

1. „Менің автокөлігім“
2. „IDrive баптаулары“
3. „Бірліктер“
4. Мәзір тармағын таңдаңыз.
5. Керек баптауды таңдаңыз.

Баптау жүргізушінің ағымдағы пайдаланылатын бейіні үшін сақталады.

Автокөліктің ағымдағы күйінің индикациясын қосу/өшіру

Әрекет принципі

Егер автокөліктің орналасқан орнын анықтау функциясы қосулы болса, автокөліктің ағымдағы орны тиісті ConnectedDrive қосымшасында немесе ConnectedDrive клиенттік порталында бейнеленуі мүмкін.

Қосу/өшіру

IDrive арқылы:

1. „Менің автокөлігім“
2. „Автокөлік баптаулары“
3. „Автокөліктің орналасқан орнын анықтау“
4. „Автокөліктің орналасқан орнын анықтау“

Ескертпелері бар терезелерді қосу/өшіру

Кейбір функциялар үшін басқару дисплейінде ескертпелері бар терезелер бейнеленеді. Осы ескертпелері бар терезелердің кейбіреулерін қосуға немесе өшіруге болады.

IDrive арқылы:

1. „Менің автокөлігім“
2. „IDrive баптаулары“
3. „Қалқыма терезелер“
4. Керек баптауды таңдаңыз.

Баптау жүргізушінің ағымдағы пайдаланылатын бейіні үшін сақталады.

Басқару дисплейі

Жарықтық

IDrive арқылы:

1. „Менің автокөлігім“
2. „IDrive баптаулары“
3. „Құрылғылар“
4. „Басқару дисплейі“
5. „Түндегі жарықтық“
6. Керек жарықтық таңдалғанға контроллерді айналдыра беріңіз.
7. Контроллерді басыңыз.

Баптау жүргізушінің ағымдағы пайдаланылатын бейіні үшін сақталады.

Жарықтандырылуға байланысты реттелетін жарықтық көрініп тұрады.

Экран заставкасы

ЕгеріDriveкөмегімен деректерді енгізу мүмкін болмаса, белгіленген уақыттан кейін экран заставкасы көрсетілуі мүмкін.

IDrive арқылы:

1. „Менің автокөлігім“
2. „IDrive баптаулары“
3. „Құрылғылар“
4. „Басқару дисплейі“
5. „Заставка“
6. Керек баптауды таңдаңыз.

Баптау жүргізушінің ағымдағы пайдаланылатын бейіні үшін сақталады.

Бас мәзір мазмұнын таңдаңыз

Бас мәзірдің кейбір тармақтарында көрсетілген мазмұнды таңдауға болады.

1.  батырмасын басыңыз.
2. „Бас мәзір мазмұны“
3. Керек мәзірді және керек мазмұнды таңдаңыз.

Баптау жүргізушінің ағымдағы пайдаланылатын бейіні үшін сақталады.

Хабарламалар

Өрекет принципі

Мәзірде автокөлікке келіп түсетін хабарламалардың барлығы ортада тізім түрінде көрсетіледі.

Жалпы ережелер

Келесі хабарламалар көрсетілуі мүмкін:

- ▷ Жолдардағы жағдай туралы хабарлама.
- ▷ Автоматтық диагностика жүйесінің хабарламасы.
- ▷ Коммуникациялық хабарламалар, мысалы электрондық хаттар, SMS-хабарламалар немесе ескертулер.
- ▷ Кезекті ТҚ туралы хабарламалар.

Бұл хабарламалар күй өрісінде де бейнеленеді.

Хабарламаларды шақыру

IDrive арқылы:

1. „Мәлімдемелер“
2. Керек хабарламаны таңдаңыз.

Ішінде хабарлама бейнеленетін тиісті мәзір ашылады.

Хабарламаларды жою

Тізімнен автоматтық диагностика жүйесінің хабарламалары болып табылмайтын хабарламалардың барлығын жоюға болады. Автоматтық диагностика жүйесінің хабарламалары өзекті болмай қалғанша сақталады.

IDrive арқылы:

1. „Мәлімдемелер“
2. Қажет болғанда керек хабарламаны таңдаңыз.
3.  Батырманы басыңыз,
4. „Осы мәлімдемені жою“ немесе „Барлық мәлімдемені жою“

Баптаулар

Келесі баптауларды орындауға болады:

- ▷ Хабарламаларына рұқсат берілген қосымшаларды таңдаңыз.
- ▷ Күні немесе басымдығы бойынша хабарламалар кезектілігін сұрыптауды орындаңыз.

IDrive арқылы:

1. „Менің автокөлігім“
2. „IDrive баптаулары“
3. „Мәлімдемелер“
4. Керек баптауды таңдаңыз.

Деректерді қорғау

Деректерді беру

Әрекет принципі

Автокөлікте пайдалану үшін BMW компаниясына немесе сервис-провайдерге деректер беру талап етілетін әртүрлі функциялары бар. Кейбір функциялар үшін деректер беруді өшіріп қоюға болады.

Жалпы ережелер

Деректерді беру өшірулі болғанда тиісті функцияны пайдалану мүмкін емес.

Баптауларды тұрақ кезінде ғана жүзеге асырыңыз.

Деректерді беруді қосу/өшіру

Басқару дисплейіндегі нұсқауларды орындаңыз. IDrive арқылы:

1. Жұмысқа өзіндікті қосыңыз.
2. „Менің автокөлігім“
3. „IDrive баптаулары“
4. „Деректерді қорғау“
5. Керек баптауды таңдаңыз.

Автокөліктегі жеке деректерді жою

Әрекет принципі

Автокөлік пайдаланылуына қарай жеке деректерді сақтайды, мысалы сақталған радиостанциялар. Бұл жеке деректерді iDrive көмегімен қайтарусыз жоюға болады.

Жалпы ережелер

Жинақталымға байланысты келесі деректерді жоюға болады:

- ▶ Жүргізуші бейіндерін баптау.
- ▶ Сақталған радиостанциялар.
- ▶ Сақталған жылдам қол жеткізу батырмалары.
- ▶ Бағдарлар және борттағы компьютер параметрлері.
- ▶ Музыканы жаңғыртуға арналған қатқыл дискі.
- ▶ Навигация, мысалы сақталған межелі орындар.
- ▶ Телефон кітабы.
- ▶ Онлайн режимінде қолжетімді деректер, мысалы Тандаулылар қосымша беті, Cookie файлдары.
- ▶ Кеңсе деректері, мысалы дыбыстық белгілер.
- ▶ Пайдаланушылардың есептік жазбалары.

Деректерді жою шамамен 15 минутты алуы мүмкін.

Жұмысқа қажетті жағдайлар

Деректерді тоқтап тұрған кезде ғана жоюға болады.

Деректерді жою

Басқару дисплейіндегі нұсқауларды орындаңыз.

iDrive арқылы:

1. Жұмысқа әзірлікті қосыңыз.
2. „Менің автокөлігім“
3. „iDrive баптаулары“
4. „Деректерді қорғау“
5. „Жеке деректерді жою“
6. „Жеке деректерді жою“

7. „ОК“

8. Автокөліктен шығып, оны бұғаттаңыз. 15 минуттан кейін жою процесі толық аяқталады.

Егер деректердің барлығы бірдей жойылмаған болса, жоюды қайталаңыз.

Жоюды болдырмау

Деректерді жоюды болдырмау үшін қозғалысқа әзірлікті қосыңыз.

Қосылыстар

Әрекет принципі

Мобильді құрылғыларды, мысалы, мобильді телефондарды немесе ноутбуктерді, автокөлікке түрлі тәсілдермен қосуға және пайдалануға болады.

Жалпы ережелер

Келесі қосылыс түрлеріне автокөлікте бір мәрте тіркелу қажет етіледі:

- ▶ Bluetooth.
- ▶ Экранды дубликаттау.
- ▶ Интернетке кіру нүктесі.
- ▶ Apple CarPlay.

Кейін тіркелген құрылғылар автоматты түрде танылып, автокөлікке қосылады.

Келесі функциялар қолданылуы мүмкін:

Қосылыс түрі	Функциясы
Bluetooth арқылы мобильді телефон.	Телефонды пайдалану. Кеңсе функциялары.
Аудиоплеер/ Bluetooth немесе USB ағытпасы арқылы смартфон.	Музыканы жаңғырту.

Қосылыс түрі	Функциясы
Экранды дубликаттау функциясы арқылы смартфон	Басқару дисплейінде смартфон дисплейін көрсету.
USB ағытпасы арқылы смартфон немесе USB құрылғысы.	Бейнефайлдарды жаңарту.
Bluetooth USB ағытпасы арқылы смартфон.	Қосымшаларды пайдалану.
Интернетке кіру нүктесі арқылы мобильді құрылғы.	Интернетті пайдалану.
Wi- Fi арқылы BMW Touch Command.	Автокөлік функцияларын басқару.
USB ағытпасы арқылы USB-жинақтағыш.	Жүргізушілер бейіндерін экспорттау және импорттау. БҚ жаңарту. Сақталған бағдарларды экспорттау және импорттау. Музыканы ойнату.
Apple CarPlay арқылы Apple iPhone	iDriveжәне дауыс көмегімен Apple Carplay қосымшаларын басқару,Навигация, ойын-сауық, байланыс пайдалану жөніндегі нұсқаулығын қараңыз.

Қауіпсіздік техникасы жөніндегі нұсқау



ЕСКЕРТУ

Қозғалыс үстінде кіріктірілген ақпараттық

жүйелерді және байланыс құрылғыларын пайдалану қоршаған жол жағдайынан алаңдатуы мүмкін. Автокөлікті басқарудан айырылып қалуыңыз мүмкін.Апат орын алуы ықтимал. Жүйелерді немесе құрылғыларды жол жағдайы кедергі келтірмейтін жағдайда ғана басқарыңыз. Қажет болғанда тоқтаңыз да жүйелер мен құрылғыларды автокөлік тоқтап тұрған кезде басқарыңыз. ◀

Құрылғылар тізімінің көрсетілуі

Автокөлікте тіркелген немесе автокөлікке қосылған құрылғылардың барлығы құрылғылар тізімінде бейнеленеді.

IDrive арқылы:

1. „Менің автокөлігім“
2. „IDrive баптаулары“
3. „Мобильді құрылғылар“

Пиктограмма құрылғының қандай функция үшін пайдаланылып тұрғанын көрсетеді.

Пиктограмма	Функциясы
	„Телефон“
	„Екіншітелефон“
	„Bluetooth-аудио“
	„Қосымшалар“
	„ScreenMirroring“
	„Интернетке кіру нүктесі“
	„TouchCommand“
	„AppleCarPlay“

Bluetooth бойыншы қосылыс

Сәйкес келетін құрылғылар

Жалпы ережелер

Қандай Bluetoothинтерфейсі бар мобильді құрылғылардың ұстайтыны туралы толығырақ ақпараттыwww.bmw.com/bluetoothсайтынан қар.

Басқа құрылғылармен немесе бағдарламалық қамтама нұсқаларымен жұмыс істегенде бұзылулар орын алуы мүмкін.

VIN нөмірінің және БҚ нөмірінің индикациясы

Жүйенің қандай құрылғыларды ұстайтынын тексеру үшін VIN нөмірі мен БҚ нөмірі қажет етіледі. Кейде мобильді телефонның БҚ нұсқасы да қажет етіледі.

IDrive арқылы:

1. „Менің автокөлігім“
2. „IDrive баптаулары“
3. „Мобильді құрылғылар“
4. „Баптаулар“
5. „Bluetooth анықтамасы“
6. „Жүйелік ақпарат“

БҚ жаңартуды орындауға болады, [45-бетті](#) қар.

Жұмыс істеу үшін қажетті жағдайлар

- ▶ Қашықтан басқару пульты немесе дисплейі бар BMW кілті автокөлікте болады.
- ▶ Құрылғы үйлесімді, [40-бетті](#) қар.
- ▶ Құрылғы жұмысқа дайын.
- ▶ Bluetooth функциясы құрылғыда және автокөлікте қосылған, [41-бетті](#) қар.
- ▶ Қажет болғанда құрылғыдағы Bluetooth баптауға болады, мысалы құрылғының көрінуі, құрылғының пайдалану жөніндегі нұсқаулығын қар.

Bluetooth қосу

IDrive арқылы:

1. „Менің автокөлігім“
2. „IDrive баптаулары“
3. „Мобильді құрылғылар“
4. „Баптаулар“
5. „Bluetooth“

Телефон функцияларын қосу/өшіру

Автокөлікте мобильді телефонды тіркеу алдында мобильді телефонның барлық ұстайтын функцияларын пайдалану үшін келесі функцияларды қосу қажет.

IDrive арқылы:





1. „Менің автокөлігім“
2. „IDrive баптаулары“
3. „Мобильді құрылғылар“
4. „Баптаулар“
5. Керек баптауды таңдаңыз:
 - ▶ „Кеңсе“

SMS-хабарламаларды, электрондық хаттарды, күнтізбені, міндеттерді, белгілер мен ескертулерді автокөлікке беру үшін функцияны қосыңыз. Барлық деректерді автокөлікке беру үшін қосымша ақы қажет етілуі мүмкін.
 - ▶ „Контактілер фотосуреттері“

Контактілер суреттерін бейнелеу үшін функцияны қосыңыз.
6. Контроллерді солға еңкейтіңіз.

Автокөліктегі мобильді құрылғыны тіркеу

Алдыңғы немесе артқы басқару дисплейінде тіркеуді орындаңыз.

1. „Менің автокөлігім“
2. „IDrive баптаулары“
3. „Мобильді құрылғылар“
4. „Жаңа құрылғыны қосу“
5. Функцияларды таңдау:
 - ▶  „Телефон“
 - ▶  „Bluetooth-аудио“
 - ▶  „Қосымшалар“
 - ▶  „Apple CarPlay“.

Автокөліктің Bluetooth құрылғысының атын таңдаңыз.

6. Мобильді құрылғыға байланысты бақылау нөмірі дисплейде бейнеленеді немесе оны қолмен енгізу қажет.

- ▷ Басқару дисплейінде көрсетілетін бақылау нөмірін құрылғы дисплейіндегі бақылау нөмірімен салыстырыңыз.

Құрылғыдағы және басқару дисплейіндегі бақылау нөмірін растаңыз.

- ▷ iDrive арқылы құрылғыдағы сол бақылау нөмірін енгізіп, растаңыз.

Құрылғы қосылып, құрылғылар тізімінде бейнеленетін болады.

Егер тіркеуді орындау мүмкін болмаған болса: жиі қойылатын сұрақтарды 47-беттен қар.

USB-қосылысы

Жалпы ережелер

USB-портқа, 267-бетті қар., USB ағытпасымен мобильді құрылғыларды қосуға болады.

- ▷ USB-порт ұстайтын мобильді телефондар.
Snap-in адаптерінде тиісті мобильді телефон қойылғанда автоматты түрде қосылатын өз USB ағытпасы бар.

- ▷ USB ағытпасы бар аудиоқұрылғылар, мысалы MP3-плеер.

- ▷ USB-жинақтағыштар.

Негізгі файлдық жүйелер ұстайды. FAT32 және exFAT пішімдері ұсынылады.

Тиісті USB-құрылғылар туралы ақпаратты www.bmw.com/bluetooth сайтынан алуға болады.

Басқа құрылғылармен немесе бағдарламалық қамтама нұсқаларымен жұмыс істегенде бұзылулар орын алуы мүмкін.

Келесідей қолдану түрлері болуы мүмкін:

- ▷ Жүргізушілер бейіндерін экспорттау және импорттау, 70-бетті қар.
- ▷ USB/аудио арқылы музыкалық файлдарды ойнату.
- ▷ USB/бейне арқылы бейнефильмдерді жаңғырту.
- ▷ БҚ жаңартпаларын жүктеу, 45-бетті қар.
- ▷ Бағдарларды импорттау.

Қосқанда келесіні ескеріңіз:

- ▷ USB-портқа істікшені күшпен салмаған жөн.
- ▷ Иілгіш өткізгіш кабелді пайдаланыңыз.
- ▷ USB-құрылғыны механикалық зақымданулардан қорғаңыз.
- ▷ Нарықта ұсынылған USB-құрылғылар саны көп болғандықтан, кез келген құрылғыны автокөлікте пайдалануға болатынына кепілдік жоқ.
- ▷ USB-құрылғыны экстремалды қоршаған жағдайларға душар етпеңіз, мысалы өте жоғары температураға, құрылғының пайдалану жөніндегі нұсқаулығын қар.
- ▷ Қысу технкаларының алуан түрлілігі себепті USB-құрылғыда сақталған деректердің мінсіз жаңғыртылуы әрдайым қамтамасыз етіле бермейді.
- ▷ Қосылған USB-құрылғы, егер ол осы функцияны ұстайтын болса, USB-порт арқылы зарядталады. Жоғары температураларда USB-құрылғыдан заряд тоғы төмендеуі мүмкін.
- ▷ Сақталған деректердің бүлінбей берілуін қамтамасыз ету үшін USB-құрылғыны, егер ол USB-портқа қосылған болса, борттағы розеткадан зарядтамаңыз.

- ▶ USB-құрылғының қалай пайдаланылатынына байланысты USB-құрылғының белгілі бір баптаулары қажет етілуі мүмкін, құрылғының пайдалану жөніндегі нұсқаулығын қар.

Сәйкес келмейтін USB-құрылғылар:

- ▶ USB қатқыл дискілері.
- ▶ USB концентраторлары.
- ▶ Бірнеше алмаспа модулі бар жад карталарын оқуға арналған USB-құрылғылар.
- ▶ HFS файлдық жүйесі бар USB-құрылғылар.
- ▶ Желдеткіш немесе шам сияқты құрылғылар.

Құрылғымен қосылыс

Сәйкес келетін өткізгіш кабелімен USB-құрылғыны USB-портқа салыңыз, [275-бетті](#) қар.

USB-құрылғы автокөлікке қосылады да құрылғылар тізімінде көрсетіледі.

Интернетпен қосылыс

Жалпы ережелер

Интернетке кіру нүктесіне 8-ге жуық құрылғыны біруақытта қосуға болады.

Жұмыс істеу үшін қажетті жағдайлар

- ▶ ConnectedDrive шарты.
- ▶ Провайдермен Интернет желісіне кіру бойынша қызметтер көрсетуге жасалатын шарт.
- ▶ Wi-Fi ұстайтын құрылғы.
- ▶ Wi-Fi құрылғыда белсенді етілген.
- ▶ Интернетке кіру нүктесі автокөлікте белсенді етілген.
- ▶ Жұмысқа әзірлік қосылған.

Интернетке кіру нүктесін белсенді ету

IDrive арқылы:

1. „Менің автокөлігім“
2. „IDrive баптаулары“

3. „Мобильді құрылғылар“
4. „Баптаулар“
5. „Интернетке кіру нүктесі“

Құрылғыны Интернетке кіру нүктесіне қосу

IDrive арқылы:

1. „Менің автокөлігім“
2. „IDrive баптаулары“
3. „Мобильді құрылғылар“
4. „Жаңа құрылғыны қосу“
5.  „Интернетке кіру нүктесі“
6. Кіру нүктесінің аты мен коды басқару дисплейінде бейнеленеді.
7. Құрылғыда Wi-Fi желілерін іздеуді орындаңыз. Құрылғыда желі атын таңдаңыз.
8. Құрылғыда кіру нүктесінің кодын енгізіп, қосылысты орындаңыз.

Интернетке кіру нүктесі арқылы Интернет желісіне алғаш кіргенде провайдерден белгілі бір трафик мөлшерін сатып алу қажет.

Интернетке кіру нүктесі арқылы қосылған құрылғылардың барлығы осы трафик мөлшерін пайдаланады.

Қажет болғанда қажетті трафик мөлшерін ConnectedDrive Store арқылы сатып алуға болады.

Баптаулар

Желі аты мен кіру нүктесінің кодын өзгертуге болады. Сонымен қатар, желі атын басқа құрылғылар тауып алмас үшін жасырып қоюға болады.

IDrive арқылы:

1. „Менің автокөлігім“
2. „IDrive баптаулары“
3. „Мобильді құрылғылар“
4.  батырмасын басыңыз.
5. ▶ „Кіру нүктесінің кілтін өзгерту“

Кіру нүктесінің керек кодын енгізіңіз.

- ▷ „Кіру нүктесінің атын өзгерту“ Керек желі атын енгізіңіз.
- ▷ „Кіру нүктесін жасыру“
Функцияны қосыңыз немесе өшіріңіз.

1. Кіру нүктесінің немесе желі атының енгізілгенін растаңыз:
Пиктограмманы таңдаңыз **OK**.

Экранды дубликаттау

Жалпы ережелер

Экранды дубликаттау функциясы смартфон дисплейін басқару дисплейінде жаңғыртуға мүмкіндік береді.

Жұмыс істеу үшін қажетті жағдайлар

- ▷ Экранды дубликаттау функциясын ұстайтын үйлесімді смартфон.
- ▷ Смартфонда экранды дубликаттау функциясы қосулы.
- ▷ Автокөлікте Wi-Fi қосулы.

WiFi қосу

IDrive арқылы:

1. „Менің автокөлігім“
2. „IDrive баптаулары“
3. „Мобильді құрылғылар“
4. „Баптаулар“
5. „Автокөліктегі Wi-Fi“

Экранды дубликаттау функциясы бар смартфонды тіркеу

IDrive арқылы:

1. „Менің автокөлігім“
2. „IDrive баптаулары“
3. „Мобильді құрылғылар“
4. „Жаңа құрылғыны қосу“
5.  „ScreenMirroring“

Автокөліктің WiFi желісінің аты басқару дисплейінде бейнеленеді.

6. Смартфонда жақын жердегі Wi-Fi желілерін іздеуді орындаңыз. Автокөліктің WiFi желісінің аты құрылғы дисплейінде бейнеленеді. Автокөліктің WiFi желісінің атын таңдаңыз.
7. iDrive арқылы қосылысты растаңыз.
Құрылғы қосылады да құрылғылар тізімінде бейнеленетін болады.

Өзге функциялар

Бірінші тіркеуден кейін

- ▷ Егер қозғалтқыш істеп тұрса немесе Жұмысқа әзірлік қосулы болса, құрылғы біраз уақыттан кейін автокөлікке қосылады.
- ▷ SIM-картада немесе мобильді телефон жадында сақталған деректер танылғаннан кейін автокөлікке беріледі.
- ▷ Кейбір құрылғыларда білгілі бір баптауларды, мысалы, авторлануды орындау қажет етіледі, құрылғының пайдалану жөніндегі нұсқаулығын қар.
- ▷ Бір рет тіркелгеннен кейін құрылғылар автоматты түрде танылады да Жұмысқа әзірлік қосулы тұрғанда қайтадан қосылады.

Құрылғыны конфигурациялау

Тіркелген немесе қосылған құрылғыда функцияларды қосуға және өшіруге болады.

IDrive арқылы:

1. „Менің автокөлігім“
2. „IDrive баптаулары“
3. „Мобильді құрылғылар“
4. Керек құрылғыны таңдаңыз.
5. Керек баптауды таңдаңыз.

Егер құрылғыға функция беріліп қойған болса, қажет болғанда қосылып қойған құрылғыда

оны өшіріп, құрылғыны өшіріп қоюға болады.

Белгілі бір құрылғымен қосылыс

IDrive арқылы:

1. „Менің автокөлігім“
2. „IDrive баптаулары“
3. „Мобильді құрылғылар“
4. Құрылғыны таңдаңыз.
5. „Құрылғыны қосу“

Құрылғыны ағытар алдында берілген функциялар қайта қосқанда құрылғыға беріледі. Құрылғы қосылып қойған жағдайда бұл функциялар қажет болса өшіріледі.

Құрылғыны өшіру

IDrive арқылы:

1. „Менің автокөлігім“
2. „IDrive баптаулары“
3. „Мобильді құрылғылар“
4. Құрылғыны таңдаңыз.
5. „Құрылғыны ағыту“

Құрылғы тіркелген болып қалады әрі оны қайтадан қосуға болады, [45-бетті](#) қар.

Құрылғыны жою

IDrive арқылы:

1. „Менің автокөлігім“
2. „IDrive баптаулары“
3. „Мобильді құрылғылар“
4. Құрылғыны таңдаңыз.
5. „Құрылғыны жою“

Құрылғы ағытылады да құрылғылар тізімінен жойылады.

Телефон мен қосымша телефонды ауыстыру

Егер автокөлікке екі мобильді телефон қосылған болса, негізгі және қосымша телефондар арасында функциялар алмасу орындалуы мүмкін.

IDrive арқылы:

1. „Менің автокөлігім“
2. „IDrive баптаулары“
3. „Мобильді құрылғылар“
4. „Баптаулар“
5. „Бірінші/екінші телеф. ауыстыру“

Бағдарламалық қамтаманы жаңарту

Жалпы ережелер

Автокөлік көп мобильді құрылғыны ұстайды, мысалы мобильді телефондар мен MP3-плеерлерді. Ұстайтын құрылғылардың көбісіне БҚ жаңартулары бар. БҚ ұдайы жаңартылып отыратынының арқасында автокөлік ең заманауи деңгейде ұсталып тұрады.

www.bmw.com/update сайтында бағдарламалық қамтама жаңартуларын және тиісті өзекті нұсқаулар табуға болады.

БҚ орнатылған нұсқасының индикациясы

Автокөлікте орнатылған БҚ нұсқасы бейнеленеді.

IDrive арқылы:

1. „Менің автокөлігім“
2. „IDrive баптаулары“
3. „БҚ жаңартпасы“
4. „Ағымдағы нұсқаны көрсету“

Егер жаңарту орындалып қойған болса, қосымша ақпаратты қарау үшін керек нұсқаны таңдаңыз.

USB арқылы бағдарламалық қамтаманы жаңарту

БҚ жаңартуды тоқтап тұрған кезде ғана орындауға болады.

IDrive арқылы:

1. Бағдарламалық қамтама жаңартпасы бар файлды USB-жинақтағыштың түбірлі қапшығында сақтаңыз.
2. USB-жинақтағышты USB-портқа салыңыз, -267-бетті қар.
3. „Менің автокөлігім“
4. „IDrive баптаулары“
5. „БҚ жаңартпасы“
6. „БҚ жаңарту“
7. „USB“
8. „БҚ орнату“
9. „ОК“
10. Жаңартылуын күтіңіз.
11. „Жүйе жұмысын аяқтау“
Қажет болғанда қозғалтқышты алдын ала өшіріңіз.

BMW Teleservices арқылы бағдарламалық қамтаманы жаңарту

BMW Teleservices арқылы бағдарламалық қамтаманы жаңартуелге байланысты және кейбір жағдайларда қолжетімсіз болады.

Алдымен бағдарламалық қамтаманы автокөлік жадына көшіруге, кейін оны орнатуға болады. Көшіру және орнату әртүрлі уақытта орындалуы мүмкін.

Бағдарламалық қамтаманы беруді жүріп келе жатқанда орындауға болады, ол тоқтағаннан кейін автоматты түрде жалғасады. Беру кезінде қалған функциялар да қолжетімді болады. Беру үшін мобильді желі қолжетімді болуы тиіс.

БҚ жаңартуды тоқтап тұрған кезде ғана орындауға болады.

IDrive арқылы:

1. „Менің автокөлігім“
2. „IDrive баптаулары“
3. „БҚ жаңартпасы“
4. „БҚ жаңарту“
5. „Teleservices“
6. „Жаңартпа файлын жүктеу“
Жаңартпа жүктеледі, бірақ әлі орнатылмайды.
7. Жаңартпаны орнатыңыз немесе жойыңыз.
 - ▷ „БҚ орнату“
Жүктелген жаңартпа орнатылады.
Бұл кезеңді кейін орындауға да болады.
 - ▷ „Жаңартпаны жою“
Жүктелген жаңартпа жойылады.
Келесі кезеңдерді орындау қажет етілмейді.
8. „ОК“
9. Жаңартылуын күтіңіз.
10. „Жүйе жұмысын аяқтау“
Қажет болғанда қозғалтқышты алдын ала өшіріп қойыңыз.

БҚ нұсқасын қалпына келтіру

БҚ нұсқасын соңғы жаңартылған БҚ нұсқасына және БҚ зауыттық нұсқасына дейін қалпына келтіруге болады.

БҚ қалпына келтіруді тұрақ кезінде ғана орындауға болады.

IDrive арқылы:

1. „Менің автокөлігім“
2. „IDrive баптаулары“
3. „БҚ жаңартпасы“
4. „БҚ қалпына келтіру“
5. ▷ „Өткен нұсқа“

Бағдарламалық қамтаманың өткен нұсқасы қалпына келтіріледі.

- ▷ „БҚ зауыттық нұсқасы“

Бағдарламалық қамтаманың бірінші нұсқасы қалпына келтіріледі.

6. „БҚ жою“
7. „ОК“
8. Қалпына келтірілуін күтіңіз.
9. „Жүйе жұмысын аяқтау“
Қажет болғанда қозғалтқышты алдын ала өшіріп қойыңыз.

Жиі қойылатын сұрақтар

Үйлесімді мобильді телефондар туралы ақпаратты [40-беттен](#) қар.

Барлық шарттар сақталған әрі барлық қажетті қадамдар көрсетілген тәртіппен орындалған. Бірақ мобильді құрылғы тиісінше жұмыс істемейді.

Бұл жағдайда келесі көмектесуі мүмкін:

Мобильді телефонды тіркеу немесе қосу неліктен мүмкін болмай жатыр?

- ▷ Автокөлікте WLAN белсенді етілген бе екенін тексеріңіз.

Автокөліктегі WLAN қосыңыз.

- ▷ Мобильді телефонда экранды дубликаттау функциясының қосылған ба екенін тексеріңіз.

Мобильді телефондағы экранды дубликаттау функциясын іске қосыңыз.

- ▷ Мобильді телефон немесе автокөліктің көп Bluetooth құрылғыларымен қосылған.
Керек болса, басқа құрылғылармен қосылысты жойыңыз.
- ▷ Қосар алдында мобильді телефондағы құрылғылар тізімінен барлық белгілі Bluetooth-қосылыстарын жойыңыз.
Құрылғыларды жаңа іздеуді іске қосыңыз.

- ▷ Мобильді телефон энергия үнемдеу режимінде жұмыс істеуде немесе оның аккумулятор батареясының заряды бітуге жақын.

Зарядтау үшін мобильді телефонды Snap-адаптеріне, сымсыз зарядтауға арналған лотокке немесе зарядтау кабеліне қосыңыз.

- ▷ Қажет болғанда (мобильді телефонға байланысты) автокөлікке бір мобильді телефон ғана қосуға болады.

Автокөліктен қосылған мобильді телефонды ағытыңыз, тіркеңіз де бір ғана мобильді телефон жалғаңыз.

Неліктен мобильді телефон жауап қатуын тоқтатты?

- ▷ Мобильді телефондағы қосымшалар жұмыс істеуін қойды.

Мобильді телефонды өшіріп, қосыңыз.

- ▷ Мобильді телефон жұмысы үшін қоршаған орта температурасы тым жоғары немесе тым төмен.

Мобильді телефонды қоршаған ортаның экстремалды жағдайларынан сақтаңыз.

Неліктен телефонның жұмыс істеуі мүмкін емес?

- ▷ Мобильді телефон дұрыс конфигурацияланбаған, мысалы, Bluetooth аудио құрылғысы ретінде Мобильді телефонды телефон немесе қосымша телефон функциясымен қосыңыз.

Неліктен телефон кітабының жазбалары көрсетілмейді, барлығы бірдей немесе толығымен көрсетілмейді?

- ▷ Телефон кітабы жазбаларын көшіру әлі аяқталмаған.
- ▷ Қажет болғанда мобильді телефоннан немесе SIM-картадан телефон кітабы жазбалары ғана беріледі.

- ▷ Арнайы символдары бар телефон кітабы жазбалары көрсетілмейді.
- ▷ Әлеуметтік желілерден контактілерді көшіру мүмкін емес.
- ▷ Телефон анықтамалығының сақталатын жазбаларының саны тым көп.
- ▷ Контактіге арналған деректер саны тым көп, мысалы белгі ретінде сақталған ақпарат салдарынан.
Контактіге арналған деректер санын қысқартыңыз.
- ▷ Мобильді телефонды аудиокөз немесе телефон ретінде ғана қосуға болады.
Мобильді телефонды баптап, оны телефон немесе қосымша телефон функциясымен қосыңыз.
Неліктен телефон қосылысының сапасы нашар?
- ▷ Мобильді телефондағы Bluetooth сигналының қуатын мобильді телефонға байланысты реттеуге болады.
- ▷ Мобильді телефонды Snap-in адаптеріне салыңыз немесе орталық консольге қойыңыз.
- ▷ Мобильді телефонды сымсыз заряд лотогіне салыңыз.
- ▷ Дыбысталу баптауларында микрофон мен динамиктердің дыбыс қаттылығын жеке-жеке реттеңіз.
Егер тізімнің барлық тармақтары тексерілген, ал керек функцияны орындау бұрынғыдай мүмкін болмаса, қарбалас желіге қоңырау шалыңыз немесе өндірушінің сервистік әріптесіне, басқа сервистік әріптеске немесе АТҚС-ға жүгініңіз.

Автокөліктегі кіріктірілген пайдалану жөніндегі нұсқаулық

Автокөліктің жабдықтыалуы

Бұл тарауда модельдік қатарда ұсынылатын сериялық, экспорттық және арнайы жабдықтың барлық нұсқалары сипатталған. Сондықтан таңдалған қосымша жабдыққа немесе экспорттық нұсқаға байланысты автокөлікте жоқ жабдық та сипатталады. Бұл қауіпсіздік үшін маңызды функциялар мен жүйелерге қатысты болуы мүмкін. Тиісті функциялар мен жүйелерді пайдаланғанда қолданыстағы заңдар мен қағидаларды сақтаңыз.

Автокөліктегі кіріктірілген пайдалану жөніндегі нұсқаулық

Әрекет принципі

Кіріктірілген пайдалану жөніндегі нұсқаулықта автокөлікте берілген барлық жинақталымдар мен функциялар сипатталған. Кіріктірілген пайдалану жөніндегі нұсқаулықты басқару дисплейіне шығаруға болады.

Кіріктірілген пайдалану жөніндегі нұсқаулық бөлімдері

Жалпы ережелер

Кіріктірілген пайдалану жөніндегі нұсқаулық әртүрлі ақпараты бар және кіру деңгейлері әртүрлі төрт бөлімнен тұрады.

Қысқаша нұсқаулық

Қысқаша нұсқаулықта автокөлікті басқару, оның негізгі функцияларын пайдалану, сондай-ақ апат кезіндегі әрекеттер туралы маңызды мәліметтер бар.

Бұл деректер жүріп келе жатқанда көрсетілуі мүмкін.

Фотоіздеу

Фотоіздеу көмегімен суреттер бойынша ақпарат пен сипаттамаларды іздеуге болады. Бұл, егер, мысалы, атауы белгілі жиынтықталым сипаттамасы қажет етілетін болса, пайдалы болуы мүмкін.

Шешуші сөздер бойынша іздеу

Мұнда аөпарат пен сипаттамаларды іздеу өлшемшарттарын тікелей енгізу жолымен іздеуге болады.

Анимациялар

Анимациялар таңдалған жүйелердің негізгі функцияларын түсіндіреді.

Бөлімдерді таңдаңыз

-  батырмасын басыңыз.
- „Менің автокөлігім“
- „Пайдалану жөніндегі нұсқаулық“
- Керек баптауды таңдаңыз.

Пайдалану жөніндегі нұсқаулықты парақтау

Экранда келесі немесе өткен мазмұн пайда болғанша контроллерді бұрай беріңіз.

Мәнмәтіндік көмек–таңдалған функция үшін пайдалану жөніндегі нұсқаулықты лезде көрсету

Жалпы ережелер

Тиісті ақпарат тікелей көрсетілуі мүмкін.

iDrive арқылы басқарғанда шақыру

Басқару дисплейіндегі функциядан опциялар мәзіріне тікелей ауысып қосылу:

1.  батырмасын басыңыз.
2. „Пайдалану жөніндегі нұсқаулық“



Автоматтық диагностика жүйесінің хабарламасы бейнеленгендегі шақыру

Басқару дисплейіндегі автоматтық диагностика жүйесінің хабарламасынан тікелей:

1.  „Пайдалану жөніндегі нұсқаулық“

Функциядан пайдалану жөніндегі нұсқаулыққа өту

Басқару дисплейінде функциядан, мысалы, радиодан, пайдалану жөніндегі нұсқаулыққа, сондай-ақ бір индикатордан басқаға өтуге болады:

1.  батырмасын басыңыз.
2. „Пайдалану жөніндегі нұсқаулық“
3. Пайдалану жөніндегі нұсқаулықта керек бетті таңдаңыз.
4.  Соңғы рет бейнеленген функцияға оралу үшін батырманы тағы бір басыңыз.
5.  Соңғы рет бейнеленген пайдалану жөніндегі нұсқаулық бетіне оралу үшін батырманы басыңыз.

Соңғы рет бейнеленген функциядан және пайдалану жөніндегі нұсқаулық бетінен үздіксіз өту үшін 4 және 5 қадамдарды қайталаңыз. Бұл ретте барлық жаңа терезелер ашылатын болады.

Жылдам кіру батырмасы

Жалпы ережелер

Пайдалану жөніндегі нұсқаулыққа өтулерді жылдам кіру батырмаларында сақтап қоюға, 28-бетті қар., жөнәтікелей шақыруға болады.

Сақтау

1. iDrive көмегімен керек өтуді таңдаңыз:
 - ▶ „Қысқаша нұсқаулық“
 - ▶ „Фотоіздеу“
 - ▶ „Шешуші сөздер бойынша іздеу“
 - ▶ „Анимациялар“
2.  Жылдам кірудің керек нүктесін 2 секундтан ұзақ ұстап тұрыңыз.

Іске қосу

 Тиісті батырманы басыңыз. Пайдалану жөніндегі нұсқаулық таңдалған өтумен бейнеленед.



Басқару

Осы тарауда берілген мәліметтер Сізге автокөлікті сенімді басқаруға көмектеседі. Мұнда қозғалыс және қауіпсіздік пен жайлылық қамтамасыз ету үшін қолданылатын жабдықтың бәрі сипатталған.

Ашу және жабу

Автокөліктің жабдықталуы

Бұл тарауда модельдік қатарда ұсынылатын сериялық, экспорттық және арнайы жабдықтың барлық нұсқалары сипатталған. Сондықтан таңдалған қосымша жабдыққа немесе экспорттық нұсқаға байланысты автокөлікте жоқ жабдық та сипатталады. Бұл қауіпсіздік үшін маңызды функциялар мен жүйелерге қатысты болуы мүмкін. Тиісті функциялар мен жүйелерді пайдаланғанда қолданыстағы заңдар мен қағидаларды сақтаңыз.

Қашықтан басқару пульты

Жалпы ережелер

Жеткізілім жиынтықтамасына біріктірілген электрондық кілттері бар екі қашықтан басқару пульты кіреді.

Әр электрондық кілтте алмаспа аккумулятор бар. Батареяны ауыстыруды [57-беттен](#) қар.

Батырмалар функциясын жиынтықталымға және экспорттық нұсқаға байланысты баптауға болады. Баптауларды [73-беттен](#) қар.

Әр қашықтан басқару пультына автокөлікте жеке баптаулар сақталған. Жүргізушілер бейіндерін [70-беттен](#) қар.

Қашықтан басқару пульттарында техникалық күй туралы ақпарат сақталады. Электрондық кілттегі сервистік деректерді [346-бетті](#) қар.

Қауіпсіздік техникасы қағидалары



ЕСКЕРТУ

Автокөлікте отырған адамдар немесе жануарларесікті іштен бұғаттап, бекітіліп қалуы мүмкін. Бұл жағдайда автокөлікті сырттан ашу мүмкін болмайды. Жарақаттану қаупі бар. Автокөлікті сыртынан ашу мүмкін болу үшін электрондық кілтті өзіңізбен алып кетіңіз. ◀



ЕСКЕРТУ

Кейбір экспорттық орындалымдарда іштен бұғаттан шығару үшін арнайы білім қажет.

Егер адамдар ұзақ уақыт бойы автокөлікте болып, соның нәтижесінде жоғары не төмен температураларға душар болса, бұл олардың өмірі мен денсаулығына қауіп төндіруі мүмкін. Ішінде адамдар отырса, автокөлікті сыртынан бекітпеңіз. ◀



ЕСКЕРТУ

Қараусыз қалдырылған балалар немесе жануарлар автокөлікті қозғалтып жіберіп, өздеріне не басқа қозғалыс қатысушыларына қауіп төндіруі мүмкін, мысалы, келесі әрекеттердің нәтижесінде:

- ▶ Қозғалтқышты іске қосу/тоқтату батырмасын басу.
- ▶ Тұрақ тежегішін түсіру.
- ▶ Есіктер мен терезелерді ашып-жабу.
- ▶ Селектор иіңтірегін N күйіне қою.
- ▶ Автокөлік жабдығын басқару.

Апат немесе жарақаттану қаупі бар. Балаларды немесе жануарларды автокөлікте қараусыз қалдырмаңыз. Автокөліктен шығып кетерде қашықтан басқару пультын өзіңізбен ала кетіңіз және автокөлікті бекітіп тастаңыз

Шолу

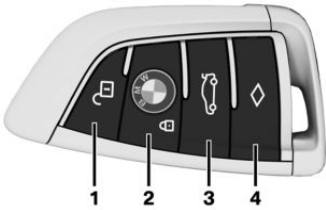

- 1 Бұғаттан шығару
- 2 Бұғаттау
- 3 Жүксалғышты ашу/жабу
- 4 Үйге шығарып сал функциясы

Бұғаттан шығару



Қашықтан басқару пультының батырмасын басыңыз.

Баптауларға байланысты, **73**-бетті қар., келесі құрамбөліктерге қолжеткізу бұғатталады:

- ▶ Жүргізуші есігі мен отын багінің ойымшасы.
Автокөлікке қалған қол жеткізулерді бұғаттан шығару үшін қашықтан басқару пультының батырмасын тағы бір басыңыз.

- ▶ Барлық есіктер, жүксалғыш қақпағыменотын багінің ойымшасы.

Қосымша келесі функциялар орындалады:

- ▶ Жүргізуші бейінінде сақталған, **70**-бетті қар., баптаулар орындалады.
- ▶ Қолмен өшірілмеген болса, салон жарығы жанады. Салон жарығын қолмен өшіріп-қосуды **155**-беттен қар.

- ▶ Баптауларда іске қосылған сыртқы жарық қосылады, **150**-бетті қар.

Автокөлік бұғаттан шығарулы күйде тұрғанда кілемше жарығын қосу үшін қашықтан басқару пультының батырмасын қайта басыңыз.

- ▶ Автоматты түрде жиналған сыртағы артқы көрініс айналары жазылады. Бұл функцияны баптауларды іске қосу қажет, **150**-бетті қар. Ыңғайлы жабу функциясының көмегімен жиналған сырттағы артқы көрініс айналарын ыңғайлы ашу функциясының көмегімен жазу қажет.
- ▶ Шыны люктің артқы жылжыма өйнек панелі бұғатталғанға дейін болған күйіне жылжиды.
- ▶ Айдап әкетуге қарсы құрылғымен: Айдап әкетуге қарсы құрылғы өшеді.
- ▶ Дабылдама, **75**-бетті қар., өшеді.

Жүргізуші есігі ашылғаннан кейін автокөлік жұмысқа әзір күйге өтеді, **18**-бетті қар.

Жарықтандыру функциялары айналадағы жарыққа байланысты.

Ыңғайлы ашу



Бұғаттан шығарылғаннан кейін қашықтан басқару пультында батырманы басулы ұстаңыз.

Терезелер мен шыны люк қашықтан басқару пультының батырмасы басулы тұрғанда ашылады.

Бұғаттау

1. Жүргізуші есігін жабыңыз.
2.  Қашықтан басқару пультының батырмасын басыңыз.
- ▶ Барлық есіктер, жүксалғыш қақпағымен отын багінің ойымшасы бекітіледі.

Шыны люктің артқы жылжыма панелі бекітіледі.

- ▷ Сырттағы артқы көрініс өйнектері жиналады. Бұл функцияны баптауларда іске қосу қажет, **75-бетті** қар.
- ▷ Айдап әкетуге қарсы құрылғымен: Айдап әкетуге қарсы құрылғы өшеді. Бұл сақтандырғыш тұтқалар немесе есікті ашу құрылғысы көмегімен есіктердің бұғаттан шығарылуына жол бермейді.
- ▷ Дабылдама, **76-бетті** қар., өшеді.

Егер бұғаттағанда Қозғалысқа әзірлік әлі қосулы тұрса, автокөлік екі дүркін дыбыстық сигнал береді. Бұл жағдайда қозғалтқышты іске қосу/тоқтату батырмасының көмегімен Қозғалысқа әзірлікті өшіріңіз.

Ыңғайлы жабу

Қауіпсіздік техникасы жөніндегі нұсқау



ЕСКЕРТУ
Ыңғайлы жапқанда дене бөліктерін қысып алуыңыз мүмкін. Жарақаттану қаупі бар. Ыңғайлы жапқанда жылжу аймағының бос болуын қадағалаңыз. ◀

Жабу



Бекіткеннен кейін қашықтан басқару пультындағы батырманы басулы ұстап тұрыңыз.

Қашықтан басқару пультының батырмасы басулы тұрғанда терезелер мен шыны люк жабылады.

Сырттағы артқы көрініс айналары жиналады.

Авариялық жарықтық сигнал қосулы тұрғанда сырттағы артқы көрініс айналары жиналады.

Салон жарығын және сыртқы жарықты қосу



Автокөлік бұғаттаулы болғанда қашықтан басқару пультының батырмасын басыңыз.

Бекітілгеннен кейін алғашқы 10 секундта функция қолжетімсіз болады.

- ▷ Егер қолмен өшірілмеген болса, салон жарығы қосылады. Салон жарығын қолмен қосуды және өшіруді **155-беттен** қар.
- ▷ Баптауларда іске қосылған сыртқы жарық қосылады, **150-бетті** қар. Сәлемдесу жарығы бұғаттан шығарылғанда ғана қосылады.

Жарықтандыру функциялары айналадағы жарыққа байланысты.

Жүксалғыш қақпағы

Жалпы ережелер

Жабылып қалуы мүмкін болғандықтан, қашықтан басқару пультын Жүк бөлімінде қалдырмаңыз.

Жинақталым мен экспорттық нұсқаға байланысты есіктерді бұғаттан шығару тәсілін баптауға болады. Баптауларды орындаңыз, **73-бетті** қар.

Қауіпсіздік техникасы қағидалары



ЕСКЕРТУ
Жүксалғыш қақпағын басқарғанда дене бөліктерін қысып алуыңыз мүмкін. Жарақаттану қаупі бар. Ашылғанда және жабылғанда жүксалғыштың жылжу аймағының бос болуын қадағалаңыз. ◀

Ашу



Қашықтан басқару пультының батырмасын шам. 1 секунд басып тұрыңыз.

Жүксалғыш есігінің автоматты жетегі арқылы: жабу



Қашықтан басқару пультындағы батырманы басып, ұстап тұрыңыз.

Батырманы жіберу қозғалысты тоқтатады. Егер есіктер бұғаттан шығарылмаған болса, жүксалғыш қақпағы жабылғаннан кейін бірден қайтадан бұғатталады.

Үйге шығарып сал функциясын қосу



Қашықтан басқару пультының батырмасын басыңыз.

Ұзақтығын баптаңыз, 150-бетті қар.

Батареяны ауыстыру

1. Қашықтан басқару пультынан кіріктірілген кілтті алып шығыңыз, 63-беттіқар.
2. Кіріктірілген кілтті батарея бөлімі қақпағының астына орнатыңыз, 1-көрсеткі, және кіріктірілген кілтпен иінтірек қозғалысына ұқсас қозғалыс орындап, қақпақты көтеріңіз, 2-көрсеткі.

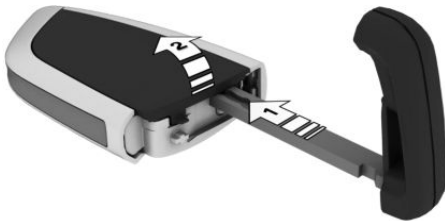

3. Батарейканы ұшы үшкір затпен көрсеткі бағытымен басыңыз да оны алып шығыңыз.

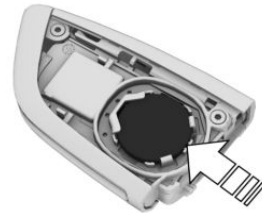

4. CR2032 түрінің батареясының жағын жоғары қаратып салыңыз.
5. Қақпақты жабыңыз.



Ескі батареяларды өндірушінің сервистік әріптесінде, басқа сервистік әріптесте, АТҚС-да кәдеге жаратуға немесе жинау пунктіне тапсыруға болады.

Қосымша қашықтан басқару пульттары

Қосымша қашықтан басқару пульттарын өндірушінің сервистік әріптесінде, басқа сервистік әріптесте немесе АТҚС-да сатып алуға болады.

Қашықтан басқару пультын жоғалту

Жоғалып қалған қашықтан басқару пультын өндірушінің сервистік әріптесінде, басқа сервистік әріптесте немесе АТҚС-да бұғаттап немесе ауыстырып тастауға болады.

Ақаулар

Жалпы ережелер

Автоматтық диагностика жүйесінің хабарламасы пайда болады, 130-бетті қар.

Автокөліктің қашықтан басқару пультын тануына бәрінен бұрын келесі мән-жайлар кедергі келтіруі мүмкін:

- ▶ Қашықтан басқару пультінің батареясының заряды таусылған. Батареяны ауыстыру, **57-бетті** қар.
 - ▶ Радиодіңгектер немесе басқа беруші қуаты жоғары құрылғылар тудыратын радиобайланыс кедергілері.
 - ▶ Қашықтан басқару пультінің метал заттармен бөгелуі.
Қашықтан басқару пультін метал заттармен бірге ұстамаңыз.
 - ▶ Қашықтан басқару пультіна жақын жерде мобильді телефондар немесе басқа электрондық құрылғылар тудырған радиобайланыс кедергілері.
Қашықтан басқару пультін электрондық құрылғылармен бірге ұстамаңыз.
 - ▶ Мобильді құрылғылардың зарядталуы, мысалы, мобильді телефонның зарядталуы себепті радиоберіліс кедергілері.
 - ▶ Қашықтан басқару пульті сымсыз зарядтауға арналған лотокке тікелей жақын жерде болады.
Қашықтан басқару пультін басқа жерге ауыстырып қойыңыз.
- Ақау болғанда автокөлікті кіріктірілген кілт көмегімен сыртынан бекітіп тастауға болады, **63-бетті** қар.

Қашықтан басқару пультін авариялық тану жолымен қозғалысқа әзірлікті қосу

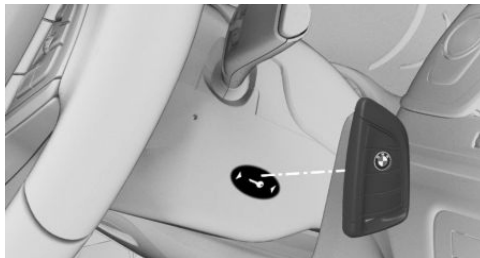

1. Қашықтан басқару пультін рөл бағанасындағы таңбаланымға артқы жағымен әкеліңіз.
2. 10 секунд ішінде қозғалысқа әзірлікті қосыңыз.

Егер қашықтан басқару пульті танылмаса, оның күйін сәл өзгертіңіз де әрекетті қайталаңыз.

Дисплей бар BMW кілті

Жалпы ережелер

Дисплейі бар BMW кілтінің жеткізілім жиынтықтамасына қосымша механикалық кілт кіреді. Дисплейі бар кілтті пайдаланғанда механикалық кілтті өзімен бірге алып жүру қажет, мысалы, әмиянда.

Дисплейі бар кілт стандартты қашықтан басқару пультінің барлық функцияларын ұстайды.

Сонымен қатар, келесі функциялар қолжетімді:

- ▶ Есіктер мен терезелердің күйін сұрау.
- ▶ Айдап әкетуге қарсы дабылдаманың күйін сұрау.
- ▶ Дербес жылыту жүйесімен: дербес жылыту жүйесін басқару.

Дербес жылыту жүйесі жоқ: дербес желдету жүйесін басқару.

- ▶ Бақта бар отындағы жүріс қорын сұрау.
- ▶ Сервистік ақпаратты сұрау.
- ▶ Арақашықтықты тұрақ.

Қауіпсіздік техникасы қағидалары

⚠ ЕСКЕРТУ
 Автокөлікте отырған адамдар немесе жануарларесікті іштен бұғаттап, бекітіліп қалуы мүмкін. Бұл жағдайда автокөлікті сырттан ашу мүмкін болмайды. Жарақаттану қаупі бар. Автокөлікті сыртынан ашу мүмкін болу үшін электрондық кілтті өзіңізбен алып кетіңіз. ◀

⚠ ЕСКЕРТУ
 Кейбір экспорттық орындалымдарда іштен бұғаттан шығару үшін арнайы білім қажет.

Егер адамдар ұзақ уақыт бойы автокөлікте болып, соның нәтижесінде жоғары не төмен температураларға душар болса, бұл олардың өмірі мен денсаулығына қауіп төндіруі мүмкін. Ішінде адамдар отырса, автокөлікті сыртынан бекітпеңіз. ◀

⚠ ЕСКЕРТУ
 Қараусыз қалдырылған балалар немесе жануарлар автокөлікті қозғалтып жіберіп, өздеріне не басқа қозғалыс қатысушыларына қауіп төндіруі мүмкін, мысалы, келесі әрекеттердің нәтижесінде:

- ▶ Қозғалтқышты іске қосу/тоқтату батырмасын басу.
- ▶ Тұрақ тежегішін түсіру.
- ▶ Есіктер мен терезелерді ашып-жабу.
- ▶ Селектор иінтірегін N күйіне қою.
- ▶ Автокөлік жабдығын басқару.

Апат немесе жарақаттану қаупі бар. Балаларды немесе жануарларды автокөлікте қараусыз қалдырмаңыз. Автокөліктен шығып кетерде қашықтан басқару пультін өзіңізбен ала кетіңіз және автокөлікті бекітіп тастаңыз. ◀

Шолу

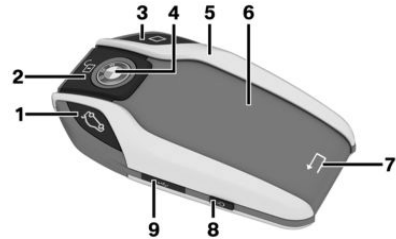

- 1 Жүксалғышты ашу/жабу
- 2 Бұғаттан шығару
- 3 Үйге шығарып сал функциясы
- 4 Бұғаттау
- 5 Тұрақ батырмасы
- 6 Дисплей
- 7 Артқа
- 8 Дисплейді қосу/өшіру
- 9 Micro-USB зарядтауға арналған ағытпа

Қабылдау аймағы

Дисплейі бар кілттің қолжетімді функцияларының саны автокөлікке дейінгі арақашықтыққа байланысты.

- ▶ Жақын қабылдау аймағында дисплейі бар кілттің барлық функциялары қолжетімді.
- ▶ Алыс қабылдау аймағында күй туралы ақпаратты сұратуға болады.

Дербес жылыту жүйесімен: дербес жылыту жүйесін басқаруға болады.

Дербес жылыту жүйесі жоқ: дербес желдету жүйесін басқару.

- ▶ „Қабылдау аймғынан тыс жерде соңғы автокөлік берген күй туралы ақпарат бейнеленуі мүмкін.

🔗 Пиктограмма қабылдау аймағынан тыс жерлерде батырмалардың бірін басқанда дисплейде көрінеді.





Дисплей

Жалпы ережелер

Дисплейжоғарғы күй жолағынан, ақпараттық аумақтан және төменгі күй жолағынан тұрады.

Жоғарғы күй жолағы

Жоғарғы күй жолағында келесі ақпарат бейнеленеді:

- ▶  Автокөлік бұғатталған.
- ▶  Автокөлік бұғатталмаған.
- ▶  Автокөлікте орнатылған уақыт.
- ▶  Дисплейі бар кілт батареясының заряд күйі.

Ақпараттық аумақ

Ақпараттық аумақта деректерді сұрауға және қосымша функцияларды орындауға болады.

Егер ақпараттық аумақ бірнеше беттен тұрса, ақпараттың астында бет индикаторлары бейнеленеді.

○●○ Ағымдағы беттің индикаторы толтырылды.

Бетті ауыстыру үшін саусақпен оңға не солға сипаңыз.

Егер бетте қосымша ақпарат қолжетімді болса, тиісті белгішені басыңыз.

Жоғарыда тұрған бетке оралу үшін:  дисплей астындағы символды басыңыз.

Төменгі күй жолағы

Төменгі күй жолағында қабылдау аймағында дисплейі бар кілт болады, **59-бетті** қар.

- ▶ „Қосулы“: Дисплейі бар кілт қабылдау аймағынды.
- ▶ „Жаңарту“: Дисплейі бар кілт қабылдау аймағынан тыс. Автокөліктен соңғы деректер беру күні мен уақыты бейнеленеді.

Өшіру/қосу

Батарея зарядын үнемдеу үшін дисплейдегі индикация бірер уақыт өткенде автоматты түрде сөнеді.

Дисплейдегі индикацияны қолмен өшіру:

Дисплейі бар кілттің сол жағындағы батырманы басыңыз. Шолу, **59-бетті** қар.

Дисплейдегі индикацияны қосу:

1. Дисплейі бар кілттің сол жағындағы батырманы басыңыз.
2. Кейін экран бұғаттауын болдырмау үшін саусақпен төменнен жоғары қарай сипаңыз.

Батареяның жұмыс уақытын ұзарту үшін дисплейді өшіріңіз:



1. Дисплейі бар кілттің сол жағындағы батырманы 4 секундтан астам басулы ұстап тұрыңыз.
2. „ОК“

Дисплейдің қосылуы:

Дисплейі бар кілттің сол жағындағы батырманы басыңыз.

Басқару қағидаты

Жиынақталымға байланысты ішінде ішмәзірлерге кіру жүзеге асырылатын бес шақты бас мәзір болады.

Бастапқы мәзір	Бастапқы мәзір
„Қауіпсіздік жөн. ақп.“	 Есіктердің күйі. Дабылдама күйі. Дабылдама іске қосылғаннан кейін: дабылдаманың іске қосылу күні, уақыты және себебі.
„Автокөлік жөн. ақп.“	 Терезелердің күйі. Шыны люк күйі.
„Жүріс қоры жөн. ақп.“	Тұрақ шырақтарының күйі.
„Кондиц. баптау“	Бакта бар отындағы жүріс қоры. Дербес жылыту жүйесімен: дербес жылыту жүйесін басқару, 255-бетті қар. Дербес жылыту жүйесі жоқ: дербес желдету жүйесін басқару, 255-бетті қар.
„Тұрақды ҚБ“	Қашықтан тұрақ, 237-бетті қар.

Батарейка ключа с дисплеем

Жалпы ережелер

Соблюдайте следующие указания:

- ▶ Если батарея ключа с дисплеем разряжается, дисплей автоматически выключается. Батарею необходимо зарядить, чтобы можно было снова включить дисп-

Стандартты батырмалар функциялары батарея заряды толық таусылғанша сақталады.

- ▶ Дисплейі бар кілтті алғаш пайдаланар алдында және дисплейі бар кілт ұзақ уақыт бойы пайдаланылмаған жағдайда кемінде үш сағат бойы зарядтаңыз.
- ▶ Дисплейі бар кілтті зарядталып жатқанда пайдалануға болады. Егер батарея заряды толығымен таусылған болса, дисплейі бар кілтті қайта пайдалану үшін біраз уақыт қажет етілуі мүмкін.
- ▶ Нарықта зарядтауға арналған USB-құрылғылар санының көптігіне байланысты олардың барлығына бірдей зарядтау функциясының мінсіздігіне кепілдік берілмейді. Зарядтау ұзақтығы қолданылатын зарядтау құрылғысына байланысты.
- ▶ Зарядтау кезінде зарядтау құрылғысы мен дисплейі бар кілт қызуы мүмкін. Жоғары температураларда дисплейі бар кілт арқылы өтетін заряд тоғы азаюы мүмкін, айрықша жағдайларда зарядтау процесі уақытша үзіліп кетуі мүмкін.

Зарядтау

- ▶ Дисплейі бар кілтті Micro-USB зарядтауға арналған ағытпасы арқылы USB ағытпасына жалғаңыз.



- ▶ Қол режимнің беріліс қорабымен:

Дисплейі бар кілтті ортаңғы шынтақ қойғыш астындағы сымсыз зарядтауға арналған тереңдетілген астаушаға салыңыз.

Дисплейдің бекіткіш жағында болуын, ал бұғаттау батырмасының жоғары қаратылуын қадағалаңыз.

Ортаңғы шынтақ қойғышты жабыңыз.



- ▷ Стептроник жүйесі бар беріліс қорабы: Дисплей кілтін тостағанға арналған ұстағыштың алдында сымсыз зарядтау науасына салыңыз. Назар аударыңыз, бұл дисплей жоғары бағытталуы тиіс. Науаның қақпағын жабыңыз.

Ақаулар

Жалпы ережелер

Автоматтық диагностика жүйесінің хабарламасы бейнеленеді. Дисплейі бар BMW кілтін автокөліктің тануына бәрінен бұрын келесі мән-жайлар кедергі келтіруі мүмкін:

- ▷ Қашықтан басқару пультінің батареясының заряды таусылған. Батареяны ауыстыру, 61-бетті қар.
- ▷ Радиодіңгектер немесе басқа беруші қуаты жоғары құрылғылар тудыратын радиобайланыс кедергілері.
- ▷ Қашықтан басқару пультінің метал заттармен бөгелуі. Қашықтан басқару пультін метал заттармен бірге ұстамаңыз .

- ▷ Қашықтан басқару пульті сымсыз зарядтауға арналған лотокке тікелей жақын жерде болады.

Мобильді құрылғылардың зарядталуы, мысалы, мобильді телефонның зарядталуы себепті радиоберіліс кедергілері.

Ақаулық кезінде автомобильді металл кілтпен сырттан ашуға немесе жабуға болады.

Дисплейі бар BMW кілтін авариялық тану жолымен қозғалысқа әзірліктің қосылуы

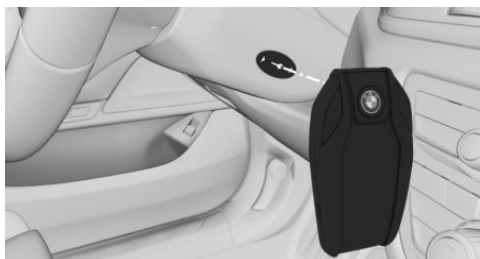

1. Дисплейі бар кілтті рөлдік дөңгелектегі таңбаланымға артқы жағымен таятыңыз.
2. 10 секунд ішінде қозғалысқа әзірлікті қосыңыз.

Егер дисплейі бар кілт танылмаса, оның күйін сәл өзгертіп, әрекетті қайталаңыз.

Дисплейі бар BMW кілтін ысыру

Егер зарядталған дисплейі бар кілт қосылмаса немесе дисплей деректердің енгізілгеніне жауап қатпаса, дисплейі бар кілтті ысыруды орындауға болады.

Дисплейі бар кілттің сол жағындағы батырманы дисплейде индикация пайда болғанша кемінде 20 секунд басып тұрыңыз.

Кіріктірілген кілт

Жалпы ережелер

Кіріктірілген кілт көмегімен жүргізуші есігін қашықтан басқару пультінің көмегісіз ашуға және бекітуге болады.

Кіріктірілген кілт қолғап жәшігіне сәйкес келеді.

Кіріктірілген кілт көмегімен алдыңғы жолаушының ҮҚЖ ажыратқыш құлпын ашуға және бекітуге болады, 159-бетті қар.

Қауіпсіздік техникасы қағидалары

⚠ ЕСКЕРТУ
Кейбір экспорттық орындалымдарда іштен бұғаттан шығару үшін арнайы білім қажет.

Егер адамдар ұзақ уақыт бойы автокөлікте болып, соның нәтижесінде жоғары не төмен температураларға душар болса, бұл олардың өмірі мен денсаулығына қауіп төндіруі мүмкін. Ішінде адамдар отырса, автокөлікті сыртынан бекітпеңіз. ◀

⚠ НҰСҚАУ
Есік құлпы есікпен берік жалғанған. Есік тұтқасы қозғалады. Егер кіріктірілген кілт салынулы тұрғанда есік тұтқасы тартылатын болса, лак жабынын және кілтті зақымдап алуға болады. Мүліктің зақымдану қаупі бар. Есіктің сыртқы тұтқасынан тартпас бұрын кіріктірілген кілтті алып шығыңыз. ◀

Алып шығу

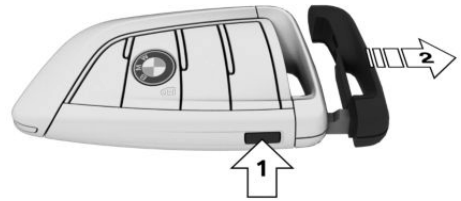

Батырманы басы, 1-көрсеткі, кіріктірілген кілтті алып шығыңыз, 2-көрсеткі.

Есік құлпы көмегімен бұғаттан шығару/бұғаттау

1. Сол қолмен есік тұтқасын сыртқа қарай тартып, ұстап тұрыңыз.

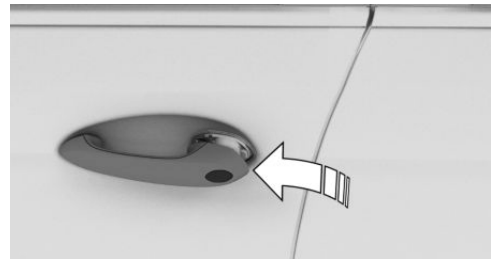

2. Оң қолдың саусағын қалпақшаның астына артынан салып, сонда сезілетін бұғаттан шығаруды ары басыңыз.

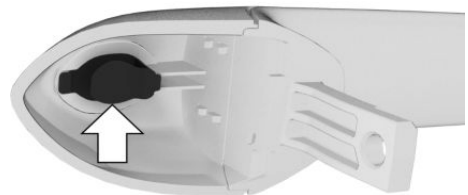

1. Сол қолдың бас бармағымен қалпақшаны оңға жылжытыңыз.
3. Кіріктірілген кілт көмегімен есіктегі құлыпты бұғаттан шығарыңыз немесе бұғаттаңыз.

Қалған есіктерді іштен ашу немесе бекіту қажет.

Дабылдама

Дабылдамаавтокөлік кіріктірілген кілт көмегімен бұғатталған жағдайда қосылмайды.

Кейбір экспорттық орындалымдарда дабылдама есік құлпы арқылы бұғаттан шығарғанда іске қосылады.

Осы дабылдаманы өшіру үшін автокөлікті, қажет болса, қашықтан басқару пультын авариялық тануды пайдалана отырып, қашықтан басқару пультінің көмегімен ашыңыз, [57](#)-бетті қар.

Орталық құлып батырмалары

Жалпы ережелер

Тиісті ауырлықтағы апат болған жағдайда автокөлік автоматты түрде бұғаттан шығарылады. Авариялық жарықтық дабылдама жүйесі мен салон жарығы қосылады.

Шолу



Орталық құлып батырмалары.

Бұғаттау

 Алдыңғы есіктер жабық тұрғанда батырманы басыңыз.

- ▶ Отын багының ойымшасы ашық күйде қалады.
- ▶ Бұғаттағанда автокөліктің айдап әкетуден қорғалуы қамтамасыз етілмейді.

Бұғаттан шығару

 Батырманы басыңыз,

Ашу

- ▶  Барлық есіктерді бұғаттан шығару үшін батырманы басыңыз, кейін шынтақ таянғыштың үстіндегі есікті ашу құрылғысын тартыңыз.
- ▶ Ашық есіктегі есікті ашу құрылғысын тартыңыз. Басқа есіктер жабық болады.

Ыңғайлы кіру

Әрекет принципі

Автокөлікке қашықтан басқару пультын қоспай кіруге болады.

Қашықтан басқару пультын өзімен алып жүрс жеткілікті, мысалы, шалбардың қалтасында.

Автокөлік жақын жердегі немесе салондағы электрондық кілтті автоматты түрде анықтайды.

Автомобиль автоматически распознает электронный ключ поблизости или в салоне.

Жалпы ережелер

Ыңғайлы кіру мынадай функцияларды қолдайды:

- ▷ Автокөлікті бұғаттан шығару және бұғатқа қою.
- ▷ Ыңғайлы жабу.
- ▷ Жүксалғыш қақпағын ашу.
- ▷ Жүксалғыш қақпағын жанасусыз ашу және жабу.

Жүксалғыш есігінің автоматты жетегі бар: жүксалғыштың байланыссыз ашылуы және жабуы.

Жұмыс істеу үшін қажетті жағдайлар

- ▷ Бұғаттау үшін қашықтан басқару пульті автокөліктің сыртында есіктердің маңайында болуы тиіс.
- ▷ Қайтадан ашу және бекіту тек 2 секундтан кейін жүзеге асады.

Бұғаттан шығару



Жүргізуші есігін толықтай ұстаңыз. Қашықтан басқару пультінің  батырмасын басқанған ұқсас.

Бұғаттау

Жүргізуші есігін жабыңыз.

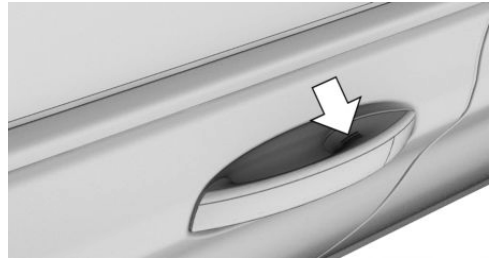

Тұтқаны ұстамастан, жабық жүргізуші есігіндегі батырманың бұдыр бетіне саусағыңызды тигізіп, шамамен 1 секунд ұстап тұрыңыз.

Қашықтан басқару пультінің  батырмасын басқанған ұқсас.

Ыңғайлы жабу

Қауіпсіздік техникасы жөніндегі нұсқау



ЕСКЕРТУ

Ыңғайлы жапқанда дене бөліктерін қысып алуыңыз мүмкін. Жарақаттану қаупі бар. Ыңғайлы жапқанда жылжу аймағының бос болуы қадағалаңыз. ◀

Жабу



Тұтқаны ұстамастан, жабық жүргізуші есігіндегі батырманың бұдыр бетіне саусағыңызды тигізіп, ұстап тұрыңыз.

Қашықтан басқару пультінің  батырмасын басқанған ұқсас.

Помимо заперения также закрываются окна, стеклянная крышка люка и складываются наружные зеркала заднего вида.

Жүксалғыш қақпағын ашу

Жалпы ережелер

Ыңғайлы кіру жүйесінің көмегімен жүксалғыш қақпағын ашқанда бұғатталған есіктер бұғаттан шығарылмайды.

Байқаусызда бекітіліп қалудан сақтану үшін қашықтан басқару пультін Жүк бөлімінде қалдырмаңыз.

Қауіпсіздік техникасы қағидалары

⚠ ЕСКЕРТУ Жүксалғыш қақпағын басқарғанда дене бөліктері қысылып қалуы мүмкін. Жарақаттану қаупі бар. Ашып-жапқанда жүксалғыш қақпағының жылжу аймағының бос болуын қадағалаңыз. ◀

⚠ НҰСҚАУ Жүксалғыш қақпағы ашқанда артқа және жоғары жылжиды. Мүліктің зақымдану қаупі бар. Ашып-жапқанда жүксалғыш қақпағының жылжу аймағының бос болуын қадағалаңыз. ◀

Ашу



Жүксалғыш қақпағының сыртқы жағындағы батырманы басыңыз.

Қашықтан басқару пультінің  батырмасын басқанған ұқсас.

Жүксалғыш қақпағын жанасусыз ашу және жабу

Әрекет принципі

Қолда бар қашықтан басқару пультінің көмегімен жүксалғыш қақпағын жанасусыз ашып-жабуға болады. Екі бергіш автокөліктің артқы жағының ортаңғы аймағындағы алдыға бағытталған қимылды анықтайды да жүксалғыш қақпағы ашылады немесе жабылады.

Жалпы ережелер

Байқаусызда бекітіліп қалудан сақтану үшін қашықтан басқару пультін Жүк бөлімінде қалдырмаңыз.

Егер қашықтан басқару пульті бергіш аймағында болса, аяқ қимылының байқаусызда немесе қате анықталуы себепті жүксалғыш қақпағы кездейсоқ ашылып кетуі немесе жабылып қалуы мүмкін.

Бергіш аймағы автокөліктің артқы бөлігін шамамен 1,50 м радиуста қамтиды.

Жүксалғыш қақпағын жанасусыз ашқанда бұғатталған есіктер бұғаттан шығарылмайды.

Қауіпсіздік техникасы қағидалары

⚠ ЕСКЕРТУ Жүксалғыш қақпағын жанасусыз басқарғанда автокөлік бөліктерімен жанасу орын алуы мүмкін, мысалы, ыстық пайдаланылған газдарды шығару жүйесімен. Жарақаттану қаупі бар. Аяқты қимылдатқанда тұрысыңыздың қауіпсіз болуын қадағалаңыз және автокөлікке тимеңіз. ◀

**ЕСКЕРТУ**

Жүксалғыш қақпағын басқарғанда дене бөліктері қысылып қалуы мүмкін. Жарақаттану қаупі бар. Ашып-жапқанда жүксалғыш қақпағының жылжу аймағының бос болуын қадағалаңыз. ◀

**НҰСҚАУ**

Жүксалғыш қақпағы ашылғанда артқа және жоғары жылжиды. Мүліктің зақымдану қаупі бар. Ашып-жапқанда жүксалғыш қақпағының жылжу аймағының бос болуын қадағалаңыз. ◀

Аяқпен жасалатын қимыл

1. Автокөліктің артына ортасында қол созым жерге тұрыңыз.
2. Аяғыңызды автокөлікке қарай барынша жақындатып, дереу кері қайтарыңыз. Осы қимылды жасағанда аяқ қос бергіштің әрекет аймағында болады.

**Ашу**

Кейін жоғарыда сипатталған қимылды орындаңыз.

Жүксалғыш қақпағы ашылады.

Ашылар алдында авариялық жарықтық дабылдама жыпылықтай бастайды.

Ашылу процесін аяқты қайта қимылдатумен үзуге болады.

Жабу

Кейін жоғарыда сипатталған аяқ қимылын орындаңыз.

Жабылар алдында авариялық жарықтық дабылдама жыпылықтай бастайды дадыбыстық сигнал беріледі.

Жабылу процесін аяқты қайта қимылдатумен үзуге болады.

Ақаулар

Қашықтан басқару пультінің анықталуына бәрінен бұрын келесі мән-жайлар кедергі келтіруі мүмкін:

Қашықтан басқару пультінің батареясының заряды таусылған. Батареяны ауыстыру, **57-бетті** қар.

- ▶ Радиодіңгектер немесе басқа беруші қуаты жоғары құрылғылар тудыратын радиобайланыс кедергілері.
- ▶ Қашықтан басқару пультінің метал заттармен бөгелуі.
Қашықтан басқару пультін метал заттармен бірге ұстамаңыз.
- ▶ Қашықтан басқару пультіне жақын жерде мобильді телефондар немесе басқа электрондық құрылғылар тудырған радиобайланыс кедергілері.

Қашықтан басқару пультін электрондық құрылғылармен бірге ұстамаңыз.

Ақау болғанда автокөлікті кіріктірілген кілт көмегімен сыртынан бекітіп тастауға болады, **63-бетті** қар.

Жүксалғыш қақпағы

Жалпы ережелер

Байқаусызда бекітіліп қалудан сақтану үшін қашықтан басқару пультін Жүк бөлімінде қалдырмаңыз.

Жинақталым мен экспорттық нұсқаға байланысты есіктерді бұғаттан шығару тәсілін баптауға болады. Баптауларды орындаңыз, 73-бетті қар.

Қауіпсіздік техникасы қағидалары

⚠ ЕСКЕРТУ
Жүксалғыш қақпағын басқарғанда дене бөліктері қысылып қалуы мүмкін. Жарақаттану қаупі бар. Ашып-жапқанда жүксалғыш қақпағының жылжу аймағының бос болуын қадағалаңыз. ◀

⚠ НҰСҚАУ
Жүксалғыш қақпағы ашылғанда артқа және жоғары жылжиды. Мүліктің зақымдану қаупі бар. Ашып-жапқанда жүксалғыш қақпағының жылжу аймағының бос болуын қадағалаңыз. ◀

Жүксалғыш есігінің автоматты жетегі жоқ

Сыртынан ашу



- ▶ Ыңғайлы кіру жүйесі жоқ: автокөлікті бұғаттан шығару.

Ыңғайлы кіру жүйесімен: автокөлікті бұғаттан шығарыңыз немесе қашықтан басқару пультін өзіңізбен алып жүріңіз.

Жүксалғыш қақпағының сыртқы жағындағы батырманы басыңыз.

- ▶  Қашықтан басқару пультінің батырмасын басып, 1 секундтай ұстап тұрыңыз.

Қажет болғанда есіктер бұғаттан шығарылады. Қашықтан басқару пультінің көмегімен ашу, 56-бетті қар.

Салоннан ашу

- ▶  Жүргізуші есігінің бөлігіндегі батырманы басыңыз.

Бұғаттау



Жүргізушінің есігі жабық кезде жүк салғыштың ішкі жағындағы батырманы басыңыз.

Жабу



Жүк салғыштың қақпағын төмен қарай тартыңыз.

Жүксалғыш есігінің автоматты жетегі арқылы

Ашу

Сыртынан



- ▷ Ыңғайлы кіру жүйесімен: автокөлікті бұғаттан шығарыңыз немесе қашықтан басқару пультін өзіңізбен алып жүріңіз. Жүксалғыш қақпағының сыртқы жағындағы батырманы басыңыз.
- ▷  Қашықтан басқару пультінің батырмасын басып, 1 секундтай ұстап тұрыңыз. Қажет болғанда есіктер бұғаттан шығарылады. Қашықтан басқару пультінің көмегімен ашу, [59-бетті](#) қар.

Іштен

- ▷  Жүргізуші есігінің бөлігіндегі түймені басыңыз.

Ашу процесін тоқтату

Ашу процесі үзілді:

- ▷ Ашылу процесі мына жағдайларда үзіледі:
- ▷ Батырманы қайта басқанда.
- ▷ Автокөлік қозғалысты бастаса.
- ▷ Жүксалғыш қақпағының ішкі жағындағы батырманы басқанда.

Жабу

Сыртынан

- ▷  Қашықтан басқару пультіндегі батырманы басып, ұстап тұрыңыз.

Іштен

- ▷  Жүргізуші есігі бөліміндегі батырманы басып, ұстап тұрыңыз.

Бұл функция үшін қашықтан басқару пульті автокөлік салонында болуы тиіс.

Жүксалғыш қақпағының ішкі жағында

Ыңғайлы кіру жүйесі жоқ:

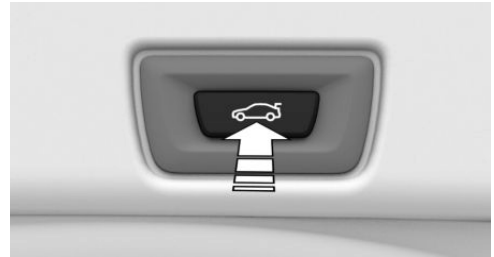

Жүксалғыш қақпағының ішкі жағындағы батырманы басыңыз.

Ыңғайлы кіру функциясы бар:



- ▷ Батырманы басыңыз, 2-көрсеткі.

Жүксалғыш қақпағы жабылғаннан кейін автокөлік бекітіледі. Бұл үшін жүргізуші есігі жабық, ал қашықтан басқару пульті жүксалғыш қақпағы жағында автокөліктің сыртында болуы тиіс.

Жабылу процесін үзу

Жабылу үзіледі:

- ▶ Батырманы қайта басқанда немесе басулы тұрған батырманы жібергенде.
- ▶ Қалт қозғалғанда.

Ақаулар

Электрлік ақау орын алғанда жүксалғыштың бұғаттан шығарылған қақпағын жаймен әрі іркімей ашыңыз.

Жүксалғышты авариялық бұғаттан шығару



Жүк бөліміндегі тұтқаны тарту. Жүксалғыш қақпағы ашылады.

Автоматты түрде жауап қайтарғыш

Қауіпсіздік техникасы жөніндегі нұсқау



ЕСКЕРТУ

Есіктерді басқарғанда дене бөліктері қысылып қалуы мүмкін. Жарақаттану қаупі бар. Есіктерді ашып-жапқанда есіктердің жылжу аймағының бос болуын қадағалаңыз.

Жабу

Жабу үшін есіктерді сәл басыңыз.

Жабу процесі өздігінен орындалады.

Жүргізушілер бейіндері

Әрекет принципі

Жүргізушілер бейіндерінде бірнеше жүргізушінің жеке баптауларын сақтауға және қажет болса, оларды қайта шақыруға болады.

Жалпы ережелер

Ішінде автокөліктің жеке баптаулары сақталатын жүргізушілердің үш бейіні қолжетімді.

Автокөлікті қашықтан басқару пультінің көмегімен бұғаттан шығарғанда оған берілген жүргізуші бейіні белсенді етіледі. Жүргізуші бейінінде сақталған барлық баптаулар автоматты түрде орындалады.

Егер бірнеше жүргізуші өздерінің қашықтан басқару пульттарын пайдаланса, бұғаттан шығарылғанда автокөлік жеке баптауларға бейімделеді. Бұл баптаулар тіпті егер автокөлікте басқа қашықтан басқару пульті пайдаланылса да қалпына келтіріледі.

Баптаулар өзгерістері автоматты түрде жүргізушінің ағымдағы бейінінде сақталады.

Егер iDrive көмегімен басқа жүргізуші бейіні таңдалған болса, онда сақталған баптаулар автоматты түрде орындалады. Жаңа жүргізуші бейіні қазіргі сәтте пайдаланылып тұрған қашықтан басқару пультіне беріледі.

Қосымша қашықтан басқару пультіне берілмейтін қонақ бейіні бар. Оны жүргізушілердің жеке бейіндерін өзгертусіз автокөліктегі баптауларды орындау үшін пайдалануға болады.

Жұмыс істеу үшін қажетті жағдайлар

Жүргізуші тиісті бейінді орната алуы үшін жүргізушінің танылған қашықтан басқару пультін біржола беру қажет.

Бұл біржолалылық келесі жағдайларды берілуі мүмкін:

- ▷ Жүргізуші өзімен бірге өзінің қашықтан басқару пультін ғана алып жүреді.
- ▷ Жүргізуші автокөлікті бұғаттан шығарғанда.
- ▷ Жүргізуші автокөлікке жүргізуші есігі арқылы кіргенде.

Жүргізушінің ағымдағы бейіні

Басқару дисплейін қосқаннан кейін ағымдағы жүргізуші бейінінің аты көрінеді.

Жүргізуші бейінін таңдаңыз, **71**-бетті қар.

Қозғалтқышты іске қосқанда немесе басқару дисплейіндегі кез келген батырманы басқанда соңғы таңдалған индикация бейнеленеді.

iDrive көмегімен сәлемдесу терезесінен шығу үшін:

„ОК“ басыңыз

Баптаулар

Ағымдағы жүргізуші бейінінде төменде аталған жүйелер мен функциялардың баптаулары сақталады. Сақталатын баптаулар көлемі автокөліктің пайдаланылатын еліне және жинақталымына байланысты.

- ▷ Бұғаттан шығару және бұғаттау.
- ▷ Жарықтандыру.
- ▷ Кондициялау.
- ▷ Радиоқабылдағыш.
- ▷ Құрылғылар комбинациясы.
- ▷ Жылдам кіру батырмалары.
- ▷ Дабыс қаттылығы, дыбысталу.

- ▷ Басқару дисплейі.
- ▷ Навигация.
- ▷ ТВ.
- ▷ PDC тұрақ кезінде авариялық жақындау дабылдмасы.
- ▷ Артқы көрініс бейнекамерасы.
- ▷ Панорамалықшолу.
- ▷ Виртуалдық дисплей.
- ▷ Қозғалыс динамикасын ауыстырып қосқыш.
- ▷ Орындық күйі, сыртқы айналар күйі, релдік дөңгелектің күйі.
- ▷ Круиз-бақылау.
- ▷ IntelligentSafety.
- ▷ Түнде көру жүйесі.

Бейінді басқару**Жүргізуші бейінін таңдау**

Қазіргі сәтте пайдаланылатын қашықтан басқару пультіне қарамастан, жүргізушінің басқа бейінін шақыруға болады.

Бұл автокөліктің дербес баптауларын, тіпті ол өзінікінен басқа қашықтан басқару пультімен бұғатталған болса да шақыруға мүмкіндік береді.

iDrive арқылы:

1. „Менің автокөлігім“
 2. „Жүргізуші бейіндері“
 3. Жүргізуші бейінін таңдаңыз.
 4. „ОК“
- ▷ Шақырылған жүргізуші бейінінде сақталған баптаулар автоматты түрде орындалады.
 - ▷ Шақырылған жүргізуші бейіні қазіргі уақытта пайдаланылып тұрған қашықтан басқару пультіне беріледі.
 - ▷ Егер жүргізуші бейіні басқа қашықтан басқару пультіне беріліп қойған болса, бұл бейін қос пультқа да қолданылады.

Қонақ бейіні

Қонақ бейіні көмегімен үш дербес жүргізушілер бейінінің ешбірінде сақталмайтын дербес баптауларды орындауға болады.

IDrive арқылы:

1. „Менің автокөлігім“
2. „Жүргізуші бейіндері“
3. „Бейінсіз (қонақ)“
4. „ОК“

Қонақ бейінінің атын өзгерту мүмкін емес. Ол қазіргі сәтте пайдаланылып тұрған қашықтан басқару пультіна берілмейді.

Жүргізуші бейінінің атын өзгерту

Жүргізушілер бейінімен шатасу болмас үшін ағымдағы жүргізуші бейініне дербес ат беруге болады.

IDrive арқылы:

1. „Менің автокөлігім“
2. „Жүргізуші бейіндері“
3. Жүргізуші бейінін таңдаңыз.
 - ⚙ Осы белгішемен белгіленген жүргізуші бейінінің атын өзгертуге болады.
4. „Жүргізуші бейінінің атын өзгерту“
5. Бейін атын енгізіңіз.
6. ОК пиктограммасын таңдаңыз.

Жүргізуші бейінін ысыру

Белсенді жүргізуші бейінінің баптаулары зауыттық баптауларға дейін қалпына келтіріледі.

IDrive арқылы:

1. „Менің автокөлігім“
2. „Жүргізуші бейіндері“
3. Жүргізуші бейінін таңдаңыз.
 - ⚙ Осы белгішемен белгіленген жүргізуші бейінін ысыруға болады.

4. „Жүргізуші бейінін ысыру“
5. „ОК“

Жүргізуші бейінін экспорттау

Ағымдағы жүргізуші бейіні баптауларының көбісін экспорттауға болады.

Экспорт дербес баптауларды сақтау және қайта шақыру үшін пайдалы болуы мүмкін, мысалы, АТҚС барар алдында. Сақталған жүргізушілер бейіндерін басқа автокөлікке көшіруге болады.

IDrive арқылы:

1. „Менің автокөлігім“
 2. „Жүргізуші бейіндері“
 3. Жүргізуші бейінін таңдаңыз.
 4. ⚙ Осы белгішемен белгіленген жүргізуші бейінін экспорттауға болады.
 5. „Жүргізуші бейінін экспорттау“
 6. Жүргізуші бейінін экспорттауға арналған құрылғыны таңдаңыз.
 - ▷ „USB құрылғысы“
Қажет болса, USB- жинақтағышты таңдаңыз, 42-бетті қар.
 - ▷ Онлайн
- ConnectedDriveBMW клиенттеріне арналған порталы арқылы.

Жүргізуші бейінін импорттау

Ағымдағы жүргізуші бейінінің бар баптаулары импортталған жүргізуші бейінінің баптауларына қайта жазылады.

IDrive арқылы:

1. „Менің автокөлігім“
2. „Жүргізуші бейіндері“
3. Қайта жазылатын жүргізуші бейінін таңдаңыз.
 - ⚙ Осы белгішемен белгіленген жүргізуші бейінін қайта жазуға болады.
4. „Жүргізуші бейінін импорттау“

5. Жүргізуші бейінін импорттауға арналған құрылғыны таңдаңыз.
 - ▷ USB-жинақтағыш: „USB құрылғысы“
Қажет болса, USB- жинақтағышты таңдаңыз.
 - ▷ Онлайн.
6. Импорттау үшін жүргізуші бейінін таңдаңыз.

Жүйе жұмысының физикалық шекаралары

Жүргізушінің қашықтан басқару пультін біржола беру мүмкін емес, мысалы, келесі жағдайларда.

- ▷ Алдыңғы жолаушы автокөлікті бұғаттан шығарады, бірақ көлікте басқа адам кетіп барады.
- ▷ Жүргізуші автокөлікті ыңғайлы кіру жүйесінің көмегімен бұғаттан шығарады және өзімен бірге қашықтан басқару пульті бар.
- ▷ Автокөлікті бұғаттаусыз және бұғаттан шығарусыз жүргізушіні ауыстырғанда.
- ▷ Егер автокөліктің сыртында бірнеше басқару пульттары болса.

Баптаулар

Жалпы ережелер



Жинақталым мен экспорттық нұсқаға байланысты ашу және жабу үшін түрлі баптаулар қолжетімді.

Бұл баптаулар ағымдағы пайдаланылатын жүргізуші бейіні үшін сақталады, **70**-бетті қар.

Бұғаттан шығару

Есіктер



IDrive арқылы:

1. „Менің автокөлігім“
2. „Автокөлік баптаулары“
3. „Есіктер/кілт“
4.  „Жүргізуші есігі“ немесе  „Барлық есіктер“.
5. Керек баптауды таңдаңыз:
 - ▷ „Тек қана жүргізуші есігі“
Жүргізуші есігі мен отын бағының ойымшасы ғана ашылады. Қайта басқанда бүкіл есік ашылады.
 - ▷ „Барлық есіктер“
Бүкіл автокөлік ашылады.

Жүксалғыш қақпағы

Жинақталымға және экспорттық нұсқаға байланысты бұл баптаулар ұсынылмауы мүмкін.

IDrive арқылы:

1. „Менің автокөлігім“
2. „Автокөлік баптаулары“
3. „Есіктер/кілт“
4.  „Жүксалғыш есігі“ немесе  „Жүксалғыш есігі және есік(-тер)“.
6. Керек баптауды таңдаңыз:
 - ▷ „Жүксалғыш есігі“
Жүксалғыш қақпағы ашылады.
 - ▷ „Жүксалғыш есігі және есік(-тер)“
Жүксалғыш қақпағы ашылады да есіктер бұғаттан шығарылады.

Автокөліктің растау сигналдары

IDrive арқылы:

1. „Менің автокөлігім“
2. „Автокөлік баптаулары“

1. „Двери/ключ“
2. „Мигание при блок./разблок.“
Разблокировка подтверждается при помощи двукратного мигания, блокировка - при помощи однократного мигания.

Автоматическая блокировка

IDrive арқылы:

1. „Менің автокөлігім“
2. „Автокөлік баптауы“
3. „Есіктер/кілт“
4. „Бұғаттау/бұғат. шығару кезінде жыпылықтау“
 - ▶ „Автоматты бұғаттау“
 - ▶ Бұғаттан шығару екі рет жыпылықтау, ал бұғаттау бір рет жыпылықтау көмегімен расталады.

Автоматты бұғаттау

IDrive арқылы:

1. „Менің автокөлігім“
2. „Автокөлік баптаулары“
3. „Есіктер/кілт“
4. Керек баптауды таңдаңыз:
Егер бұғаттан шығарылғаннан кейін есіктер ашылмаса, қысқа уақыттан кейін бұғаттау автоматты түрде орындалады.

Орындықтардың, айналар мен релдік дөңгелектің соңғы күйін орнату

IDrive арқылы:

1. „Менің автокөлігім“
2. „Жүргізуші бейіндері“
3. Жүргізуші бейінін таңдаңыз.

 Осы белгішемен белгіленген жүргізуші бейініне баптау орындауға болады.

4. „Авт. орындығының соңғы күйі“

Автокөлікті бұғаттан шығарғанда соңғы бапталған жүргізуші орындығы мен сырттағы артқы көрініс айналарының күйі орнатылады. Қозғалысқа әзірлік қосылғаннан кейін релдік дөңгелек соңғы орнатылған күйге жылжиды.

Шыны люктің автоматты жабылуы

IDrive арқылы:

1. „Менің автокөлігім“
2. „Автокөлік баптаулары“
3. „Есіктер/кілт“
„Қақпақты автомат. жабу“
Егер автокөлік әйнек люгі ашық күйде қамтарылса, жаңбыр жауған жағдайда шыны люк автоматты түрде жабылады, 80-бетті қар.

Айналардың автоматты жиналуы/жазылуы

IDrive арқылы:

1. „Менің автокөлігім“
2. „Автокөлік баптаулары“
3. „Есіктер/кілт“
4. „Бұғаттағанда айналарды жинау“
Бұғаттағанда сырттағы артқы көрініс айналары жиналады, бұғаттан шығарғанда жазылады.

Алдыңғы есіктерді ашқаннан кейін тыныштық күйін қалпына келтіру

IDrive арқылы:

1. „Менің автокөлігім“
2. „Автокөлік баптаулары“

3. „Есіктер/кілт“
4. „Есік ашылғаннан кейін а/к өшіру“
Алдыңғы есіктер ашылғанда тыныштық күйі қалпына келтіріледі, 17-бетті қар.

Дабылдама

Жалпы ережелер

Автокөлік бекітулі тұрғанда дабылдама келесі өзгерістерде іске қосылады:

- ▷ Есік, капот немесе жүксалғыш қақпағы ашылғанда.
- ▷ Салонда қозғалғанда.
- ▷ Автокөлік еңкейгендегі өзгерістер, мысалы, дөңгелектерді ұрламақ болғанда немесе сүйрегенде.
- ▷ Аккумуляторлық батарея кернеуі үзілгенде.
- ▷ Борттағы автоматты диагностика жүйесінің розеткасын тиісінше пайдаланбағанда.
Мынадай өзгерістерде дыбыстық және жарықтық дабылдама іске қосылады:
- ▷ Дыбыстық сигнал берілгенде.
Пайдаланылатын елдегі қағидаларға байланысты дыбыстық дабыл сигналы басылады.
- ▷ Авариялық жарықтық дабылдама жүйесі қосылғанда.

Қосу және өшіру

Автокөлікті бұғаттаумен және бұғаттан шығарумен біруақытта қашықтан басқару пультінің немесе ыңғайлы кіру жүйесінің көмегімен дабылдаманың қосылуы және өшірілуі орындалады.

Дабылдама қосылуы тұрғанда есіктерді ашыңыз

Дабылдама есік құлпы арқылы кіріктірілген кілтпен бұғаттан шығарылған есікті ашқанда іске қосылады.

Сигналды өшіру, 76-бетті қар.

Дабылдама қосылуы тұрғанда жүксалғыш қақпағын ашыңыз

Жүксалғыш қақпағын дабылдама қосылуы тұрғанда да ашуға болады.

Жүксалғыш қақпағын жапқанда, егер есіктер бұғатталған болса, ол қайтадан бұғатталып, бақыланады. Авариялық жарықтық дабылдама бір рет жыпылықтайды.

Ішкі айнадағы бақылау шамы



- ▷ Бақылау шамы әр 2 секунд сайын жыпылықтайды:
Дабылдамақосылуы.
- ▷ Бақылау шамы әр 2 секунд сайын жыпылықтамас бұрын шамамен 10 секундтай жыпылықтайды:
Салонның күзет жүйесі мен көлбеулену бергіші белсенді етілмеген, өйткені есіктер, капот немесе жүксалғыш қақпағы дұрыс жабылмаған.
Дұрыс жабылған құрамбөліктерге қол жеткізу қорғалған.
Соңғы ашылған кірулер жабылғаннан кейін салон күзеті жүйесі мен көлбеулену бергіші қосылады.
- ▷ Бақылау шамы бұғаттан шығарылғаннан кейін сенеді:

Автокөлікпен ешқандай әрекет жасалмаған.

- ▶ Ашылғаннан кейін бақылау шамы Қозғалысқа әзірлік қосылғанша жыпылықтап тұрады, бірақ 5 минуттан ұзаққа созылмайды:

Дабылдамаіске қосылды.

Көлбеулену бергіші

Бергіш автокөліктің көлбеуленуін бақылайды.

Дабылдама дөңгелектерді ұрлау немесе сүйреу әрекеті орындалғанда іске қосылады.

Салон күзеті

Дұрыс жұмыс істеу үшін терезелер мен шыны люк жабық болуы тиіс.

Дабылдаманың жалған іске қосылуын болдырмау

Жалпы ережелер

Көлбеулену бергіші және салонның күзет жүйесі дабылдаманың жалған іске қосылуын тудыруы мүмкін.

Дабылдаманың жалған іске қосылуының ықтимал жағдайлары:

- ▶ Жуғыш қондырғыларда немесе көлік жуатын орындарда.
- ▶ Екі жік қабатты гараждарда.
- ▶ Теміржол, теңіз тасымалында немесе тіркемемен тасымалдағанда.
- ▶ Жануарларды автокөлікте алып жүргенде.

Бұл жағдайларда көлбеулену бергіші мен салонның күзет жүйесін өшіріп қоюға болады.

Көлбеулену бергішін және салон күзетін өшіру

 Қашықтан басқару пультінің батырмасын автокөлік бұғаттала салысымен 10 секунд бойы басып ұстап тұру.

Бақылау шамы 2 секунд бойы жанып тұрады, кейін үздіксіз жыпылықтай бастайды.

Көлбеулену бергіші және салон күзеті жаңа бұғаттауға дейін өшірілі.

Сигналды өшіру

- ▶ Автокөлікті қашықтан басқару пультінің көмегімен бұғаттан шығарыңыз, қажет болғанда қашықтан басқару пультін авариялық тануды пайдаланыңыз, 57-бетті қар.
- ▶ Ыңғайлы кіру жүйесінің көмегімен: қашықтан басқару пульті бар болғанда жүргізуші немесе алдыңғы жолаушы есігінің тұтқасынан ұстаңыз.

Әйнек көтергіштер

Қауіпсіздік техникасы қағидалары



ЕСКЕРТУ

Терезелерді басқарғанда дене бөліктері және заттар қысылып қалуы мүмкін. Жарақаттану немесе мүліктің зақымдану қаупі бар. Терезелерді ашқанда және жапқанда терезелердің жылжу аймағының бос болуын қадағалаңыз. ◀



ЕСКЕРТУ

Қараусыз қалдырылған балалар немесе жануарлар автокөлікті қозғалтып жіберіп, өздеріне не басқа қозғалыс қатысушыларына қауіп төндіруі мүмкін, мысалы, келесі әрекеттердің нәтижесінде:

- ▶ Қозғалтқышты іске қосу/тоқтату батырмасын басу.
- ▶ Тұрақ тежегішін түсіру.
- ▶ Есіктер мен терезелерді ашып-жабу.
- ▶ Селектор иінтірегін N күйіне қою.
- ▶ Автокөлік жабдығын басқару.

Апат немесе жарақаттану қаупі бар.Балаларды немесе жануарларды автокөлікте қараусыз қалдырмаңыз. Автокөліктен шығып кетерде қашықтан басқару пультін өзіңізбен ала кетіңіз және автокөлікті бекітіп тастаңыз. ◀

Шолу



 Әйнек көтергіштер

 Қорғағыш ажыратқыш

Ашу

▶  Ажыратқышты іске қосылу нүктесіне дейін басыңыз. Терезе ажыратқыш басулы тұрғанда ашылады.

▶  Ауыстырып қосқышты іске қосылу нүктесінен асырып басыңыз. Терезе автоматты түрде ашылады. Ауыстырып қосқышты қайта басу қозғалысты тоқтатады.

Қашықтан басқару пультінің көмегімен ыңғайлы ашу, [55-бетті](#) қар.

Жабу

▶  Ажыратқышты іске қосылу нүктесіне дейін тартыңыз. Терезе ажыратқыш басулы тұрғанда жабылады.

▶  Ауыстырып қосқышты іске қосылу нүктесінен асырып тартыңыз.

Есік жабық тұрғанда терезе автоматты түрде жабылады. Егер тағы бір тартатын болсаңыз, қозғалыс тоқтатылады.

Қашықтан басқару пультінің көмегімен ыңғайлы жабу, [56-бетті](#) қар.

Ыңғайлы кіру жүйесінің көмегімен жабу, [64-бетті](#) қар.

Жарақаттан қорғау функциясы

Жалпы ережелер

Егер терезені жапқанда жетектен түсетін күш белгілі бір мәннен асатын болса, жабылу процесі үзіледі.

Терезе сәл ашылады.

Қауіпсіздік техникасы жөніндегі нұсқау

 **ЕСКЕРТУ**
Терезелердегі аксессуарлар, мысалы антенналар,жарақаттан қорғау функциясының жұмысына кедергі келтіруі мүмкін. Жарақаттану қаупі бар.Терезелердің қозғалыс аймағында қандай да болмасын аксессуарларды бекітуге тыйым салынады. ◀

Жарақаттан қорғау функциясысыз жабу

Сырттан қауіп төнгенде немесе мұзданған жағдайда келесі әрекеттерді орындаңыз:

1.  Ауыстырып қосқышты іске қосылу нүктесінен асырып тартып, ұстап тұрыңыз.

Терезе шектеулі жарақаттан қорғау функциясымен жабылады.Егер түсетін күш белгілі бір мәннен асса, жабылу процесі үзіледі.

2.  Келесі 4 секунд ішінде ауыстырып қосқышты қайтадан іске қосу нүктесінен асырып тартып, ұстап тұрыңыз.

Терезе жарақаттан қорғау функциясысыз жабылады.

Қорғағыш ажыратқыш

Жалпы ережелер

Қорғағыш ажыратқыш көмегімен салонның артқы бөлігіне белгілі бір функцияларды бұғаттап тастауға болады. Бұл, мысалы, салонның артқы бөлігінде балаларды немесе жануарларды тасымалдағанда тиімді.

При аварии соответствующей степени тяжести защитная функция автоматически выключается.

Ауырлықтың тиісті дәрежесіндегі апат кезінде қорғағыш функция автоматты түрде өшеді.

Қосу және өшіру



Батырманы басыңыз, Жарықдиод қорғағыш функция қосұлы болғанда жанып тұрады.

Артқы әйнектің күнқағар пердешесі

Шолу



Күнқағар пердеше батырмасы.

Басқару



Жабық күнқағар пердешені ашу немесе ашық күнқағар пердешені ашу үшін батырманы басыңыз.

Жылжу кезінде батырманы қайтадан басқанда күнқағар пердеше қарама-қарсы бағытта жылжиды.

Жүйе жұмысының физикалық шекаралары

Егер көп мәрт қозғалтқаннан кейін күнқағар пердеше одан әрі қозғалмаса, демек қызып кетуден қорғау белсенді етілген. Жүйе қызып кетуден сақтау үшін белгілі бір уақытқа бұғатталады. Жүйеге сууға мүмкіндік беріңіз.

Салонда температура төмен болғанда күнқағар пердешелер қозғалмауы мүмкін.

Артқы жан терезелердің күнқағар пердешесі



ЕСКЕРТУ

Жабық күннен қорғайтын перделер мен терезелер кезінде күннен қорғайтын перделер қозғалыс кезінде қарсы желдің салдарынан күшті жүктеме сыналады. Пердектердің зақымдануы және жолаушылардың жарақаттануы мүмкін. Жарақат алу қаупі бар. Күн перделері жабық болса, қозғалыс кезінде терезелерді ашпаңыз. ◀

Күннен қорғайтын пердені ілмекке алып, бекіту керек.

Люк қақпағы

Жалпы ережелер

Люк қақпағын және жылжыма панелді бір бірінен бөлек немесе бірге сол бір ауыстырып қосқыш көмегімен басқаруға болады.

Қауіпсіздік техникасы жөніндегі нұсқаулық



ЕСКЕРТУ

Әйнек люкті басқарғанда дене бөліктері қысылып қалуы мүмкін. Жарақаттану қаупі бар. Люкті ашып-жапқанда люктің жылжу аймағының бос болуын қадағалаңыз. ◀



ЕСКЕРТУ

Қараусыз қалдырылған балалар немесе жануарлар автокөлікті қозғалтып жіберіп, өздеріне не басқа қозғалыс қатысушыларына қауіп төндіруі мүмкін, мысалы, келесі әрекеттердің нәтижесінде:

- ▷ Қозғалтқышты іске қосу/тоқтату батырмасын басу.
- ▷ Тұрақ тежегішін түсіру.
- ▷ Есіктер мен терезелерді ашып-жабу.
- ▷ Селектор иінтірегін N күйіне қою.
- ▷ Автокөлік жабдығын басқару.

Апат немесе жарақаттану қаупі бар. Балаларды немесе жануарларды автокөлікте қараусыз қалдырмаңыз. Автокөліктен шығып кетерде қашықтан басқару пультын өзіңізбен ала кетіңіз және автокөлікті бекітіп тастаңыз. ◀

Шолу



Әйнек люкті/жылжыма панелді ашыңыз/жабыңыз.

Әйнек люкті көтеру/жабу

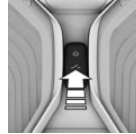

Ауыстырып қосқышты жоғары басыңыз.

- ▷ Жабық әйнек люк көтеріледі дежылжыма панел ашылады.
- ▷ Ашық әйнек люк көтеріңкі күйге дейін жабылады. Жылжыма панель қозғалмайды.
- ▷ Көтеріңкі әйнек люк жабылады.

Әйнек люк пен жылжыма панелді бөлек ашу және жабу

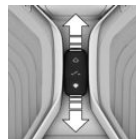

▷ Ауыстырып қосқышты іске қосылу нүктесіне дейін керек бағытқа жылжытып, ұстап тұрыңыз.

Жылжыма панель ажыратқыш жіберілгенше ашылады. Егер жылжыма панель толық ашылып қойса, әйнек люк ашыла бастайды.

Әйнек люк ажыратқыш жіберілгенше жабыла береді. Егер әйнек люк жабылып қойған немесе көтерілген күйде болса, жылжыма панель жабылады.

- ▷ Ауыстырып қосқышты іске қосылу нүктесінен асырып керек бағытта басыңыз.

Автоматты түрде жылжыма панель ашылады. Егер жылжыма панель толығымен ашылып қойған болса, автоматты түрде әйнек люк ашылады.

Әйнек люк автоматты түрде жабылады. Егер әйнек люк ашылып қойған немесе көтерілген күйде болса, жылжыма панель автоматты түрде жабылады.

Ауыстырып қосқышты жоғары басу қозғалысты тоқтатады.

Әйнек люк пен жылжыма панелді біруақытта ашу және жабу

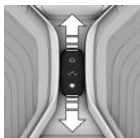

Ауыстырып қосқышты керек бағытта іске қосылу нүктесінен асырып екі рет басыңыз.

Люк қақпағы мен

жылжыма панель біруақытта қозғалады. Ауыстырып қосқышты жоғары басу қозғалысты тоқтатады.

Қашықтан басқару пульты көмегімен ыңғайлы ашуды [55-беттен](#) қар.

Қашықтан басқару пульты көмегімен ыңғайлы жабуды [56-беттен](#) қар.

Ыңғайлы кіру жүйесінің көмегімен жабуды [64-беттен](#) қар.

Ыңғайлы күй

Егер әйнек люк автоматты түрде толық ашылмаса, ыңғайлы күйге қол жеткізілгені. Мұндай күйде ауа ағыны тудыратын шуыл салонда ақырын естіледі.

Қажет болса ауыстырып қосқышты басу арқылы оның қозғалысын жалғастырыңыз.

Жаңбыр жауған жағдайда жабу

Әрекет принципі

Тыныштық күйінде ашық әйнек люк келесі жағдайларда көтерілген күйге автоматты түрде жылжиды:

- ▷ Жаңбыр жауғанда.
- ▷ Бұғаттаудан алты сағат өткенде.

Жұмыс істеу үшін қажетті шарт

- ▷ Іштегі артқы көрініс айнасы маңайындағы жаңбыр бергішін жабуға болмайды, мысалы, автокөлік автокөлікке арналған қалқаның астында жартылай тұрғанда.
- ▷ Автокөлік тыныштық күйінде болғанда.
- ▷ Функция баптауларда белсенді етілген, [73-бетті](#) қар.

Ақаулар

Ашық шыны люк келесі жағдайларда көтерілген күйге жылжымайды:

- ▷ Шыны люк бұғатталған.
- ▷ Жарақаттан қорғау функциясы істемейді.
- ▷ Жүйелік қате бар, мысалы, тоқтың уақытша үзілуі салдарынан. Бұл жағдайда шыны люктің инициализациясы көмектесуі мүмкін, [81-бетті](#) қар.

Басқару дисплейіне қате туралы хабарлама шығарылады. Қайта жабу әрекеті орындалмайды.

Ашық шыны люк келесі жағдайларда бірден көтерілулі күйге ауысады:

- ▷ Жаңбырды анықтау жүйе ерекшеліктері себепті мүмкін емес.

Басқару дисплейінде қате туралы хабарлама пайда болады.

Жарақаттан қорғау функциясы

Жалпы ережелер

Егер шыны люкті жапқанда жетектен түсетін күш белгілі бір мәннен асса, жабылу процесі люк қақпағы жарты жолды өткенде немесе көтерілулі күйден жабылғанда үзіледі.

Шыны люк сәл ашылады.

Ашық күйден жарақаттан қорғау функциясысыз жабу

Сырттан қауіп төнгенде келесі әрекетті орындаңыз:

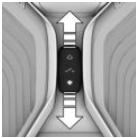

1. Ауыстырып қосқышты іске қосылу нүктесінен асырып алдыға жылжытыңыз да ұстап тұрыңыз.

Шыны люк шектеулі жарақаттан қорғау функциясымен жабылады. Егер түсетін күш белгілі бір мәннен асса, жабылу процесі үзіледі.

2. Ауыстырып қосқышты іске қосылу нүктесінен асырып алдыға жылжытыңыз да жарақаттан қорғау функция өшірулі болғанда шыны люк жабылғанша ұстап тұрыңыз. Қозғалыс траекториясында кедергілердің болмауын қадағалаңыз.

Көтерілулі күйден жарақаттан қорғау функциясысыз жабу

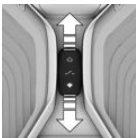

Сырттан қауіп төнгенде ауыстырып қосқышты алдыға іске қосылу нүктесінен асырып жылжытыңыз да ұстап тұрыңыз.

Шыны люк жарақаттан қорғау функциясысыз жабылады.

Тоқ үзілгеннен кейінгі инициализация

Жалпы ережелер

Ашылу немесе жабылу кезінде тоқ үзілгеннен кейін шыны люктің жұмысы шектеулі болады.

Жүйе инициализациясыкелесі жағдайларда орындалуы мүмкін.

- ▷ Автокөлік көлденең тұр.
- ▷ Қозғалысқа әзірлік қосулы.
- ▷ Сыртқы ауа температурасы 5 °С жоғары.

Инициализациялағанда шыны люк жарақаттан қорғау функциясысыз жабылады.

Қозғалыс траекториясында кедергілер болмауын қадағалаңыз.

Жүйені инициализациялау

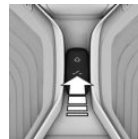

Ауыстырып қосқышты жоғары басып, инициализация аяқталғанша ұстап тұрыңыз:

Инициализация 15 секунд ішінде басталады да шыны люк пен жылжыма панель толығымен жабылғанда аяқталады.

Реттеу

Автокөліктің жабдықтыалуы

Бұл тарауда модельдік қатарда ұсынылатын сериялық, экспорттық және арнайы жабдықтың барлық нұсқалары сипатталған. Сондықтан таңдалған қосымша жабдыққа немесе экспорттық нұсқаға байланысты автокөлікте жоқ жабдық та сипатталады. Бұл қауіпсіздік үшін маңызды функциялар мен жүйелерге қатысты болуы мүмкін. Тиісті функциялар мен жүйелерді пайдаланғанда қолданыстағы заңдар мен қағидаларды сақтаңыз.

Орындыққа дұрыс отыру

Жүргенде бұлшықеттер күштенбес әрі шаршамас үшін жолаушыларға орындықтың дұрыс күйін таңдау маңызды.

Апат жағдайында орындықта дұрыс отыру маңызды. Келесі тараулардағы нұсқауларды сақтаңыз:

- ▷ Орындықтар, [82-бетті](#) қар..
- ▷ Қауіпсіздік белдіктері, [86-бетті](#) қар..
- ▷ Бас тірегіштер, [88-бетті](#) қар..
- ▷ Қауіпсіздік жастықтары, [157-бетті](#) қар.

Орындықтар

Қауіпсіздік техникасы қағидалары

⚠ ЕСКЕРТУ
Қозғалыс кезінде орындықты реттегенде орындық жылжып кетуі мүмкін. Бұл жағдайда автокөлікті басқара алмай қалуыңыз мүмкін. Апат қаупі бар. Жүргізуші жағындағы орындықты тоқтап тұрғанда ғана реттеңіз.

⚠ ЕСКЕРТУ
Орындық арқалығын артқа тым қатты шалқайтқанда қауіпсіздік белдігінің қорғағыш функциясы әрі қамтамасыз етілмейді. Апат жағдайында қауіпсіздік белдігінің астына тайып кету қаупі бар. Бұл жағдайда жарақаттануыңыз немесе өміріңізге қауіп төнуі мүмкін. Орындықты қозғалысты бастамай тұрып реттеп алыңыз. Орындық арқалығын барынша тік лі жақын жарық ауыстырып қосқыштың / гертпеніз. ◀

⚠ ЕСКЕРТУ
Орындық жылжып кеткенде қысылып қалу қаупі бар. Жарақаттануыңыз немесе мүлікке зақым келуі мүмкін. Реттер алдында орындықтың жылжу аймағының бос болуын қадағалаңыз. ◀

Ішінара электрлі реттелетін орындықтар

Шолу

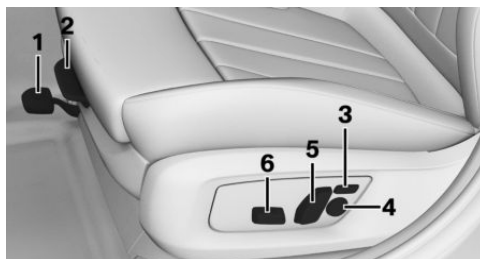

- 1 Орындық ұзына бойы реттеу
- 2 Тізеасты тірек
- 3 Арқалықтың ені
- 4 Бел тірегі

- 5 Орындық арқалығының еңістігі
- 6 Орындықтың биіктігі, көлбеулену бұрышы

Орындық ұзына бойы реттеу



Иінтіректі көтеріп, орындықты қажетті бағытқа ауыстырыңыз.

Иінтіректі жіберген соң, орындықты алға-артқа жеңіл тартқылап, дұрыс бекітілгенін тексеріңіз.

Тізе тірек

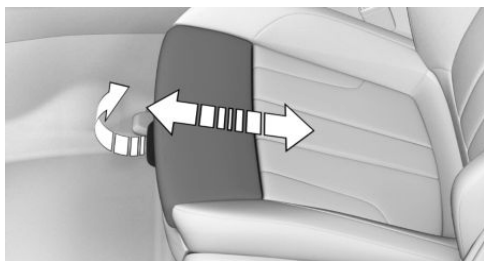

Орындықтың алдыңғы жағынан иінтіректен тартып, тізе тіректі алға немесе артқа жылжытыңыз.

Орындық арқалығының еңістігі

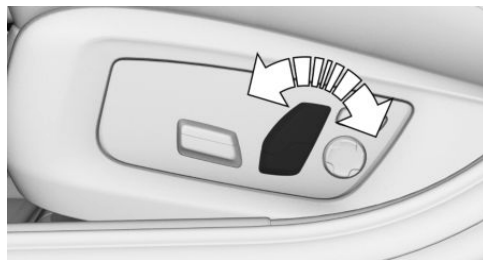

Иінтіректі алға немесе артқа жылжытыңыз.

Биіктігі бойынша реттеу

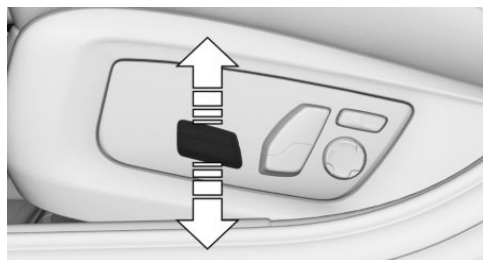

Ауыстырып қосқышты жоғары не төмен басыңыз.

Орындықты көлбеулету

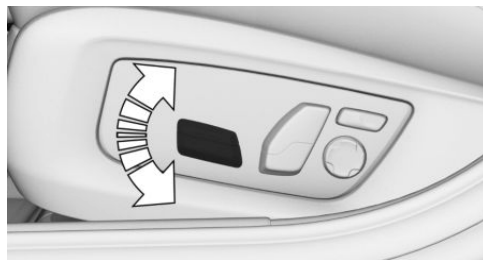

Ауыстырып қосқышты жоғары не төмен басыңыз.

Электрлі реттелетін орындық

Жалпы ережелер

Жүргізуші орындығын орнату ағымдағы жүргізуші профилі үшін сақталады. Қашықтан басқару пультінен автокөлік құлпын ашқанда, егер бұл функция автоматты түрде пайда болса, 74-бетті қараңыз, іске қосылды.

Орындықтың ағымдағы орнын жад функциясы арқылы сақтауға болады, 93-бетті қараңыз.

Шолу

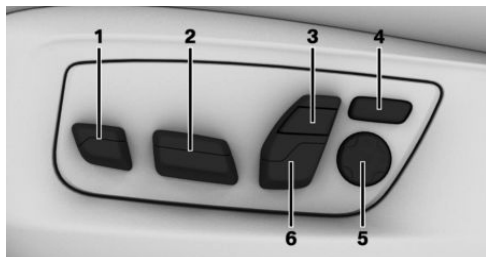

- 1 Тізеасты тіреуі
- 2 Орындықтың бойлық бағыты, биіктігі, көлбеулену бұрышы
- 3 Орындық арқалығының жоғарғы бөлігі
- 4 Арқалық ені
- 5 Бел тіреуі
- 1 Арқалықты көлбеулету, бас тірегіш

Тізеасты тіреуі

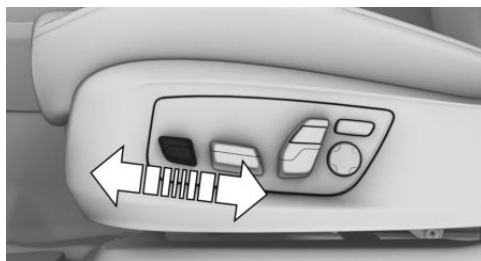

Ауыстырып қосқышты алдыға не артқа басыңыз.

Орындықты бойлық реттеу

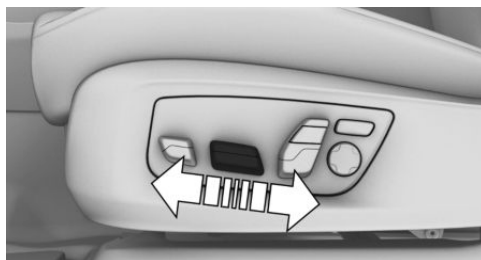

Ауыстырып қосқышты алдыға не артқа басыңыз.

Биіктігі бойынша реттеу

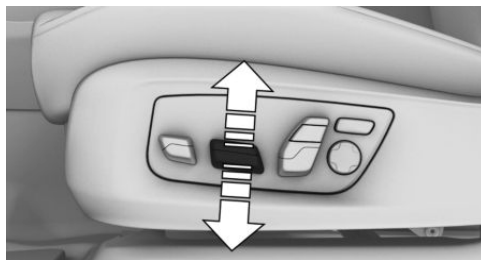

Ауыстырып қосқышты жоғары не төмен басыңыз.

Орындықты көлбеулету

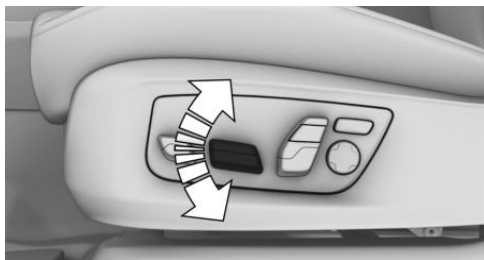

Ауыстырып қосқышты жоғары не төмен басыңыз.

Орындық арқалығының көлбеулігі

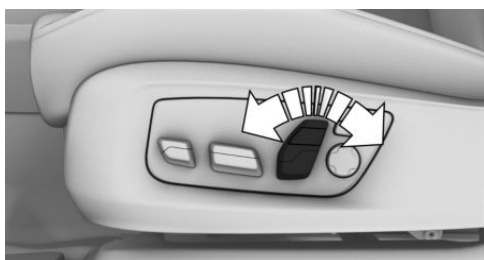

Ауыстырып қосқышты алдыға не артқа басыңыз.

Бел тіреуі

Әрекет принципі

Орындық арқалығының көлбеулігін бел бөлігін, белді ұстап тұру үшін өзгертуге болады. Дененің тік мүсінін ұстап отыру үшін орындықта жамбас пен омыртқа бөлігі ұсталып тұрады.

Реттеу



- ▷ Батырманы алдыға/артқа басыңыз: Көлбеулік көбейеді/азаяды.
- ▷ Батырманың жоғарғы/төменгі шетін басыңыз: Көлбеулік жоғары/төмен жылжиды:

Арқалық ені

Жалпы ережелер

Арқалық енін реттеу үшін орындық арқалығының қапталдық біліктерінің күйін өзгертуге болады.

Реттеу



- ▷ Батырманы алдыға басыңыз: Орындық арқалығының ені кішірейді.
- ▷ Батырманы артқа басыңыз: Орындық арқалығының ені үлкейеді.

Орындық арқалығының жоғарғы бөлігі

Әрекет принципі

Орындық арқалығының жоғарғы бөлігі отырушы арқасын иық деңгейінде ұстап тұрады. Дұрыс реттеу иық белдеуі бұлшықеттерінің күштенуін кетіреді.

Реттеу

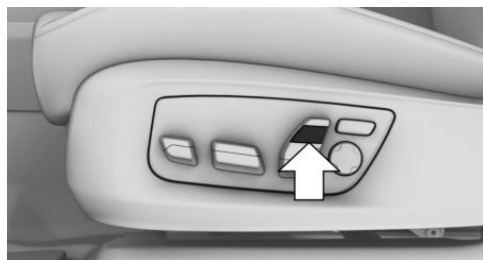

- ▷ Батырманы алдыға басыңыз: Орындық арқалығының жоғарғы бөлігі алдыға еңкейеді.
- ▷ Батырманы артқа басыңыз: Орындық арқалығының жоғарғы бөлігі артқа шалқаяды.

Қауіпсіздік белдіктері

Қауіпсіздік белдіктерінің және қауіпсіздік белдіктері құлыптарының саны

Жолаушылардың қауіпсіздігі үшін автокөлік төрт не бес қауіпсіздік белдігімен жабдыталған. Алайда олар дұрыс тағылған жағдайда ғана қауіпсіздікті қамтамасыз етеді.

Артқы орындыққа арналған қауіпсіздік белдіктерінің сыртқы құлыптарының екеуі де сол және оң жақта отыратын жолаушыларға қарастырылған.

Артқы орындықтағы қауіпсіздік белдігінің ішкі құлпы ортада отыратын жолаушыға қарастырылған.

Жалпы ережелер

Әр жүрерде автокөлікте отырған адамдар қауіпсіздік белдіктерін тағулары тиіс. Үрленбе қауіпсіздік жастықтары жалпы қорғану деңгейін арттыра отырып, белдіктерді тек қана толықтырады. Үрленбе қауіпсіздік жастықтары қауіпсіздік белдіктерін алмастырмайды.

Егер орындық дұрыс реттелген болса, белдіктің бекітілу нүктесі кез келген жастағы ересек адамдарға сәйкес келеді.

Қауіпсіздік техникасы қағидалары

 **ЕСКЕРТУ**
Егер бір белдікті бірден көп адам тағып алған болса, қауіпсіздік белдігінің қорғағыш функциясы істемей қалады. Жарақаттануыңыз не өміріңізге қауіп төнуі мүмкін. Бір қауіпсіздік белдігін бір адам ғана тағуы тиіс. Балаларды, тіпті омырау еметін балаларды тізеге отырғызып тасымалдауға тыйым салынады, бұл үшін арнайы қарастырылған ұстап тұратын белдіктерді қолдану және оларды тиісінше тағу қажет. ◀



ЕСКЕРТУ

Дұрыс тақпаған жағдайда қауіпсіздік белдіктерінің қорғау әрекеті шектелуі немесе қамтамасыз етілмеуі мүмкін. Дұрыс тағылмаған қауіпсіздік белдігі қосымша жарақатқа себеп болуы мүмкін, мысалы, апат кезінде немесе тежелгенде не бұрылғанда. Жарақаттануыңыз немесе өміріңізге қауіп төнуі мүмкін. Автокөліктің барлық жолаушыларының қауіпсіздік белдіктерін дұрыс тағуын қадағалаңыз. ◀



ЕСКЕРТУ

Келесі жағдайларда қауіпсіздік белдіктерінің қорғау әрекеті шектелуі немесе қамтамасыз етілмеуі:

- ▶ Қауіпсіздік белдіктері немесе қауіпсіздік белдіктерінің құлыптары зақымданған, ластанған немесе басқаша түрлендірілген.
- ▶ Қауіпсіздік белдігінің тартқышы немесе тарту механизмі мүрлендірілген.

Қауіпсіздік белдіктері апат кезінде аздап зақымдануы мүмкін. Жарақаттануыңыз немесе өміріңізге қауіп төнуі мүмкін. Қауіпсіздік белдіктерін, белдік құлыптарын, тартқышын, тарту және бекіту механизмдерін түрлендіруге тыйым салынады; оларды таза ұстаған жөн. Апаттан кейін қауіпсіздік белдіктері өндірушінің сервистік әріптесі, басқа сервистік әріптес немесе АТҚС қызметкерлері тарабынан тексерілуі тиіс. ◀

Қауіпсіздік белдіктерін дұрыс пайдалану

- ▶ Қауіпсіздік белдігінің таспасы денеге иықты және санның жоғарғы бөлігін қамти отырып, нығыз, бұралмай және жақсы тартылумен жатуы тиіс.
- ▶ Қауіпсіздік белдігінің таспасы белден төмен өтуі тиіс. Ол ішті қыспауы тиіс.

- ▶ Қауіпсіздік белдігінің өткір қырларға қажалуына немесе қатты қысылып қалуына жол бермеңіз; белдіктің астында морт сынғыш заттардың болмауын қадағалаңыз.
- ▶ Із қалдыратын киім кимеңіз.
- ▶ Белдікті бірте-бірте іштің жоғарғы бөлігінде тартып отырыңыз.

Қауіпсіздік белдігін тағу

1. Таққанда қауіпсіздік белдігін бекітпеден ақырын тартып шығарыңыз.
2. Белдік тілшесін құлыпқа салыңыз. Белдік құлпы сырт етіп бекітілуі тиіс.



Белдік тағулы тұрғанда орыннан қозғалған уақытта жүргізуші мен алдыңғы орындықта отырған адамның қауіпсіздік белдігі автоматты режимде бір рет тартылады.

Қауіпсіздік белдігін шешу

1. Қауіпсіздік белдігін қолыңызбен ұстаңыз.
2. Белдік құлпындағы қызыл батырманы басыңыз.
3. Қауіпсіздік белдігін тарту механизміне кіргізіңіз.

Жүргізуші мен алдыңғы жолаушының тағылмаған белдіктері туралы ескерту

Жалпы ережелер

Тағылмаған белдік туралы ескерту функциясы жүргізуші жағынан қауіпсіздік белдігі тағылмаған жағдайда белсенді етіледі.

Кейбір экспорттық орындалымдарда алдыңғы жолаушы белдігі тағылмаса немесе алдыңғы жолаушы орындығында ауыр заттар жатса, жылдамдық шамамен 10 км/с болғанда тағылмаған белдіктер туралы ескерту беріледі.

Индикация



ОАвтоматты диагностика жүйесінің хабарламасы бейнеленеді. Қауіпсіздік белдіктерінің жақсы тағылған ба екенін тексеріңіз

Артқы орындықтардың тағылмаған белдіктері туралы ескерту



Құрылғылар комбинациясындағы бақылау шамы қозғалтқыш іске қосылғаннан кейін жанып тұр.

- ▶ Жасыл: тиісті артқы орынықта қауіпсіздік белдігі тағылған.
- ▶ Қызыл: тиісті артқы орынықта қауіпсіздік белдігі тағылмаған.

Тағылмаған қауіпсіздік туралы ескерту қозғалыс кезінде артқы орындықтағы қауіпсіздік белдігі шешілген жағдайда да белсенді етіледі.

Қорғағыш функция

Қауіпті қозғалыс жағдайларында, мысалы толық тоқтағанша тежелгенде, алдыңғы қауіпсіздік белдіктері автоматты түрде алдын ала тартылады.

Егер апат орын алмаса, белдіктердің тартылуы қайтадан босайды.

Егер белдіктің тартылуы автоматты түрде босаса, тоқтап, белдік құлпындағы қызыл батырма көмегімен белдікті шешу керек. Қозғалысты жалғастыра алдында қауіпсіздік белдігін қайтадан тағыңыз.

Алдыңғы орындықтардың бас тірегіштері

Жалпы ережелер

Бас тірегіштің ағымдағы күйін жад функциясы көмегімен сақтауға болады, 93-бетті қар.

Қауіпсіздік техникасы қағидалары

⚠ ЕСКЕРТУ Бас тірегіштерді алып тастау немесе дұрыс реттемеу салдарынан қорғау әрекетінің болмауы бас пен мойын бөлігінде жарақат тудыруы мүмкін. Жарақаттану қауіп бар.

- ▷ Жүрер алдында адам отырған орындарда шешіп қойылған бас тірегіштерді қайта орнату қажет.
- ▷ Бас тірегіштерді бас тірегіштің ортасын көз деңгейінде шүйдені тіреп тұратындай етіп реттеу қажет.
- ▷ Арақашықтықты бас тірегіш шүйдеге барынша жақын болатындай етіп орнатыңыз. Қажет болғанда арақашықтықты орындық арқалығын еңкейту жолымен реттеңіз. ◀

⚠ ЕСКЕРТУ Бас тірегішті жылжытқанда дене

бөліктері қысылып қалуы мүмкін. Жарақаттану қауіп бар. Бас тірегішті жылжытқанда жылжу аймағының бос болуын қадағалаңыз. ◀

⚠ ЕСКЕРТУ Бас тірегіштегі заттар бас пен мойын бөлігінде қорғау функциясын төмендетеді. Жарақаттану қауіп бар.

- ▷ Орындықтар мен бас тірегіштерді қаптамаңыз.
- ▷ Тікелей бас тірегіштерге қандай да болмасын заттарды, мысалы, киімге арналған аспаларды іліп қоюға тыйым салынады.
- ▷ Бас тірегіште бекіту үшін қолдану үшін қауіпсіз деп ұсынылған аксессуарларды ғана пайдаланыңыз.
- ▷ Қозғалыс кезінде аксессуарларды, мысалы жастықтарды пайдалануға тыйым салынады. ◀

Белсенді бас тірегіш

Арттан соққы болғанда мұндай бас тірегіш автоматты түрде басқа тақалады.

Апаттан кейін немесе зақымданғанда белсенді бас тірегішті тексеріңіз де қажет болса ауыстырыңыз.

Биіктікті реттеу: қолмен реттелетін бас тірегіш

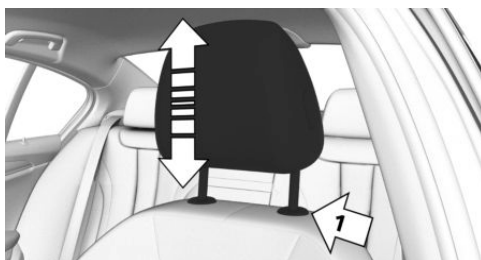

- ▷ Төмен: Батырманы басып, бас тірегішті артқа шалқайтыңыз.
- ▷ жоғары: бас тірегішті алдыға еңкейтеңіз.

Биіктікті реттеу: Электрлі реттелетін бас тірегіш

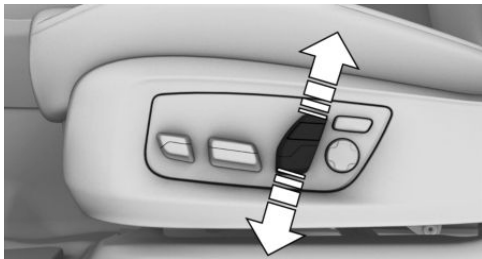

Ауыстырып-қосқышты жоғары немесе төмен басыңыз.

Арақашықтықты реттеу: қолмен реттелетін бас тірегіш



- ▷ Артқа: Батырманы басып, бас тірегішті артқа шалқайтыңыз.
- ▷ Алдыға: бас тірегішті алдыға еңкейтеңіз.

Арақашықтықты реттеу: Электржетекті бас тірегіш

Орындық арқалығының жоғарғы бөлігін реттегенде бас тірегіш автоматты түрде жылжиды.

Қапталдық біліктерді реттеу



Тынығу кезінде бас салбырап қалмас үшін қапталдық біліктерді алдыға бұраңыз.

Шешу

Бас тірегіштерді шешу мүмкін емес.

Артқы орындықтардың бас тірегіштер

Қауіпсіздік техникасы қағидалары

⚠ ЕСКЕРТУ Бас тірегіштерді алып тастау немесе дұрыс реттемеу салдарынан қорғау әрекетінің болмауы бас пен мойын бөлігінде жарақат тудыруы мүмкін. Жарақаттану қауіп бар.

- ▷ Жүрер алдында адам отырған орындарда шешіп қойылған бас тірегіштерді қайта орнату қажет.
- ▷ Бас тірегіштерді бас тірегіштің ортасы көз деңгейінде шүйдені тіреп тұратындай етіп реттеу қажет.
- ▷ Арақашықтықты бас тірегіш шүйдеге барынша жақын болатындай етіп орнатыңыз. Қажет болғанда арақашықтықты орындық арқалығын еңкейту жолымен реттеңіз. ◀

⚠ ЕСКЕРТУ Бас тірегішті жылжытқанда дене бөліктері қысылып қалуы мүмкін. Жарақаттану қаупі бар. Бас тірегішті жылжытқанда жылжу аймағының бос болуын қадағалаңыз .

**ЕСКЕРТУ**

Бас тірегіштегі заттар бас пен мойын бөлігінде қорғау функциясын төмендетеді. Жарақаттану қаупі бар.

- ▷ Орындықтар мен бас тірегіштерді қаптамаңыз.
- ▷ Тікелей бас тірегіштерге қандай да болмасын заттарды, мысалы, киімге арналған аспаларды іліп қоюға тыйым салынады.
- ▷ Бас тірегіште бекіту үшін қолдану үшін қауіпсіз деп ұсынылған аксессуарларды ғана пайдаланыңыз.
- ▷ Қозғалыс кезінде аксессуарларды, мысалы жастықтарды пайдалануға тыйым салынады. ◀

Ортаңғы бас тірегішті шалқайтыңыз

Арттың көрінуін жақсарту үшін ортаңғы бас тірегішті артқа шалқайтып қоюға болады.

Бас тірегішті ортаңғы орындық бос болған жағдайда ғана шалқайтыңыз.

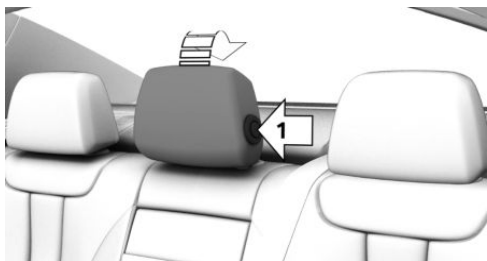

- ▷ Артқа: батырманы басып, 1-көрсеткі, бас тірегішті артқа шалқайтыңыз.
- ▷ Алдыға: бас тірегішті алдыға бекітілгенше еңкейтеңіз.

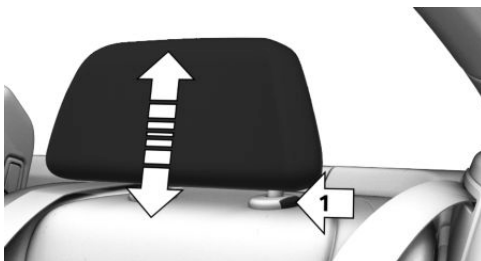
Биіктікті реттеу

Сыртқы бас тірегіштер биіктігі бойынша реттелуі мүмкін.

- ▷ Төмен: батырманы басып, 1-көрсеткі, бас тірегішті түсіріңіз.
- ▷ Жоғары: бас тірегішті жоғары көтеріңіз.

Шешу

Сыртқы бас тірегіштерін алып тастауға болады. Тиісті орындықтар бос болмаған жағдайда ғана бас тірегішті бөлшектеңіз.

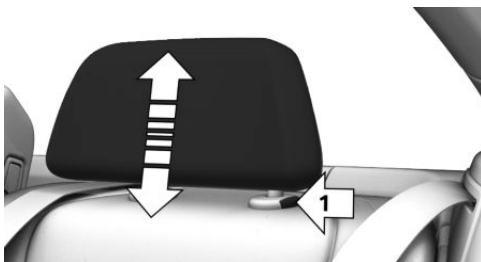

1. Артқы орындықтың тиісті арқасын бүктеңіз, [276-бетті](#)
2. Бас тіреуішті тіреуге дейін жоғары жылжытыңыз.
3. 1 көрсеткі пернесін басыңыз және бас тірегішті толық тартыңыз.

Айналар**Сырттағы артқы көрініс айналары****Жалпы ережелер**

Айна баптауы жүргізушінің ағымдағы пайдаланылатын бейіні үшін сақталады.

Автокөлікті қашықтан басқару пульты көмегімен бұғаттан шығарғанда сақталған күй автоматты түрде шақырылады, егер бұл функция, 74-бетті қар.. белсенді болса.

Сыртқы айнаның ағымдағы күйін жад функциясы көмегімен сақтауға болады, 93-бетті қар.

Қауіпсіздік техникасы жөніндегі нұсқау



ЕСКЕРТУ

Айнадағы шағылысатын объектілер іс жүзінде, ойлағандағыдан жақын болады. Автокөліктің артындағы келесі жол қозғалысы қатысушыларына дейінгі арақашықтық дұрыс бағаланбауы мүмкін, мысалы басқа жолаққа ауысқанда. Аварияға ұшырау қаупі бар. Автокөліктің артындағы келесі жол қозғалысы қатысушыларына дейінгі арақашықтықты бағалау үшін ықпалдан қараңыз. ◀

Шолу

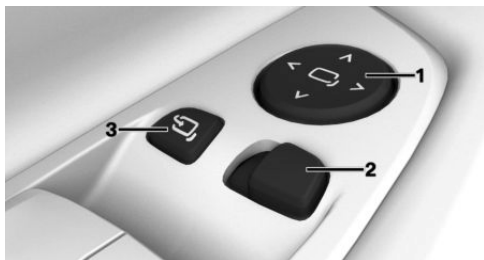

- 1 Реттеу
- 2 Айнаны таңдау, тұраққа арналған күйге автоматты орнату.
- 3 Жинау және жазу

Электрлі реттеу



Батырманы басыңыз,

Таңдалған айна батырма қозғалысына ұқсас жылжиды.

Айнаны таңдау



Басқа айнаға ауысу: Ауыстырып қосқышты жылжытыңыз.

Ақаулар

Айна электр жабдығы ақаулы болғанда оның күйін шеттерін басып реттеңіз.

Жинау және жазу



НҮСҚАУ

Автокөліктің ені себепті ол жуғыш қондырғыдазақымдануы мүмкін. Мүліктің зақымдану қаупі бар. Жуар алдында айналарды қолмен немесе батырма көмегімен жинаңыз. ◀



Батырманы басыңыз,

Шамамен 20 км/с дейін жылдамдықта айналарды жинауға болады.

Айналарды жинауды және жазуды келесі жағдайларда жүзеге асырған жөн:

- ▷ Жуғыш қондырғыларда.
- ▷ Тар көшелерде.

Жиналған айналар шамамен 40 км/с жылдамдықта автоматты түрде жазылады.

Автоматты жылыту

Қозғалысқа әзірлік қосұлы болғанда қос сыртқы айнаны жылыту автоматты түрде жүргізіледі.

Автоматты қараңғыланумен

Жүргізуші жағындағы сырттағы артқы көрініс айнасында автоматты қараңғылану функциясы бар. Басқаруды ішкі айнадағы фотоэлементтер жүзеге асырады, 92-бетті қар..

Жинақталымына байланысты алдыңғы жолаушы жағындағы сырттағы артқы көрініс айнасында да автоматты қараңғылану функциясы бар

Тұраққа арналған күйге автоматты орнату, сырттағы артқы көрініс айналары

Әрекет принципі

Артқы жүріс берілісі қосұлы тұрғанда алдыңғы жолаушы жағындағы сырттағы айна әйнегі еңкейеді. Осылайша, мысалы, қамтарар кезде тас жиегінің немесе төменде орналасқан басқа кедергілердің көрінуі жақсарайды.

Іске қосу

1.  Ауыстырып қосқыш көмегімен жүргізуші жағындағы сыртқы айнаны таңдаңыз.
2. Селектор иінтірегін R күйіне орнатыңыз.

Тіркемемен қозғалғанда тұрақ күйіне автоматты орнату функциясы өшірулі.

Деактивация

Ауыстырып қосқыш көмегімен алдыңғы жолаушы жағындағы сыртқы айнаны таңдаңыз.

Ішкі айна

Жалпы ережелер

Іштегі сыртқы көрініс айнасы автоматты түрде қараңғыланады.

Басқару үшін фотоэлементтер бар:

- ▷ Айна әйнегінде.
- ▷ Айнаның сыртқы жағында.

Шолу

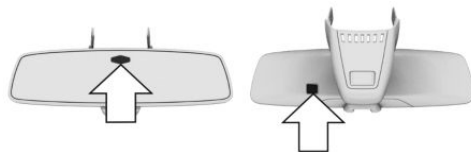

Жұмыс істеу үшін қажетті жағдайлар

- ▷ Фотоэлементтер таза болуы тиіс.
- ▷ Ішкі айна мен маңдай терезе арасындағы кеңістікті жаппаңыз.

Рөлдік дөңгелек

Қауіпсіздік техникасы жөніндегі нұсқау



ЕСКЕРТУ

Қозғалыс кезінде рөлдік дөңгелекті реттеу рөлдік дөңгелектің аяқасты қозғалысына әкелуі мүмкін. Нәтижесінде көлікті басқара алмай қалуыңыз мүмкін. Аварияға ұшырау қаупі бар. Рөлдік дөңгелекті реттеуге автокөлік тоқтап тұрғанда ғана рұқсат етіледі. ◀

Қол режимінің беріліс қорабы: рөлдік дөңгелектің электрондық блокираторы



ЕСКЕРТУ

Рөлдік дөңгелекті бұғатталғанда, автокөлікті басқару мүмкін емес. Апат қаупі бар. Көлік қозғалысы алдында дайын болу функциясын қосыңыз. ◀

Жүргізуші есігі ашылған кезде рөл автоматты түрде бұғатталады.

Бұғаттан ашу үшін жұмысқа дайындық функциясын қосу керек.

Рөлдік дөңгелекті қолмен реттеу

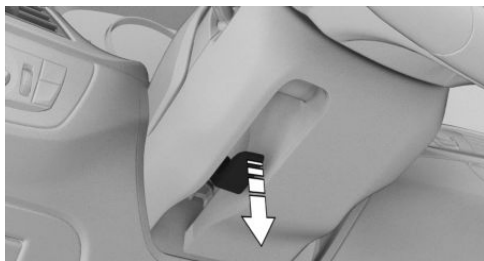

1. Иіктіректі төмен тартыңыз.
2. Рөлдік дөңгелекті ұзына бойғы бағытта және орындықтың биіктігі бойынша реттеңіз.
3. Қайта қосқышты кері бұрыңыз.

Рөлдік дөңгелекті электрлік реттеу

Жалпы ережелер

Рөлдік дөңгелектің реттеуі жүргізушінің ағымдағы пайдаланылатын бейіні үшін сақталады. Қозғалысқа әзірлік функциясы қосулы болғанда, егер тиісті функция қосулы болса, күй автоматты түрде сұралады, 74-бетті қар.

Рөлдік дөңгелектің ағымдағы күйін жад функциясының көмегімен сақтауға болады, 93-бетті қар.

Реттеу

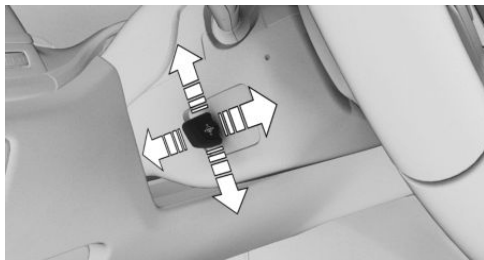

Ауыстырып қосқыш көмегімен рөлдік дөңгелекті бойлық бағытта және орындық күйінің биіктігі бойынша реттеңіз.

Отырғандағы және түскендегі көмек функциясы

Отыру мен түсуді жеңілдету үшін рөлдік дөңгелек тірелгенше жоғары уақытша жылжиды.

Рөлдік дөңгелекті жылыту

Шолу



Рөлдік дөңгелекті жылыту

Қосу/өшіру



Батырманы басыңыз, Рөлдік дөңгелекті жылыту қосулы болғандабатырмадағы жарықдиод жанып тұрады.

Егер қозғалыс аралық тоқтаудан кейін шамамен 15 минут жалғасса, рөлдік дөңгелекті жылыту автоматты түрде іске қосылады.

Жад функциясы

Әрекет принципі

Жад функциясы көмегімен келесі баптауларды сақтауға және қажет болса, сұратуға болады:

- ▷ Орындық күйі.
- ▷ Сыртқы айна күйі.
- ▷ Рөлдік дөңгелек күйі.
- ▷ Виртуалдық дисплей биіктігі.

Жалпы ережелер

Бір жүргізуші бейіні үшін, 70-бетті қар., екі жад ұяшығын әртүрлі баптаулармен топтыруға болады.

Келесі баптаулар сақталмайды:

- ▷ Арқалықтар ені.
- ▷ Бел тіреуі.
- ▷ Аяқ тіреуі.

Қауіпсіздік техникасы қағидалары



ЕСКЕРТУ

Қозғалыс кезінде жад функциясын пайдаланғанда орындық немесе рөлдік дөңгелек күтпеген жерден қозғалып кетуі мүмкін. Нәтижесінде автокөлікті басқара алмай қалуыңыз мүмкін. Аварияға ұшырау қаупі бар. Жад функциясын тоқтат тұрғанда ғана шақыруға рұқсат етіледі. ◀



ЕСКЕРТУ

Орындықты жылжытқанда қысылып қалу қаупі бар. Жарақаттануыңыз немесе мүлкікті зақымдап алуыңыз мүмкін. Реттер алдында орындықтың жылжу аймағы бос болуын қадағалаңыз. ◀

Шолу



Жад функциясының батырмалары алдыңғы есіктерде орналасқан.

Сақтау

1. Орындық күйін реттеңіз.

1. **SET** батырмасын басыңыз. Батырмадағы жазу жанып тұр.
2. Жазу жанып тұрғанда керек батырманы 1 немесе 2 басыңыз. Сигнал беріледі.

Қалпына келтіру

Сақталған күй автоматты түрде шақырылады. Керек батырманы 1 немесе 2 басыңыз.

Орындықты реттеу ажыратқышын басқанда немесе жад функциясы батырмасын қайта басқанда процес үзіледі.

Қозғалыс кезінде жүргізуші жағындағы орындық күйін реттеу қысқа уақыттан кейін үзіледі.

Массаж функциясы

Әрекет принципі

Массаж функциясы бағдарламаға байланысты босаңсуды қамтамасыз етеді және бұлшықеттер қанайналымын жақсартып, шаршауды басады.

Жалпы ережелер

Массаждың сегіз түрлі бағдарламасын таңдауға болады:

- ▷ Жамбасты жандандыру.
- ▷ Дененің жоғарғы бөлігін жандандыру.
- ▷ Бүкіл денені жандандыру.
- ▷ Арқаға массаж жасау.
- ▷ Иықтарға массаж жасау.
- ▷ Бел бөлігіне массаж жасау.
- ▷ Дененің жоғарғы бөлігін жаттықтыру.
- ▷ Бүкіл денені жаттықтыру.

Шолу



Массаж функциясы

Қосу



Батырманы әр басқан сайын қарқындылық бір сатыға жоғарылайды .

Ең жоғары қарқындылықта үш жарықдиод жанып тұрады.

Өшіру



Батырманы жарықдиодтар сөнгенше басулы ұстап тұрыңыз.

Массаж бағдарламасын орнату

IDrive арқылы:

1. „Менің автокөлігім“
2. „Автокөлік баптаулары“
3. „Орындықтар ыңғайлығы“
4. Керек орындықты таңдаңыз.
5. „Орындықтардың массаж функциясы“
1. Керек баптауды таңдаңыз.

Орындықты жылыту

Шолу

Алдыңғы



Орындықты жылыту

Артқы



Орындықты жылыту

Қосу



Батырманы әр басқан сайын келесі температуралық режим қосылады.

Максималды қарқындылықта кондиционер дисплейінде үш жолақ бейнеленеді.

Егер қозғалыс аралық тоқтаудан кейін шамамен 15 минут бойы жалғасса, орындықтар мен шантақ таянғыштарды жылыту автоматты түрде қосылады және соңғы бапталған температураны пайдаланады.

Егер ECOPRO жүйесі белсенді етілген болса, 294-бетті қар., жылыту қуаты төмендетіледі.

Өшіру



Батырманы кондиционер дисплейінде жолақ индикаторы сөнгенше басып, ұстап тұрыңыз.

Орындықтардың жылытылуын бөлістіруді реттеу

Жастық пен орындық арқалығының қызу дәрежесін реттеуге болады.

IDrive арқылы:

1. „Менің автокөлігім“
2. „Автокөлік баптаулары“
3. „Климаттық қолайлылық“
4. „Орындықтар мен шынтақ таян. жылыту“
5. Керек орындықты таңдаңыз.
6. Орындықтың жылытылуын бөлістіруді орнату үшін контроллерді еңкейтіп, басыңыз.

Орындықтарды белсенді желдету

Әрекет принципі

Кіріктірілген желдеткіштер орындық жастықтары мен арқалықтарын жылытады және салқындатады.

Желдеткіш салқындату үшін пайдаланылады, мысалы, қызып кеткен автокөлік салонын немесе жоғары температурада ұзақ салқындату үшін.

Шолу



Орындықтарды белсенді желдету

Қосу



Батырманы әр басқан сайын келесі желдету режимі қосылады.

Максималды қарқындылықта кондиционер дисплейінде үш жолақ бейнеленеді.

Қысқа уақыттан кейін деңгей автоматты түрде төмендейді.

Өшіру



Батырманы кондиционер дисплейінде жолақ индикаторы сөнгенше басып, ұстап тұрыңыз.

Жеке қосу

Әрекет принципі

Кейбір қыздыру және салқындату функциялары сыртқы температураға байланысты автоматты түрде іске қосылуы мүмкін.

Жалпы ережелер

IDrive көмегімен функциялар автоматты түрде іске қосылатын сыртқы температура мәнін орнатуға болады.

Жиынтыққа байланысты келесі функцияларды автоматты түрде іске қосуға болады:

- ▷ Орындықты жылыту.
- ▷ Рөлдік дөңгелекті жылыту.
- ▷ Орындықты желдету.

Жұмыс үшін қажетті жағдайлар

- ▷ Қауіпсіздік белдігі тиісті жерде тағылған.
- ▷ Сыртқы ауаның температурасы қозғалысқа дайындық қосылғаннан кейін бірінші 2 минутта сыртқы ауаның бапталған температурасынан асып түседі немесе төмен түседі.

Қосу/өшіру

iDrive арқылы:

1. „Менің автокөлігім“
2. „Автокөлікті баптау“
3. „Климаттық жайлылық“
4. Мәзір тармағын таңдау:
 - ▷ „Рөлді жылыту“
 - ▷ „Орындықты жылыту“
 - ▷ „Орындық пен рөлді жылыту“
 - ▷ „Орындықтарды кондиционерлеу“
 - ▷ „Орындықты кондиц. Және рөлді жылыту“
5. Қажетті орындықты таңдаңыз.
6. Қажетті функцияның мәзір тармағын таңдаңыз.
7. Функциясы белсендірілуі тиіс сыртқы температура мәнін орнатыңыз.
8. Қажет болса, қажетті қадамды таңдаңыз.

Балаларды қауіпсіз тасымалдау

Автокөліктің жабдықталуы

Бұл тарауда модельдік қатарда ұсынылатын сериялық, экспорттық және арнайы жабдықтың барлық нұсқалары сипатталған. Сондықтан таңдалған қосымша жабдыққа немесе экспорттық нұсқаға байланысты автокөлікте жоқ жабдық та сипатталады. Бұл қауіпсіздік үшін маңызды функциялар мен жүйелерге қатысты болуы мүмкін. Тиісті функциялар мен жүйелерді пайдаланғанда қолданыстағы заңдар мен қағидаларды сақтаңыз.

Балаларды тасымалдау үшін дұрыс орынды таңдау

Қауіпсіздік техникасы жөніндегі нұсқау



ЕСКЕРТУ

Қараусыз қалдырылған балалар немесе жануарлар автокөлікті қозғалтып жіберіп, өздеріне не басқа қозғалыс қатысушыларына қауіп төндіруі мүмкін, мысалы, келесі әрекеттердің нәтижесінде:

- ▷ Қозғалтқышты іске қосу/тоқтату батырмасын басу.
- ▷ Тұрақ тежегішін түсіру.
- ▷ Есіктер мен терезелерді ашып-жабу.
- ▷ Селектор иінтірегін N күйіне қою.
- ▷ Автокөлік жабдығын басқару.

Апат немесе жарақаттану қаупі бар. Балаларды немесе жануарларды автокөлікте қараусыз қалдырмаңыз. Автокөліктен шығып кетерде қашықтан басқару пультын өзіңізбен ала кетіңіз және автокөлікті бекітіп тастаңыз. ◀

Балалар әрдайым артқы орындықта отыруы тиіс

Жалпы ережелер

Жол статистикасы артқы орындықтың балаларға едәуір қауіпсіз екенін көрсетіп отыр.

12 жасқа дейінгі немесе бойы 150 см аласа балаларды тек артқы орындықтарда балалардың жасы, салмағы мен бойына қарастырылған сәйкес келетін ұстап тұратын жүйелерде тасымалдаңыз. 12 жастан асқан балалар жасы, салмағы немесе бойы себепті ұстап тұратын қауіпсіздік жүйесі пайдаланылмайтын болса, қауіпсіздік белдіктерін тағып алулары тиіс.

Қауіпсіздік техникасы жөніндегі нұсқау



ЕСКЕРТУ

Бойы 150 см аласа балалар сәйкес келетін ұстап тұратын қауіпсіздік жүйелері болмағанда қауіпсіздік белдіктерін дұрыс тақпауы мүмкін. Дұрыс тақпағанда қауіпсіздік белдіктерінің қорғау әрекеті шектелуі немесе қамтамасыз етілмеуі мүмкін. Дұрыс тағылмаған қауіпсіздік белдігі қосымша жарақатқа себеп болуы мүмкін, мысалы, апат кезінде немесе тежелгенде не бұрылғанда. Жарақаттануыңыз немесе өміріңізге қауіп төнуі мүмкін. Бойы 150 см аласа балаларды балалар креслосына отырғызыңыз. ◀

Алдыңғы жолаушы орындығындағы бала

Жалпы ережелер

Алдыңғы жолаушы орындығында балаларға арналған ұстап тұратын қауіпсіздік жүйесін пайдаланғанда алдыңғы жолаушы жағындағы беткейлік және бүйірлік ҮҚЖ өшірілгенін қадағалаңыз. Алдыңғы жолаушының қауіпсіздік жастығын өшіруді алдыңғы жолаушының ҮҚЖ ажыратқышы құлпы көмегімен ғана орындауға болады, **159-бетті қар..**

Сәйкес келетін орындықтар

Егер балаларға арналған ұстап тұратын қауіпсіздік жүйелері ECE-R 16 стандартына сәйкес қауіпсіздік белдігі көмегімен бекітілген болса,

Қауіпсіздік техникасы жөніндегі нұсқау



ЕСКЕРТУ

Белсенді етілген алдыңғы жолаушының қауіпсіздік жастықтары іске қосылғанда балаларға арналған ұстап тұратын қауіпсіздік жүйесіндегі баланы жарақаттауы мүмкін. Жарақаттану қаупі бар. Алдыңғы жолаушының қауіпсіздік жастықтарының ажыратылғанына және PASSENGER AIR BAG OFF бақылау шамы жанып тұрғанына көз жеткізіңіз. ◀

тиісті орындықтарда балаларға арналған ұстап тұратын қауіпсіздік жүйелерін пайдалану мүмкіндігі туралы ақпарат:

Тобы	Баланың салмағы	Болжалды жасы	Алдыңғы жолаушы орындығы, қауіпсіздік жастығы ҚОС.	Алдыңғы жолаушы орындығы, қауіпсіздік жастығы ӨШ. — а)	Артқы орындықтар , сыртқы	Артқы орындық, ортадағы
0	10 кг дейін	9 айға дейін	X	U, L	U, L	X
0+	13 кг дейін	18 айға дейін	X	U, L	U, L	X
I	9–18 кг	4 жасқа дейін	X	U, L	U, L	X
II	15–25 кг	7 жасқа дейін	X	U	U, L	X

Тобы	Баланың салмағы	Шамаланған жасы	Алдыңғы жолаушы орындығы, қауіпсіздік жастығы ҚОС.	Алдыңғы жолаушы орындығы, қауіпсіздік жастығы ӨШ. — а)	Артқы орындықтар , сыртқы	Артқы орындық, ортадағы
III	22–36 кг	С 7 лет	X	U	U, L	U

U: Осы жас тобында пайдалануға рұқсат етілген Әмбебап санатының балаларға арналған ұстап тұратын қауіпсіздік жүйелеріне сәйкес келеді.

L: Егер автокөлік немесе орындық балалардың ұстап тұратын қауіпсіздік жүйелерін өндірушінің автокөлік түрлерінің тізімінде көрсетілмеген болса, Жартылай әмбебап санатының балалардың ұстап тұратын қауіпсіздік жүйелеріне сәйкес келеді.

X: Осы салмақ тобында пайдалануға рұқсат етілген Әмбебап санатының балаларға арналған ұстап тұратын қауіпсіздік жүйелеріне сәйкес келмейді.

а) Алдыңғы жолаушының орындығының бойлық реттеуін түзетіңіз және, қажет болса, орындықты белдіктің денені жақсы ұстауын қамтамасыз ету үшін ең жоғарғы күйге орнатыңыз.

Балаларға арналған ұстап тұратын қауіпсіздік жүйелерін орнату

Жалпы ережелер

Өндірушінің сервистік әріптесінде, басқа сервистік әріптесте немесе АТҚС-да кез келген жас тобы мен салмақ санатындағы балаларға арналған қауіпсіздік жүйелерін сатып алуға болады.

Балалардың ұстап тұратын қауіпсіздік жүйелерін таңдағанда, орнатқанда және пайдаланғанда балалардың ұстап тұратын жүйелерін өндірушінің нұсқауларын, пайдалану жөніндегі нұсқаулықтарын және қауіпсіздік техникасы жөніндегі талаптарын сақтаңыз.

Қауіпсіздік техникасы қағидалары



ЕСКЕРТУ

Апат салдарынан зақымданған немесе жүктеме түсетін балаларға арналған ұстап тұратын қауіпсіздік жүйелері мен олардың бекіту жүйелерін пайдаланғанда қорғау функциясы

шектелуі немесе қамтамасыз етілмеуі мүмкін. Мысалы, бала, мәселен апат жағдайында немесе тежелгенде не айналып өткенде ұстап тұратын қауіпсіздік жүйесінде дұрыс тиісінше бекітілмеуі мүмкін. Жарақаттануыңыз немесе өміріңізге қауіп төнуі мүмкін. Апат салдарынан зақымданған немесе жүктеме түсетін балаларға арналған ұстап тұратын қауіпсіздік жүйелері мен олардың бекіту жүйелерін өндірушінің сервистік әріптесінде, басқа сервистік әріптесте немесе АТҚС-да тексерілуі немесе ауыстырылуы тиіс. ◀



ЕСКЕРТУ

Орындықты дұрыс реттемегенде немесе бала орындығын дұрыс орнатпағанда балаларға арналған ұстап тұратын қауіпсіздік жүйесінің тұрақтылығы шектелуі немесе болмауы мүмкін. Жарақаттануыңыз немесе өміріңізге қауіп төнуі мүмкін. Балаларға арналған ұстап тұратын қауіпсіздік жүйесінің орындық арқалығына нық жатуын қадағалаңыз. Бұл үшін барлық орындықтардың арқалықтарының көлбеулігін тиісінше реттеңіз және орындықтарды реттеңіз

Орындықтар мен олардың арқалықтарының дұрыс бекітілуін қадағалаңыз. Егер мүмкін болса, бас тірегіштердің биіктігін реттеңіз немесе оларды шешіп тастаңыз. ◀

Алдыңғы жолаушы орындығында

Үрленбе қауіпсіздік жастықтарын ағыту

⚠ ЕСКЕРТУ
Белсенді етілген алдыңғы жолаушының қауіпсіздік жастықтары іске қосылғанда балаларға арнаған ұстап тұратын қауіпсіздік жүйесіндегі баланы жарақаттауы мүмкін. Жарақаттану қаупі бар. Алдыңғы жолаушының қауіпсіздік жастықтарының ажыратылғанына және PASSENGER AIRBAG OFF бақылау шамы жанып тұрғанына көз жеткізіңіз. ◀

Алдыңғы жолаушы орындығында балаларға арналған ұстап тұратын қауіпсіздік жүйесін пайдаланғанда алдыңғы жолаушы жағындағы беткейлік және бүйірлік ҮҚЖ өшірілгенін қадағалаңыз. Алдыңғы жолаушының қауіпсіздік жастығын өшіруді алдыңғы жолаушының ҮҚЖ ажыратқышы құлпы көмегімен ғана орындауға болады, [159-бетті](#) қар.

Артқа бағытталған балалардың ұстап тұратын жүйелері

⚠ ҚАУІП
Белсенді етілген алдыңғы жолаушының қауіпсіздік жастықтары іске қосылғанда бала өміріне қауіпті болуы мүмкін. Жарақат орын алуы немесе өмірге қауіп төнуі мүмкін. Алдыңғы жолаушының қауіпсіздік жастықтарының ағытылғанына және PASSENGER AIRBAG OFF бақылау шамының жанып тұрғанына көз жеткізіңіз. ◀



Алдыңғы жолаушы жағындағы күнқағардағы нұсқауды қараңыз.

Орындыққа бетімен қаратылған балалардың ұстап тұратын қауіпсіздік жүйесін беткейлік үрленбе қауіпсіздік жастығы белсенді етілген орындықта пайдалануға тыйым салынады: бұл өлімге немесе балалардың ауыр жарақаттануына әкелуі мүмкін.

Орындық күйі мен биіктігі

Әмбебап балалар ұстап тұратын жүйесін орнатар алдында алдыңғы жолаушы орындығын ең артқы күйге ауыстырып (мүмкіндігінше), орта биіктікте орнатыңыз. Орындықтың осы күйі мен биіктігінің арқасында белдіктің еркін жүрісі және апат жағдайына қорғаныш қамтамасыз етіледі.

Егер қауіпсіздік белдігінің жоғарғы бекіту нүктесі бала орындығы белдігі бағыттағышының алдында болса, алдыңғы жолаушы орындығын белдіктің оңтайлы күйіне қол жеткізілгенше алдыға абайлап жылжытыңыз.

Арқалық ені

Арқалық ені реттелетін болса: алдыңғы жолаушы орындығына балаларға арналған ұстап тұратын жүйені орнатар алдында арқалық ені бойынша ашыңыз. Осыдан соң арқалық енін өзгертпеңіз және жатталатын күйді қалпына келтірмеңіз.

ISOFIX бала орындығын бекіту

Жалпы ережелер

ISOFIX балалардың ұстап тұратын қауіпсіздік жүйелерін таңдағанда, орнатқанда және пайдаланғанда балалардың ұстап тұратын жүйелерін өндірушінің нұсқауларын, пайдалану жөніндегі нұсқаулықтарын және қауіпсіздік техникасы жөніндегі талаптарын сақтаңыз.

ISOFIX жүйесінің төменгі бекітпелері

Қауіпсіздік техникасы жөніндегі нұсқау



ЕСКЕРТУ

ISOFIX балалардың ұстап тұратын қауіп-сіздік жүйелерін дұрыс бекітпегенде ISOFIX балалардың ұстап тұратын қауіпсіздік жүйелерінің қорғау функциясы шектелуі мүмкін. Жарақаттануыңыз немесе өміріңізге қауіп төнуі ықтимал. Төменгі бекітпелерінің дұрыс бекітілуін және ISOFIX балалардың ұстап тұратын қауіпсіздік жүйелерінің автокөлік орындығы арқалығына нық жатуын қадағалаңыз. ◀

Күйі



ISOFIX төменгі бекітпелерін орнату орны тиісті символмен белгіленген.



ISOFIX

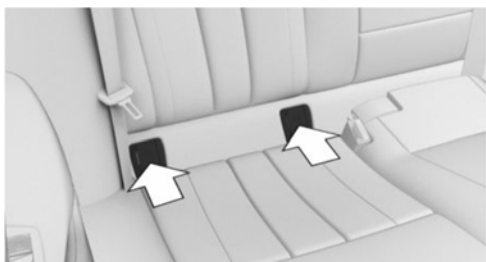

Бекітпелерге қол жеткізу үшін құлыпты ашыңыз.

ISOFIX балаларға арналған ұстап тұратын қауіпсіздік жүйелерін орнатар алдында

Бала орындығын бекітетін жерден қауіпсіздік белдігін шығарыңыз.

ISOFIX балаларға арналған ұстап тұратын қауіпсіздік жүйелерін орнату

1. Балаларға арналған ұстап тұратын қауіпсіздік жүйелерін орнатыңыз, өндіруші нұсқауларын қар..
2. ISOFIX жүйесінің екі бекітпесінің тиісінше сырт етіп бекітілуін қадағалаң.

ISOFIX жоғарғы белдігіне арналған бекітпелер

Қауіпсіздік техникасы қағидалары



НҰСҚАУ

Балаларға арналған ұстап тұратын қауіпсіздік жүйелерінің жоғарғы бекіткіш белдіктерінің бекіту нүктелері осы бекіткіш белдіктерге ғана қарастырылған. Басқа заттарды бекіткенде бекіту нүктелері зақымдануы ықтимал. Мүліктің зақымдану қаупі бар. Балаларға арналған ұстап тұратын қауіпсіздік жүйелерін жоғарғы бекіткіш белдіктерге ғана бекітіңіз. ◀



ЕСКЕРТУ

Балаларға арналған ұстап тұратын қауіпсіздік жүйелерін жоғарғы бекіткіш белдігін дұрыс пайдаланбағанда қорғау функциясы төмендеуі мүмкін. Жарақаттану қаупі бар. Жоғарғы бекіткіш белдіктің өткір қырларға қажалмауын және жоғарғы бекіту нүктесіне қатысты бұралып қалмауын қадағалаңыз. ◀

Бекіту нүктелері



Символ жоғарғы бекіткіш белдікке арналған бекіту нүктесін білдіреді.



Жинақталымға байланысты ISOFIX балалардың ұстап тұратын қауіпсіздік жүйесінің жоғарғы бекіткіш белдігін бекіту үшін екі немесе үш бекіту нүктесі қарастырылған.

Бекіткіш белдік күйі

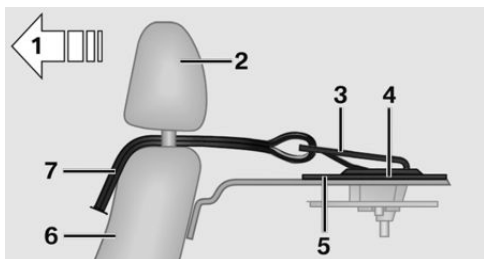

- 1 Қозғалыс бағыты
- 2 Бас тірегіш

ISOFIX сәйкес келетін балаларға арналған ұстап тұратын қауіпсіздік жүйелері

Төменде көрсетілген ISOFIX балаларға арналған ұстап тұратын қауіпсіздік жүйелерін соған арналған орындықтарда пайдалануға рұқсат

- 1 Жоғарғы бекіткіш белдік карабині
- 2 Бекіту нүктесі
- 3 Артқы сөре
- 4 Орындық арқалығы
- 3 Жоғарғы бекіткіш белдік

Жоғарғы бекіткіш белдікті бекіту нүктесіне бекіту

1. Сусындарға арналған ұстағыш қақпағын ашыңыз.
2. Бас тірегішті жоғары тартыңыз.
3. Жоғарғы бекіткіш белдікті бас тірегіш кронштейндері арасынан өткізіңіз.
4. Бекіткіш белдік карабинін бекіту нүктесіне ілдіріңіз.
5. Сақтандыру белдігін төмен қатты тартыңыз.
6. Қажет болса, бас тірегішті төмен орнатып, бекітіңіз.

етіледі. Тиісті өлшемділік кластары мен санаттары балалардың авто-креслоларында кестешеді әріптермен немесе ISO сипаттамасымен көрсетілген.

Тобы Бала салма жасы Ғы шамамен			Класс/санаты	Алдыңғы жолаушы орындығы, қауіпсіздік жастығы ҚОС	Алдыңғы орындықтар	Артқы орындық	Артқы жолаушы орындығы,
------------------------------------	--	--	--------------	---	--------------------	---------------	-------------------------

Жылжымалы балалар арба-төсегі			F-ISO/L1	X	X	X	
			G-ISO/L2	X	X	X	
0	10кг дейін	Шамамен 9ай	E-ISO/R1	X	X	IL	
0+	13кг дейін	Шамамен 18ай	E-ISO/R1	X	X	IL	
			D -ISO/R2	X	X	IL	
			C - ISO/R3	X	X	IL	
I	9-18 кг	Шамамен 4 жасқа дейін	D - ISO/R2	X	X	IL	
			C - ISO/R3	X	X	IL	
			B - ISO/F2	X	X	IL, IUF	
			B1 - ISO/F2X	X	X	IL, IUF	
			A - ISO/F3	X	X	IL, IUF	

а) Артқы орындықтарда балалар орындығын пайдаланғанда қажет болса, алдыңғы орындықтың бойлық реттеуін түзетіңіз және артқы орындық бас тірегішін реттеңіз немесе шешіңіз.

б) ISOFIX балалар автокреслосының бекітпесімен жабдықталғанда ғана.

IL:Егер автокөлік немесе орындық балалардың ұстап тұратын қауіпсіздік жүйелерін өндірушінің автокөлік түрлерінің тізімінде көрсетілмеген болса, Жартылай әмбебап санатының ISOFIX балаларға арналған ұстап тұратын қауіпсіздік жүйелеріне сәйкес келеді.

IUF:осы салмақ санатында пайдалануға рұқсат етілген Әмбебап санатының бетімен алдыға қаратылған ISOFIX балаларға арналған ұстап тұратын қауіпсіздік жүйелеріне сәйкес келеді.

X:орындықта ISOFIXжүйесі үшін бекіту нүктелері жоқ немесе ол үшін қолдануға рұқсат етілмеген.

i-Size балаларды қауіпсіз ұстау жүйесі

Жалпы ережелер

i-Size — бұл балаларды қауіпсіз ұстау жүйесін пайдалануға жіберуге арналған жаңа стандарт.



Егер мұндай белгіше автокөлікте болса, автокөліктің I-Size стандартына сәйкес рұқсаты бар.

Бұл белгіше жүйенің төменгі бекітпелерін орнату орнын білдіреді.



Таңба жоғарғы бекіту белдігіне арналған бекіту нүктесін білдіреді.

i-Size келетін орындық

Егер балаларды ұстап тұратын қауіпсіздік жүйелері I-Size орындықтарына жарамды болса немесе ECE-R 129 стандартына сәйкес i-Size стандартына сәйкес келсе, тиісті орындықтарда балаларды ұстап тұратын қауіпсіздік жүйелерін пайдалану мүмкіндігі туралы ақпарат

Тобы Алдыңғы Алдыңғы Артқы Артқы
 жолаушы жолаушы орындық, орындық
 орындығы, орындығы сыртқы ортаңғы
 қауіпсіздік қауіпсіздік 2-қатардағы орындық 2-қатардағы орындық

ҚОС. ӨШ.

i-Size X X i-U X

i-U: орындық i-Size балаларды ұстап тұратын қауіпсіздік жүйелерін орнату үшін жарамды, артқа және алға жылжытылады.

X: орындық i-Size балаларды ұстап тұратын қауіпсіздік жүйелерін орнату үшін жарамсыз.

Ұсынылатын балалар орындықтары

Өндірушінің сервистік әріптесінде, басқа сервистік әріптесте немесе АТҚС-да кез келген жас тобындағы және салмақ санатындағы балаларға арналған қауіпсіздік жүйелерін сатып алуға болады.

Өндіруші келесі балаларға арналған ұстап тұратын қауіпсіздік жүйелерін ұсынады:

- ▷ BMWBabySeat,0+ тобы
- ▷ BMWJuniorSeat,1 тобы
- ▷ BMW Junior Seat, 2/3 тобы
- ▷ ISOFIX Base
- ▷ Römer KidFix XP

Салонның артқы бөлігіндегі есіктер мен терезелерді бұғаттау

Жалпы ережелер

Белгілі бір жағдайларда артқы есіктер мен терезелерді бұғаттап тастауға болады, мысалы балаларды тасығанда.

Есіктер



Артқы есіктердегі сақтандырғыш интiрекшелердi жоғары көтеріңіз.

Енді тиісті есікті сыртынан ғана ашуға болады.

Салонның артқы бөлігінің қорғағыш ажыратқышы



Жүргізуші есігіндегі батырманы басыңыз.

Түрлі функциялар бұғатталады әрі оларды салонның артқы бөлігінде басқару мүмкін болмай қалады. Қорғағыш ажыратқыш, 78-бетті қар.

Жүргізу

Автокөліктің жабдықталуы

Бұл тарауда модельдік қатарда ұсынылатын сериялық, экспорттық және арнайы жабдықтың барлық нұсқалары сипатталған. Сондықтан таңдалған қосымша жабдыққа немесе экспорттық нұсқаға байланысты автокөлікте жоқ жабдық та сипатталады. Бұл қауіпсіздік үшін маңызды функциялар мен жүйелерге қатысты болуы мүмкін. Тиісті функциялар мен жүйелерді пайдаланғанда қолданыстағы заңдар мен қағидаларды сақтаңыз.

Қозғалтқышты іске қосу/тоқтату батырмасы

Әрекет принципі



Қозғалтқышты іске қосу/тоқтату батырмасын басқанда Қозғалысқа әзірлік қосылады немесе өшіріледі, 17-бетті қар..

Егер қозғалтқышты іске қосу/тоқтату батырмасын басқанда тежегіш басқысы басулы тұрса, Қозғалысқа әзірлік режимі іске қосылады.

Қозғалтқышты іске қосу/тоқтату батырмасын қайта басқанда Қозғалысқа әзірлік қайта өшеді де Жұмысқа әзірлік белсенді етіледі, 17-бетті қар..

Қозғалысқа әзірлік

Қауіпсіздік техникасы қағидалары



ҚАУІП

Газ шығаратын түтік бітеліп қалғанда немесе желдету жеткіліксіз болғанда денсаулыққа зиянды пайдаланылған газдар автокөлік ішіне кіріп кетуі мүмкін.

Пайдаланылған газдарда түссіз және иіссіз зиянды заттар бар. Жабық орынжайларда пайдаланылған газдар автокөліктің сыртында жиналуы мүмкін. Өмірге қауіп бар. Газ шығаратын түтікті бос ұстаңыз және жеткілікті желдету қамтамасыз етіңіз. ◀



ЕСКЕРТУ

Қозғалып кетуден сақтандырылмаған автокөлік орнынан қозғалып, жүріп кетуі мүмкін. Аварияға ұшырау қаупі бар. Автокөліктен шығарда оны қозғалып кетуден сақтандырыңыз.

Автокөліктің жүріп кетпейтініне көз жеткізу үшін келесіні орындаңыз:

- ▷ Тұрақ тежегішін тартыңыз.
- ▷ Өрде немесе еңісте қамтарғанда алдыңғы дөңгелектерді жаяужол шетіне қарай бұрып қойыңыз.
- ▷ Өрде немесе еңісте қамтарғанда автокөлікті қозғалып кетуден қосымша сақтандырыңыз, мысалы, сырғып кетуге қарсы тіреу көмегімен. ◀



НҰСҚАУ

Іске қосу әрекеттерін қайталағанда немесе жиі іске қосқанда отын өртенбейді немесе жеткіліксіз өртенеді. Катализатор қызып кетуі мүмкін. Мүліктің зақымдану қаупі бар. Жиі іске қосудан сақтаныңыз. ◀

Қозғалысқа әзірлікті қосу

Стептроник жүйесі бар беріліс қорабы

1. Тежегіш басқысын басыңыз.
2. Қозғалысты іске қосу/тоқтату батырмасын басыңыз.

Стартер қозғалтқыш іске қосылғанша қысқа уақыт бойы автоматты түрде жұмыс істейді.

Құрылғылар комбинациясындағы көптеген бақылау және сигналдық шамдар әртүрлі аралықпен жанады.

Қол режимінің беріліс қорабы

1. Тежегіш басқысын басыңыз.
2. Ілініс басқысын басыңыз және бейтарап күйге қойыңыз.
3. Қозғалтқышты іске қосу/тоқтату батырмасын басыңыз.

Стартер қозғалтқыш іске қосылғанша қысқа уақыт бойы автоматты түрде жұмыс істейді.

Құрылғылар комбинациясындағы көптеген бақылау және сигналдық шамдар әртүрлі аралықпен жанады.

Дизель отыны

Қозғалтқыш суық болғанда және температура 0 °С-дан төмен болғанда автоматты қыздыру себепті іске қосылу процесі сәл баялауы мүмкін.

Автоматты диагностика жүйесінің хабарламасы бейнеленеді.

Құрылғылар комбинациясындағы көрсетім

Қозғалысқа әзірлік қосулы болғанда айналу жиілігінің бергіші қозғалтқыш иінді білігінің ағымдағы айналу жиілігін көрсетеді.

Қозғалысқа әзірлікті өшіру

Стептроник жүйесі бар беріліс қорабы

1. Тоқтаған соң Р күйін қосыңыз.
2. Қозғалтқышты іске қосу/тоқтату батырмасын басыңыз.
Қозғалтқыш өшеді.
3. Тұрақ тежегішін тартыңыз.

Қол режимінің беріліс қорабы

1. Тоқтағаннан кейін қозғалтқышты іске қосу/тоқтату батырмасын басыңыз.
Қозғалтқыш қосылады.
2. Артқы жүрістің бірінші берілісін немесе берілісін қосыңыз.
3. Тұрақ тежегішін тартыңыз.

Автоматты жуу жолына кірер алдында

Автоматты жуу жолына кірер алдында автоматты жуғыш қондырғыларда немесе автоматты жуу жолдарында жуу туралы ақпаратпен танысыңыз, 365-бетті қар.

Автоматты іске қосу/тоқтату функциясы

Әрекет принципі

Қозғалтқышты автоматты іске қосу/тоқтату функциясы отынды үнемдеуге көмектеседі. Жүйе қозғалтқышты тоқтатады, мысалы кептелісте не бағдаршамда тоқтап тұрғанда. Қозғалысқа әзірлік белсенді етіледі. Орыннан қозғалу үшін қайтадан автоматты түрде қозғалтқыш іске қосылады.

Жалпы ережелер

Қозғалтқышты іске қосу/тоқтату батырмасымен қозғалтқышты әр іске қосқаннан кейін қозғалтқышты автоматты іске қосу/тоқтату

функциясы жұмысқа әзір болады. Функция шамамен 5 км/с жылдамдықта белсенді етіледі.

Таңдалған қозғалыс режиміне байланысты, 126-бетті қар., жүйе автоматты түрде қосылады немесе өшеді.

Қозғалтқышты тоқтату

Жұмыс істеу үшін қажетті жағдайлар

Стептроник жүйесі бар беріліс қорабы

Қозғалтқыш тоқтаған уақытта келесі жағдайларда автоматты түрде өшеді:

- ▶ Селектор иінтірегі D күйінде болғанда.
- ▶ Автокөлік қозғалыссыз тұрғанда тежегіш басқысы басулы тұр немесе автокөлік автоматты ұстап тұру функциясының көмегімен ұсталып тұр.
- ▶ Жүргізушінің қауіпсіздік белдігі тағулы немесе жүргізуші есігі жабық.

Қол режимінің беріліс қорабы

Тоқтату кезінде қозғалтқыш мынадай жағдайларда автоматты түрде ажыратылады:

- ▶ Бейтарап беріліс қосылған және ілініс басқысы аман емес.
- ▶ Жүргізушінің қауіпсіздік белдігін тағу немесе жүргізушінің есігі жабық.

Стептроник жүйесі бар беріліс қорабы: Қозғалтқышты қолмен тоқтату

Егер автокөлік тоқтаған кезде қозғалтқыштың автоматты тоқтауы орын алмаса, қозғалтқышты қолмен тоқтатуға болады:

- ▶ Ағымдағы күйден тежегіш басқысын жылдам басыңыз.
- ▶ Селектор иінтірегін Р күйіне орнатыңыз.

Егер функцияға арналған талаптар орындалған болса, қозғалтқыш тоқтайды.

Қозғалтқыш өшірулі тұрғандағы кондиционер жұмысы

Қозғалтқыш өшірулі тұрғанда автоматты кондиционердің ауа беру көлемі азаяды.

Құрылғылар комбинациясындағы индикация

Жалпы ережелер



Тахометрдегі индикация қозғалтқышты автоматты іске қосу/тоқтату функциясының қозғалтқышты автоматты іске қосуға әзір екені туралы сигнал береді.



Индикация қозғалтқышты автоматты тоқтатуға қажетті талаптардың орындалғаны туралы сигнал береді.

Өшірілген қозғалтқышқа арналған жалпы уақыт

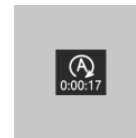

ECO PRO қозғалыс режимі: тиісті жинақталымда қозғалтқышты автоматты тоқтату кезінде қозғалтқыштың автоматты іске қосу/тоқтату функциясы көмегімен

тоқтатылған жалпы уақыты бейнеленеді.

Жанармай құйғаннан кейін жалпы уақыт автоматты түрде ысырылады.

Жүйе жұмысының физикалық шекаралары

Қозғалтқыш келесі жағдайларда автоматты түрде тоқтатылмайды:

- ▶ Тік еңісте.
- ▶ Тежегіш басқысы жеткілікті қатты басылмаған.
- ▶ Сыртқы ауа температурасы жоғары және автоматты кондиционер жұмысы.

- ▷ Салондағы температура керек мәнге дейін әлі жоғарыламаған немесе төмендемеген.
- ▷ Әйнектердің терлеп кету қаупі болғанда.
- ▷ Қозғалтқыш немесе басқа бөліктері жұмыс температурасына дейін қызбаған.
- ▷ Қозғалтқышты салқындату қажет.
- ▷ Басқарылатын дөңгелектердің қатты бұрылуы немесе бұрылыс процесі.
- ▷ Аккумуляторлық батарея заряды әбден таусылған.
- ▷ Өрде.
- ▷ Капот ашық.
- ▷ Тұраққа қойғандағы көмек жүйесі белсенді етілген.
- ▷ Қозғалыстың старт-стоп режимі.
- ▷ Селектор иінтірегі N немесе R күйінде.
- ▷ Артқа жүріспен жүргеннен кейін.
- ▷ Этанол мөлшері көп отынды пайдалану.

Қозғалтқышты іске қосу

Жұмыс істеу үшін қажетті жағдайлар

Стептроник жүйесі бар беріліс қорабы

Орыннан қозғалу үшін қозғалтқыш келесі жағдайларда автоматты түрде іске қосылады:

- ▷ Тежегіш басқысын жібергенде.
- ▷ Автоматты ұстап тұру функциясы қосулы болғанда: акселератор басқысын басыңыз.

Қол режимінің беріліс қорабы

Орыннан қозғалу үшін қозғалтқыш мынадай жағдайларда автоматты түрде іске қосылады:

- ▷ Ілініс басқысын басу арқылы.

Қозғалыс басы

Қозғалтқышты іске қосқаннан кейін, әдетте, жылдамдықты үдету.

Қорғану функциясы

Қозғалтқыш келесі жағдайлардың бірінде автоматты тоқтатылғаннан кейін өздігінен іске қосылмайды:

- ▷ Жүргізушінің қауіпсіздік белдігі тағылмаған және жүргізуші есігі ашық.
- ▷ Капот ашық.

Кейбір бақылау шамдары өртүрлі уақыт аралықтарында жанады.

Қозғалтқыш қозғалтқышты іске қосу/тоқтату батырмасының көмегімен ғана іске қосылады.

Жүйе жұмысының физикалық шекаралары

Тіпті егер де автокөлік орнынан қозғалмаса да, өшірулі қозғалтқыш келесі жағдайларда автоматты түрде іске қосылады:

- ▷ Салондағы ауа салқындату функциясы қосулы болғанда қатты қысса.
- ▷ Салондағы ауа жылыту функциясы қосулы болғанда қатты салқындайды.
- ▷ Әйнектердің терлеп кету қаупі барда.
- ▷ Жүргізуші рөл көмегімен басқаруды жүзеге асырса.
- ▷ Селектор иінтірегінің күйін D-данN-ғанемесе R-ға ауыстырғанда.
- ▷ Селектор иінтірегінің күйін P-данN-ға, D-ғанемесе R-ға ауыстырғанда.
- ▷ Аккумулятор батареясының заряд әбден таусылған.
- ▷ Май деңгейін өлшегіш іске қосылғанда.

Автоматты іске қосудың/тоқтатудың зияткерлік функциясы

Жинақталымына және экспорттық нұсқасына байланысты автокөлікте жолдағы жағдайды тануға арналған өртүрлі бергіштері болады.

Бұл ретте автоматты іске қосудың/тоқтатудың зияткерлік функциясы түрлі жол жағдаяттарына бейімделе және қажет болса, алдын алу әрекеттерін орындай алады.

Мысалыкелесі жағдайларда:

- ▷ Тоқтау ұзақтығы өте қысқа болатын жағдай анықталған болса, қозғалтқыш автоматты түрде тоқтайды. Жағдайға байланысты басқару дисплейінде хабарлама бейнеленеді.
- ▷ Егер қозғалысты дереу бастау қажет жағдай анықталатын болса, тоқтатылған қозғалтқыш өздігінен іске қосылады.

Жүйені қолмен қосу/өшіру

Әрекет принципі

Қозғалтқыш автоматты түрде өшірілмейді.

Қозғалтқышты автоматты тоқтату жүйесі іске қосылғанда ол іске қосылады.

Батырма көмегімен



Батырманы басу.

Селектор иінтірегі немесе қозғалыс динамикасын реттеу жүйесінің ауыстырып қосқышы көмегімен

Қозғалтқышты автоматты іске қосу/тоқтату функциясы селектор иінтірегі M/S күйінде.

Қозғалыс динамикасын реттеу жүйесінің қосқышы

Автоматты іске қосу/тоқтату функциясы белсенді емес және SPORT қозғалысы режимінде.

Индикация

- ▷ Жарықдиод жанып тұр: қозғалтқышты автоматты іске қосу/тоқтату жүйесі өшірулі.
- ▷ Жарықдиод сөнеді: қозғалтқышты автоматты іске қосу/тоқтату жүйесі қосулы.

Қозғалтқыш автоматты түрде өшірілген кезде автокөлікті тоқтату

Жалпы ережелер

Қозғалтқыш автоматты түрде тоқтағанда ол толық өшірілуі мүмкін, мысалы одан шығу үшін.

Стептроник жүйесі бар беріліс қорабы

1. Қозғалтқышты іске қосу/тоқтату батырмасын басыңыз.
 - ▷ Қозғалысқа әзірлік өшеді.
 - ▷ Жұмысқа әзірлік қосылады.
 - ▷ Селектор иінтірегінің P күйі автоматты түрде қосылады.
2. Тұрақ тежегішін тартыңыз

Қол режимінің беріліс қорабы

1. Қозғалтқышты іске қосу/тоқтату батырманы басыңыз.

- ▶ Қозғалысқа дайындық өшіріледі.
 - ▶ Жұмысқа дайындық қосылады.
2. Артқы жүрістің бірінші берілісін немесе берілісін қосыңыз.
 3. Тұрақ тежегішін тартыңыз.

Автоматты деактивация

Жалпы ережелер

Белгілі бір жағдайларда қозғалтқышты автоматты іске қосу/тоқтату жүйесі қауіпсіздікті қамтамасыз ету мақсатында автоматты түрде өшеді, мысалы жүргізуші болмағанда.

Ақаулар

Қозғалтқышты автоматты іске қосу/тоқтату жүйесі қозғалтқышты автоматты түрде өшірмейтін болып қалды. Автоматты диагностика жүйесінің хабарламасы бейнеленеді.

Қозғалысты жалғастыруға болады. Жүйені өндірушінің сервистік әріптесі, басқа сервистік әріптес немесе АТҚС қызметкерлеріне тексеруге беріңіз.

Тұрақ тежегіші

Әрекет принципі

Тұрақ тежегіші тоқтап тұрған автокөлікті сырғып кетуден ұстап тұру үшін пайдаланылады.

Қауіпсіздік техникасы қағидалары

 **ЕСКЕРТУ**
Қозғалып кетуден сақтандырылмаған автокөлік орнынан өздігінен жүріп кетуі мүмкін. Апат орын алуы ықтимал. Автокөліктен шығар алдында оның жүріп кетпеуін қамтамасыз етіңіз.

Автокөліктің жүріп кетпейтініне көз жеткізу үшін келесіні орындаңыз:

- ▶ Тұрақ тежегішін тартыңыз.

- ▶ Өрде немесе еңісте қамтарғанда алдыңғы дөңгелектерді жаяужол шетіне қарай бұрып қойыңыз.
- ▶ Өрде немесе еңісте қамтарғанда автокөлікті қозғалып кетуден қосымша сақтандырыңыз, мысалы, сырғып кетуге қарсы тіреу көмегімен. ◀



ЕСКЕРТУ

Қараусыз қалдырылған балалар немесе жануарлар автокөлікті қозғалтып жіберіп, өздеріне не басқа қозғалыс қатысушыларына қауіп төндіруі мүмкін, мысалы, келесі әрекеттердің нәтижесінде:

- ▶ Қозғалтқышты іске қосу/тоқтату батырмасын басу.
- ▶ Тұрақ тежегішін түсіру.
- ▶ Есіктер мен терезелерді ашып-жабу.
- ▶ Селектор иінтірегін N күйіне қою.
- ▶ Автокөлік жабдығын басқару.

Существует опасность аварии или травмирования. Не оставляйте детей или животных в автомобиле без присмотра. При выходе из автомобиля забирайте с собой пульт дистанционного управления и запирайте автомобиль. ◀

Шолу



Тұрақ тежегіші

Орнату

Автокөлік тұрақта тұрған кезде



Ауыстырып қосқышты тартыңыз. Жарықдиод жанады.



Құрылғылар комбинациясындағы бақылау шамы қызыл болып жанып тұр. Тұрақ тежегіші орнатылған.

Қозғалыс уақыты

Қозғалыс кезінде ендіріме авариялық тежелу функциясын орындайды:

Ауыстырып қосқышты тартып, ұстап тұрыңыз. Автокөлік ауыстырып қосқыш басулы тұрғанда түсетін күшпен тежеледі.



Құрылғылар комбинациясындағы бақылау шамы қызыл болып жанып тұр, дыбыстық сигнал беріледі де стоп-сигналдар жанады.

Автоматты диагностика жүйесінің хабарламасы бейнеленеді.

Егер тежелу шамамен 3 км/с жылдамдыққа орындалса, тұрақ тежегіші өшпейді.

Тежегіштен шешу

Қолмен шешу

1. Включена Готовность к движению.
2.  Стептроник жүйесі бар беріліс қорабы: тежегіш басқышын басқан кезде немесе Р интiрегiнiң таңдалған жағдайында ауыстырып-қосқышты басыңыз.

 Қол режимінің беріліс қорабы: тежегішті басқан кезде құсбелгіні басыңыз.

Жарық диодтары мен бақылау шамдары өшеді.

Тұрақ тежегіші шығарылды.

Тежегіштен автоматты түрде шешу

Орыннан қозғалғанда тұрақ тежегішінен автоматты шешу орындалады.

Жарықдиодтар мен бақылау шамдары сенеді.

Автоматты ұстап тұру

Әрекет принципі

Жүйе тежегішті қоса және жібере отырып, қолдау көрсетеді, мысалы қозғалыстың старт-стоп режимінде.

Автокөлік автоматты түрде қозғалыссыз күйде ұсталып тұрады.

Өрлерде орыннан қозғалғанда артқа сырғып кетуге жол бермейді.

Жалпы ережелер

Тұрақ тежегіші келесі жағдайларда автоматты түрде қосылады:

- ▶ Қозғалысқа әзірлік өшеді.
- ▶ Тыныштық күйінде жүргізуші есігі ашылады.
- ▶ Жүру кезінде тұрақ тежегішімен толық тоқтағанша тежелу орындалған.

Индикация



Бақылау шамының түсі жасылдан қызылға өзгереді.

Қауіпсіздік техникасы қағидалары



ЕСКЕРТУ

Қозғалып кетуден сақтандырылмаған автокөлік орнынан өздігінен жүріп кетуі мүмкін. Апат орын алуы ықтимал. Автокөліктен шығар алдында оның жүріп кетпеуін қамтамасыз етіңіз.

Автокөліктің жүріп кетпейтініне көз жеткізу үшін келесіні орындаңыз:

- ▶ Тұрақ тежегішін тартыңыз.

- Өрде немесе еңісте қамтарғанда алдыңғы дөңгелектерді жаяу жол шетіне қарай бұрып қойыңыз.
- Өрде немесе еңісте қамтарғанда автокөлікті қозғалып кетуден қосымша сақтандырыңыз, мысалы, сырғып кетуге қарсы тіреу көмегімен. ◀

**ЕСКЕРТУ**

Қараусыз қалдырылған балалар немесе

жануарлар автокөлікті қозғалтып жіберіп, өздеріне не басқа қозғалыс қатысушыларына қауіп төндіруі мүмкін, мысалы, келесі әрекеттердің нәтижесінде:

- Қозғалтқышты іске қосу/тоқтату батырмасын басу.
- Тұрақ тежегішін түсіру.
- Есіктер мен терезелерді ашып-жабу.
- Селектор иінтірегін N күйіне қою.
- Автокөлік жабдығын басқару.

Апат немесе жарақаттану қаупі бар. Балаларды немесе жануарларды автокөлікте қараусыз қалдырмаңыз. Автокөліктен шығып кетерде қашықтан басқару пультын өзіңізбен ала кетіңіз және автокөлікті бекітіп тастаңыз. ◀

**НҰСҚАУ**

Автокөлік тоқтап тұрған уақытта автоматты ұстап тұру тұрақ тежегішін қосады да автокөліктің автоматты жуу жолдарының инерциясымен қозғалуына кедергі келтіреді. Мүліктің зақымдану қаупі бар. Автоматты жуу жолына кірер алдында автоматты ұстап тұруды өшіріп қойыңыз. ◀

Шолу

Автоматты ұстап тұру

Автоматты ұстап тұру функциясының Жұмысқа әзірлігін белсенді ету

1. Қозғалысқа әзірлік қосылған.
2.  батырмасын басыңыз. Жарықдиод жанып тұр.



Бақылау шамы жасыл болып жанып

Автоматты ұстап тұру функциясы жұмысқа әзір.

Автокөлікті қайтадан іске қосқанда соңғы таңдалған баптау сақталады.

Автоматты ұстап тұру функциясы автокөлікті ұстап тұрады

Қозғалысқа әзірлік қосылған және жүргізуші есігі жабық.

Тежегіш басқысын басқаннан кейін, мысалы бағдаршамда тоқтағанда, автокөлік инерция бойынша қозғалудан автоматты түрде тежеліп тұрады.



Бақылау шамы жасыл болып жанып тұр.

Қозғалысты бастау

Қозғалысты бастау үшін акселератор басқысын басыңыз.

Тежегіш автоматты түрде жіберіледі де бақылау шамы сөнеді.

Тұрақ тежегішін автоматты бөлсенді ету

Егер автокөлік автоматты ұстап тұру функциясымен тоқтатылған, Қозғалысқа әзірлік өшірілген немесе жүргізуші автокөліктен шығып кеткен болса, тұрақ тежегіші автоматты түрде орнатылады.

 Бақылау шамының түсі жасылдан қызылға өзгереді.

Егер автокөлік инерция бойымен қозғалғанда Қозғалысқа әзірлік өшірілген болса, тұрақ тежегіші автоматты түрде орнатылмайды. Бұл ретте автоматты ұстап тұру өшеді.

Жұмысқа әзірлікті өшіру

 Батырманы басыңыз, СД сөнеді.

 Бақылау шамы сөнеді.

Автоматты ұстап тұру өшірілді.

Егер автокөлік автоматты ұстап тұру көмегімен ұсталып тұрса, өшіргенде қосымша тежегіш басқысын басыңыз.

Ақаулар

Тұрақ тежегіші істен шыққанда немесе ақаулы болғанда:

Автокөліктен шыққан соң автокөлікті сырғып кетуден сақтандырыңыз.

Тоқ үзілгеннен кейін

Тоқ үзілгеннен кейін тұрақ тежегішінің жұмысқа қабілеттілігін қалпына келтіру үшін:

1. Жұмысқа әзірлікті қосыңыз.
2.  Тежегіш басқысы басулы тұрғанда немесе селектор иінтірегі Р күйіне орнатылып қойғанда ауыстырып қосқышты тартыңыз да оны басыңыз.

Процеске бірнеше секунд кетуі мүмкін. Шуылдың болуы – қалыпты құбылыс.

 Тұрақ тежегіші қайтадан жұмысқа әзір бола салысымен бақылау шамы сөнеді.

Бұрылыс көрсеткіштері, алыс жарық, жарықтық сигнал

Бұрылыс көрсеткіштері

Сырттағы артқы көрініс айнасындағы бұрылыс көрсеткіші

Қозғалғанда және бұрылыс көрсеткіштері немесе авариялық жарықтық дабылдама жұмыс істеп тұрғанда сырттағы артқы көрініс айнасындағы бұрылыс көрсеткіштерінің шамдары жақсы көрініп тұруы үшін сырттағы артқы көрініс айналарын жинамаңыз.

Жыпылықтау

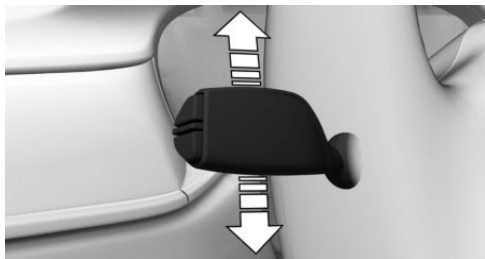

Иінтіректі ауыстырып қосқышты іске қосылу нүктесінен асырып басыңыз.

Бұрылыс көрсеткіштерінің үш дүркін жыпылықтауы

Ауыстырып қосқышты жоғары немесе төмен сәл басыңыз.

Бұрылыс көрсеткіштерінің үш рет жыпылықтау ұзақтығын реттеуге болады.

IDrive арқылы:

1. „Менің автокөлігім“
2. „Автокөлік баптаулары“
3. „Жарық“
4. „Сыртқы жарық“
5. „Жыпылықтау“
6. Керек баптауды таңдаңыз.

Баптау жүргізушінің ағымдағы пайдаланылатын бейіні үшін сақталады.

Бір дүркін жыпылықтау

Иінтіректі ауыстырып қосқышты іске қосылу нүктесіне дейін басып, жыпылықтау кезінде оны ұстап тұрыңыз.

Алыс жарық, жарықтық сигнал

Иінтіректі алдыға басыңыз немесе артқа тартыңыз.

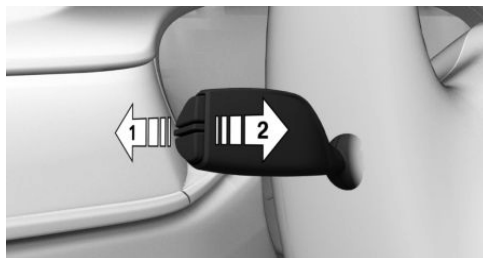

- ▷ Алыс жарық қосылу, 1-көрсеткі.
- ▷ Алыс жарық өшірулі/үздікті жарықтық сигнал, 2-көрсеткі.

Әйнек тазартқыштар

Жалпы ережелер

Маңдай терезе құрғақ болғанда әйнек тазартқыштарды пайдаланбаңыз, әйтпесе бұл әйнек тазартқыштар шөткелерінің тез тозуына әкеледі.

Қауіпсіздік техникасы қағидалары



ЕСКЕРТУ

Егер әйнек тазартқыштар түсірілген күйде іске қосылатын болса, дене бөліктері қысылып қалуы немесе автокөлік бөліктері зақымдануы мүмкін. Жарақаттану немесе мүліктің зақымдану қаупі бар. Әйнек тазартқыштар түсірілген күйде болғанда автокөліктің өшірулі болуын және қосқан кезде әйнек тазартқыштардың көтерулі күйде болуын қадағалаңыз. ◀



НҰСҚАУ

Егер әйнек тазартқыштар қатып қалған болса, қосқан кезде оның шөткелері жұлынып кетуі, ал әйнек тазартқыштар электрқозғалтқышы қызып кетуі мүмкін. Мүліктің зақымдану қаупі бар. Әйнек тазартқыштарды қосар алдында әйнектердің жибуін күтіңіз. ◀

Қосу

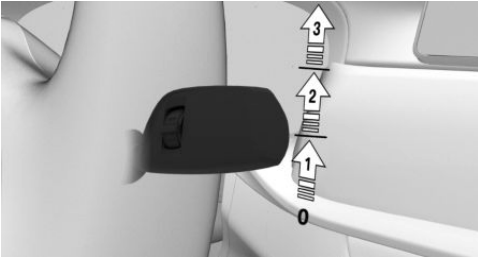

Керек күйге қол жеткізілгенше иінтіректі жоғары көтеріңіз.

- ▶ Әйнек тазартқыштардың қозғалыссыз күйі, 0 күйі.
- ▶ Жаңбыр бергіші, 1 күйі.
- ▶ Әйнек тазартқыштар жұмысының қалыпты жылдамдығы, 2 күйі.
Тұрақ кезінде үздікті жұмыс режиміне ауысады.
- ▶ Әйнек тазартқыштар жұмысының жоғары жылдамдығы, 3 күйі.
Тұрақ кезінде әйнек тазартқыштар қалыпты жұмыс режиміне ауысады.

Әйнек жуғыштар жүйесі қосулы күйде қозғалысты үзгенде: егер қозғалыс жалғасса, әйнек тазартқыштар бұрынғы орнатылған жылдамдықта жұмыс істейді.

Өшіру және біржолғы қосу

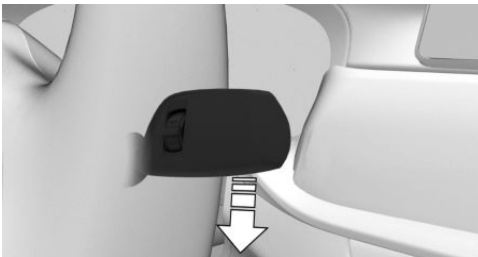

Ауыстырып қосқышты төмен басыңыз.

- ▶ Өшіру: бастапқы күйге қол жеткізілгенше иінтіректі төмен басыңыз.

- ▶ Біржолғы қосу: бастапқы күйде иінтіректі төмен басыңыз.
Жібергеннен кейін иінтірек бастапқы күйге қайтады.

Жаңбыр қарқындылығы бергіші

Әрекет принципі

Жаңбыр бергіші жаңбыр қарқындылығына байланысты әйнек тазартқыштар жұмысын автоматты түрде басқарады.

Жалпы ережелер

Бергіш маңдай әйнекте тікелей ішкі айнаның алдында орналасады.

Қауіпсіздік техникасы жөніндегі нұсқау

⚠ НҰСҚАУ
Егер жаңбыр қарқындылығы бергіші қосулы болса, жуғыш қондырғыларда әйнек тазартқыштар кездейсоқ қосылып кетуі мүмкін. Мүліктің зақымдану қаупі бар. Жуғыш қондырғыларда жаңбыр бергішін өшіріп отырыңыз. ◀

Қосу/өшіру

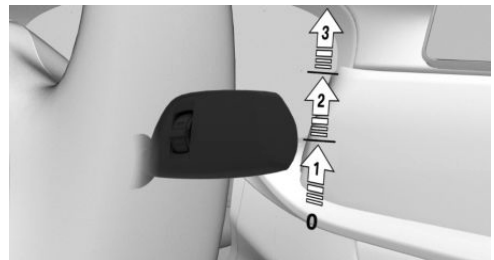

Иінтіректі бастапқы күйде біржолғы қимылмен жоғары итеріңіз, 1-көрсеткі.

Әйнектерді тазалау процесі басталады.

Әйнек тазартқыштар шөткесін қосу иінтірегіндегі жарықдиод жанады.

Жаңбыр бергішінің сезгіштігін реттеу

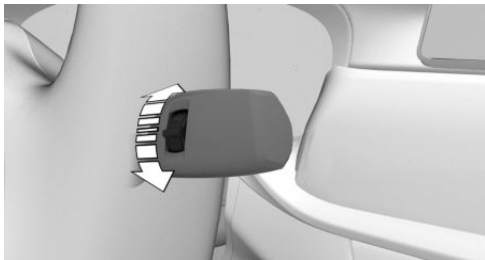

Жаңбыр қарқындылығы бергішінің сезгіштігін реттеу үшін бұдыр дөңгелекшені бұраңыз.

Жоғары: жаңбыр бергішінің жоғары сезгіштігі.

Төмен: жаңбыр бергішінің төмен сезгіштігі.

Әйнектер мен фараларды жуғыштар жүйесі

Қауіпсіздік техникасы қағидалары



ЕСКЕРТУ

Төмен температураларда жуғыш сұйықтық әйнекте қатып қалып, көрінгіштікті шектеуі мүмкін. Аварияға ұшырау қаупі бар. Жуғыш сұйықтық қатып қалмайтын жағдайда ғана жуғыштарды пайдаланыңыз. Қажет болса, қатпайтын сұйықтықты пайдаланыңыз. ◀



НҰСҚАУ

Жуғыш сұйықтыққа арналған бак бос болғанда әйнек жуғыш сорғысы дұрыс жұмыс істемеуі мүмкін. Мүліктің зақымдану қаупі бар. Жуғыш сұйықтыққа арналған бак бос болғанда жуғышты пайдаланбаңыз. ◀

Маңдай әйнекті тазалау



Іінтіректі тартыңыз.

Маңдай әйнекке жуғыш сұйықтықты жіберу әйнек тазартқыштардың қысқа қосылуымен сүйемелденеді.

Автокөлік жарығы қосулы болғанда оңтайлы аралықтармен біруақытта фараларда жуылады.

Әйнек жуғыштардың бүріккіштері

Жұмысқа дайын болу іске қосылған кезде автоматты түрде шыны жуғыштардың бүріккіштерін жылыту жүргізіледі.

Әйнек тазартқыштардың бұрып қойылған күйі

Әрекет принципі

Бұрып қойылған күйде әйнек тазартқыштарды маңдай әйнектен бұрып қоюға болады.

Жалпы ережелер

Әйнек тазартқыштар шөткелерін ауыстыру үшін немесе аязда маңызды.

Қауіпсіздік техникасы қағидалары



ЕСКЕРТУ

Егер әйнек тазартқыштар түсірілген күйде іске қосылатын болса, дене бөліктері қысылып қалуы немесе автокөлік бөліктері зақымдануы мүмкін. Жарақаттану немесе мүліктің зақымдану қаупі бар. Әйнек тазартқыштар түсірілген күйде болғанда

автокөліктің өшірулі болуын және қосқан кезде әйнек тазартқыштардың көтерулі күйде болуын қадағалаңыз. ◀

! **НҰСҚАУ**
Егер әйнек тазартқыштар қатып қалған болса, қосқан кезде оның шөткелері жұлынып кетуі, ал әйнек тазартқыштар электрқозғалтқышы қызып кетуі мүмкін. Мүліктің зақымдану қаупі бар. Әйнек тазартқыштарды қосар алдында әйнектердің жібуін күтіңіз. ◀

Әйнек тазартқыштарды бұрып қойыңыз

1. Жұмысқа әзірлікті қосыңыз.
2. Әйнек тазартқыштар тік күйде тоқтап қалғанша әйнек тазартқыштар шөткесін қосу иінтірегін төмен түсірілген күйде ұстап тұрыңыз.

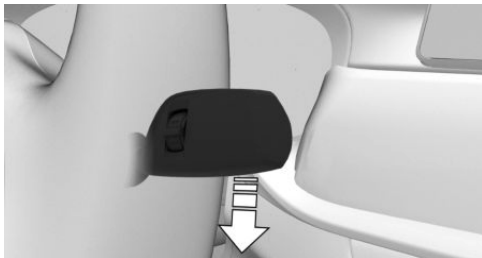

3. Әйнек тазартқыштарды маңдай әйнектен толығымен қайырыңыз.



Әйнек тазартқыштарды бастапқы күйіне қайтарыңыз

Әйнек тазартқыштарды жұмыс күйіне қайтарғаннан кейін оларды қайта қосу керек.

1. Әйнек тазартқыштарды маңдай әйнектен толық қайырыңыз.
2. Қозғалысқа әзірлікті қосыңыз немесе әйнек тазартқыштар шөткесін қосу иінтірегін қайтадан төмен түсірілген күйде ұстап тұрыңыз.
3. Әйнек тазартқыштар қозғалыссыз күйге қайтады және қайтадан жұмысқа әзір болады.

Жуғыш сұйықтық

Жалпы ережелер

Сұйықтық барлық форсункаларға бір бактан жіберіледі.

Сутек суынан әзірленген қоспаны және қажет болғанда әйнек жуғышқа арналған антифриз қосылатын әйнек тазартқышқа арналған сұйықтық концентратын пайдаланыңыз.

Толтыру ыдыстарының ұсынылған ең аз көлемдері: 1 литр.

Қауіпсіздік техникасы қағидалары

! **ЕСКЕРТУ**
Кейбір қатпайтын сұйықтықтар құрамында денсаулыққа зиян құрамбөліктер болуы және олар тұтануы мүмкін. Өртену және жарақаттану қаупі бар. Қатпамадағы нұсқауларды сақтаңыз. Қатпайтын сұйықтықтарды өрт көздерінен алыс ұстаңыз. Пайдалану материалдарын басқа ыдыстарға қотармаңыз. Пайдалану материалдарын балалардың қолы жетпейтін жерде сақтаңыз. ◀

! **ЕСКЕРТУ**
Жуғыш сұйықтық қозғалтқыштың ыстық бөлшектерімен жанасқанда тұтанып, лап ете қалуы мүмкін

Жарақаттану немесе мүліктің зақымдану қаупі бар. Жуғыш сұйықтықты қозғалтқыш суыған кезде ғана үстеп құйыңыз. Кейін жуғыш сұйықтыққа арналған бак қақпағын толық жабыңыз. ◀



НҰСҚАУ

Су жұқтырмас үшін жуғыш сұйықтықта құрамында силикон бар қоспаларды пайдалану жуғыш қондырғының зақымдануына әкелуі мүмкін. Мүліктің зақымдану қаупі бар. Жуғыш сұйықтыққа құрамында силикон бар қоспаларды қосуға тыйым салынады. ◀



НҰСҚАУ

Әйнек тазартқыштарға арналған әртүрлі концентраттарды немесе антифриздерді араластыру жуғыш қондырғының зақымдануына әкелуі мүмкін. Мүліктің зақымдану қаупі бар. Әйнек тазартқыштарға арналған әртүрлі концентраттарды немесе антифриздерді араластырмаңыз. Ыдыстарда келтірілген нұсқаулар мен пропорцияларды сақтаңыз. ◀

Шолу



Жуғыш сұйықтыққа арналған бак мотор бөлімінде орналасқан.

Ақаулар

-15°С төмен температурада әйнек тазартқыштарға арналған сұйылтылмаған концентраттарды немесе спирт негізіндегі антифриздерді пайдалану құрылғылардың қате көрсетім беруіне әкелуі мүмкін.

Қол режимінің беріліс қорабы

Қауіпсіздік техникасы қағидалары



ЕСКЕРТУ

Қозғалып кетуден сақтандырылмаған автокөлік орнынан өздігінен жүріп кетуі мүмкін. Апат орын алуы ықтимал. Автокөліктен шығар алдында оның жүріп кетпеуін қамтамасыз етіңіз.

Автокөліктің жүріп кетпейтініне көз жеткізу үшін келесіні орындаңыз:

- ▶ Тұрақ тежегішін тартыңыз.
- ▶ Өрде немесе еңісте тұраққа қойғанда алдыңғы дөңгелектерді жаяужол шетіне қарай бұрып қойыңыз.
- ▶ Өрде немесе еңісте тұраққа қойғанда автокөлікті қозғалып кетуден қосымша сақтандырыңыз, мысалы, сырғып кетуге қарсы тіреу көмегімен. ◀



НҰСҚАУ

Тым төмен беріліске ауысу кезінде айналу жиілігі тым жоғары қозғалтқышты зақымдауы мүмкін. Мүліктің зақымдану қаупі бар. 5-ші немесе 6-ші беріліске ауысқанда, ауыстыру иінтірегін оңға сығыңыз. ◀

Ауысу

Жалпы ережелер

Берілістерді мөлшерлес және динамикалық ауыстырып қосу үшін қозғалтқыштың нұсқасына байланысты қозғалтқыштың айналу жиілігі қажет болған жағдайда ауыстырып қосу кезінде автоматты түрде түзетіледі.

Артқы жүрісті беру

Автокөлік тұрағы кезінде ғана қосыңыз.

Қарсыласуды еңсере отырып, иінтіректі кенеттен қозғалу арқылы солға жылжытыңыз және алға ауысу арқылы артқы жүрісті қосыңыз.

Стептроник жүйесі бар беріліс қорабы

Әрекет принципі

Стептроник жүйесі бар беріліс қорабықажет болғанда қолмен ауыстырып қосу мүмкіндігімен автоматты беріліс қорабы функцияларын өз ішіне алады.

Қауіпсіздік техникасы жөніндегі нұсқау



ЕСКЕРТУ

Қозғалып кетуден сақтандырылмаған автокөлік орнынан өздігінен жүріп кетуі мүмкін. Апат орын алуы ықтимал. Автокөліктен шығар алдында оның жүріп кетпеуін қамтамасыз етіңіз.

Автокөліктің жүріп кетпейтініне көз жеткізу үшін келесіні орындаңыз:

- ▷ Тұрақ тежегішін тартыңыз.
- ▷ Өрде немесе еңісте тұраққа қойғанда алдыңғы дөңгелектерді жаяужол шетіне қарай бұрып қойыңыз.
- ▷ Өрде немесе еңісте тұраққа қойғанда автокөлікті қозғалып кетуден қосымша сақтандырыңыз, мысалы, сырғып кетуге қарсы тіреу көмегімен. ◀

Селектор иінтірегінің күйі

D: беріліс

Қалыпты қозғалыс режимі үшін селектор иінтірегінің күйі. Барлық берілістер автоматты түрде алдыға қозғалыс режиміне ауысып қосылады.

R: артқы жүріс

Селектор иінтірегі R күйіне автокөлік тоқтап тұрғанда ғана ауыстырыңыз.

N: бос жүріс

Селектор иінтірегі N күйінде болғанда автокөлікті қозғалтқыштан түсетін күшсіз қозғалтуға немесе сырғытуға болады

366-бетті қараңыз

P: тұрақ күйі

Селектор иінтірегінің күйі, мысалы автокөлікті өшіру үшін. Селектор иінтірегінің күйі P болғанда жетекші дөңгелектер беріліс қорабымен бұғатталады.

Селектор иінтірегі P күйіне автокөлік тоқтап тұрғанда ғана ауыстырыңыз.

Келесі жағдайларда селектор иінтірегі P күйіне автоматты түрде орнатылады:

- ▷ Егер селектор иінтірегі R немесе D күйіне орнатылған болса, қозғалысқа әзірлік өшірілгеннен кейін.
- ▷ Селектор иінтірегі R немесе D күйінде, жүргізуші орындығының қауіпсіздік белдігі тағылмаған, жүргізуші есігі ашық және тежегіш басқысы басылмаған болғанда тұрақ кезінде.

Селектор иінтірегі ауыстырып қосу

Жалпы ережелер

Тежегіш басқысын басулы ұстап тұрыңыз, әйтпесе берілісті таңдағаннан кейін автокөлік бірден қозғала бастайды.

Жұмыс істеу үшін қажетті жағдайлар

Селектор иінтірегі P күйінен басқа күйге ауыстыру Қозғалысқа әзірлік қосулы және тежегіш басқысы басулы болғанда ғана орындалады.

D, N, R селектор иінтірегі күйлерін ауыстырып қосу

Селектор иінтірегі бұғаттау келесі басқарудағы қателерді болдырмайды:

- ▷ Селектор иінтірегінің R күйіне кездейсоқ қосылуы.

- ▷ Селектор иінтірегінің Р күйінен басқа күйге кездейсоқ қосылып кетуі.
- 1. Селектор иінтірегінің бұғатталуын болдырмау үшін батырманы басып, ұстап тұрыңыз.



- 2. Жүргізуші орындығының қауіпсіздік белдігі тағулы болғанда селектор иінтірегін керек бағытта жылжытыңыз, қажет болса іске қосылу нүктесінен асырып. Жібергеннен кейін селектор иінтірегі бейтарап күйге оралады.



Селектор иінтірегін Р күйіне орнатыңыз



Р батырмасын басыңыз.

Акселератор басқысы

Акселератор басқысын тірелгенше жылдам басу арқылы қозғалтқыштың ең жоғарғы қуатына қол жеткізуге болады.

Акселератор басқысын кедергіден өтіп, толық газ күйіне дейін басыңыз.

M/S спорт бағдарламасы

Әрекет принципі

Спорт бағдарламасында берілістердің ауысу сәттері мен уақыты спорттық қозғалыс режиміне арналған. Мысалы, беріліс қорабы жоғарылау беріліске қосылады да ауысып қосылу уақыты қысқарады.

Спорт бағдарламасын қосу



Селектор иінтірегін D күйінен солға басыңыз.

Құрылғылар комбинациясында қосулы беріліс бейнеленеді, мысалы S1.

Беріліс қорабының Спорт бағдарламасы белсенді етілген.

Спорт бағдарламасынан шығу

Селектор иінтірегін оңға басыңыз.

Құрылғылар комбинациясында D бейнеленеді.

M/Сқол режимі

Әрекет принципі

Қол режимінде берілістерді қолмен ауыстырып қосуға болады.

Қол режимін белсенді ету



Селектор иінтірегін Dкүйінен солға басыңыз, 1-көрсеткі. Кейін селектор иінтірегін алдыға басыңыз немесе оны артқы тартыңыз, 2-көрсеткілер.

Қол режимі белсенді етіледі де беріліс ауысады.

Құрылғылар комбинациясында орнатылған беріліс бейнеленеді, мысалы M1.

Ауыстырып қосу

Төмендеу беріліске ауыстыру: селектор иінтірегін алдыға басыңыз.

Жоғарылау беріліске ауыстыру: селектор иінтірегін артқа басыңыз.

Белгілі бір жағдайларда беріліс қорабы автоматты түрде берілістерді ауыстырып қосуды орындайды, мысалы шекті айналу жиілігіне қол жеткізілгенде.

Стептроник жүйесі бар спорттық беріліс қорабы: M/Сқол режимінде жоғарылау беріліске автоматты ауысуға жол бермеңіз

Егер SPORT қозғалыс режимі, 127-бетті қар., таңдалған болса, Стептроник жүйесі бар спорттық беріліс қорабы белгілі бір айналу жиілігіне қол жеткізілгенде M/S қол режимінде жоғарылау беріліске ауысып қосылмайды.

BMW жетігінің тиісті конфигурациясында бұл функция қозғалыс режиміне қарамастан, қосулы болады.

Сонымен қатар, акселератор басқысын тірелгенше жылдам басқанда төмендеу беріліске ауысу орындалмайды.

Қол режимінен шығу

Селектор иінтірегін оңға басыңыз.

Құрылғылар комбинациясында D бейнеленеді.

Қоспозициялық ауыстырып қосқыштар

Әрекет принципі

Рөлдік дөңгелектегі қоспозициялық ауыстырып қосқыштар екі қолды рөлден алмай, берілістерді жылдам ауыстырып қосуға мүмкіндік береді.

Жалпы ережелер

Ауыстырып қосу процесі

Ауыстырып қосу процесі тиісті айналымдар саны мен жылдамдықта ғана орындалады.

Қысқа уақыттық қол режимі

Селектор иінтірегі D болғанда қоспозициялық ауыстырып қосқышты басқаннан кейін қол режиміне қысқа уақыттық қосылу орындалады

Беріліс қорабы, егер қол режимінде белгілі бір уақыт ішінде автокөлік жылдамдығын үдетпей, жай жүріп бара жатса немесе қоспозициялық ауыстырып қосқыштар көмегімен ауыстырып қосу орындалмаса, кері автоматтық режимге ауысып қосылады.

Автоматтық режимге ауысып қосылу келесідей жолмен орындалуын мүмкін:

- ▷ Оңжақ қоспозициялық ауыстырып қосқышты ұзақ тартып тұрыңыз.
- ▷ Оңжақ қоспозициялық ауыстырып қосқышты қысқа тартуға қосымша солжақ қоспозициялық ауыстырып қосқышты қысқа тартыңыз.

Ұзақ қол режимі

Селектор иіңтірегі S күйінде болғанда қоспозициялық ауыстырып қосқышты басқаннан кейін қол режиміне тұрақты ауысып қосылу орындалады.

Стептроник жүйесі бар спорттық беріліс қорабы

Беріліс қорабының тиісті орындалымында біруақытта акселератор басқысын тірелгенше жылдам басқанда және қоспозициялық ауыстырып қосқышты басқанда ең төмен беріліске ауысу орындалады. Қысқа уақыттық режимде бұл мүмкін емес.

Ауыстырып қосу



- ▷ Жоғары беріліске ауысу: рөлдік дөңгелектегі оңжақ қоспозициялық ауыстырып қосқышты тартыңыз.
- ▷ Төмен беріліске ауысу: рөлдік дөңгелектегі солжақ қоспозициялық ауыстырып қосқышты тартыңыз.
- ▷ Солжақ қоспозициялық ауыстырып қосқышты ұзақ тартқанда ең төмен беріліске ауысу орындалады.

Құрылғылар комбинациясында таңдалған беріліс қысқа уақытқа бейнеленеді, кейін қайтадан ағымдағы беріліс бейнеленеді.

Құрылғылар комбинациясындағы индикация

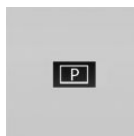

Селектор иіңтірегінің күйі бейнеленеді, мысалы P.

Беріліс қорабын электрондық бұғаттан шығару

Жалпы ережелер

Автокөлікті қауіпті аймақтан шығару бойынша маневрді орындау үшін электрондық жүйе көмегімен беріліс қорабын бұғаттан шығарыңыз.

Бұғаттан шығару стартер қозғалтқышты айналдыра алғанда ғана орындалуы мүмкін.

Беріліс қорабын бұғаттан шығармас бұрын автокөліктің сырғып кетуіне жол бермеу үшін тұрақ тежегішін қосыңыз.

Селектор иінтірегін N күйіне орнатыңыз

1. Тежегіш басқысын басып, ұстап тұрыңыз.
2. Қозғалтқышты іске қосу/тоқтату батырмасын басыңыз. Стартер өзіне тән естілетін дыбыспен іске қосылуы тиіс. Қозғалтқышты іске қосу/тоқтату батырмасын басулы ұстап тұрыңыз.
3. Бос қолыңызбен селектор иінтірегіндегі батырманы басыңыз, 1-көрсеткі, селектор иінтірегін N күйіне ауыстырыңыз да оны, N көрсеткісі, селектор иінтірегінің N күйі құрылғылар комбинациясында пайда болғанша жібермей ұстап тұрыңыз.

Автоматтық диагностика жүйесінің хабарламасы пайда болады.

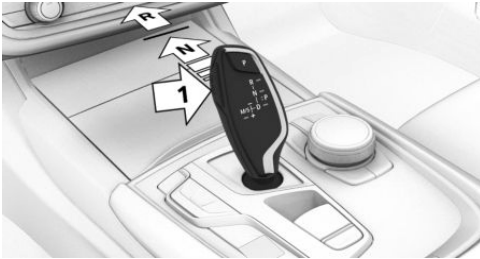

4. Қозғалтқышты іске қосу/тоқтату батырмасы мен селектор иінтірегін жіберіңіз.
5. Стартер тоқтай салысымен тежегішті жіберіңіз.
6. Автокөлікті қауіпті аймақтан шығару бойынша маневрді орындаңыз, содан соң оны сырғып кетуден сақтандырыңыз.

Қозғалтқышты іске қосу үшін сүйреу немесе ақау болған жағдайда тарауындағы ақпаратты қараңыз, [362](#)-бетті қар.

Стартты басқару

Әрекет принципі

Қоршаған жағдай құрғақ болғанда үдеуді басқару жүйесі ілінісуі жақсы жолда оңтайлы үдеуге қол жеткізуге мүмкіндік береді.

Жалпы ережелер

Үдеуді басқару функциясын пайдалану бөлшектердің мерзімінен бұрын тозуына әкеледі, өйткені бұл функция автокөлікке өте үлкен жүк түсіреді.

Сынау уақытында үдеуді басқару жүйесін пайдаланбаңыз, [282](#)-бетті қар..

Үдеуді басқару жүйесін пайдаланумен орыннан қозғалғанда рөлдік деңгелекті бұрмаңыз.

Жұмыс істеу үшін қажетті жағдайлар

Үдеуді басқару қозғалтқыш қыздырулы болғанда, яғни кемінде 10 км бойы үздіксіз жүргеннен кейін.

Үдеуді басқару көмегімен орыннан қозғалу

1. Қозғалысқа өзірлік қосулы.
2.  батырмасын басыңыз.

Құрылғылар комбинациясында TRACTION бейнелене ді және DSC OFF арналған бақылау шамы жанып тұрады.

3. Селектор иінтірегін S күйіне орнатыңыз.
4. Сол аяқпен тежегіш басқысын күш түсіріп басыңыз.
5. Акселератор басқысын кедергіден өтумен толық газ күйіне дейін басып, ұстап тұрыңыз.

Құрылғылар комбинациясында жалауша бейнеленеді.

6. Іске қосқанда қозғалтқыш айналымдары реттеледі. 3 секунд ішінде тежегішті жіберіңіз.

Қозғалыс кезінде қайта пайдалану

Үдеуді басқаруы пайдаланғаннан кейін және үдеуді басқаруды қайта пайдаланар алдында беріліс қорабын шамамен 5 минуттай суытыңыз. Қайта пайдаланғанда үдеуді басқару қоршаған орта жағдайларына бейімделеді.

Үдеуді басқаруды пайдаланғаннан кейін

Қозғалыс кезінде тұрақтылықты қамтамасыз ету үшін DSC тұрақтылықты динамикалық бақылау жүйесін тезірек іске қосыңыз.

Жүйе жұмысының физикалық шекаралары

DSCOFF режимінде тәжірибелі жүргізуші қажет болғанда үдеудің үздік параметрлеріне қол жеткізе алады.

Қозғалыс динамикасын ауыстырып қосқыш

Әрекет принципі

Қозғалыс динамикасын реттеу жүйесінің ауыстырып қосқышы көмегімен автокөлік қозғалысы динамикасының қасиеттерін реттеуге болады. Әртүрлі қозғалыс режимдерінің көмегімен автокөлікті жағдайға бейімдеуге болады.

Жалпы ережелер

Келесі жүйелер реттеледі:

- ▷ Қозғалтқыш сипаттамасы.

- ▷ Стептроник жүйесі бар беріліс қорабы.
- ▷ Амортизаторларды динамикалық басқару.
- ▷ Пневматикалық аспа.
- ▷ Теңселістерді белсенді тұрақтандыру.
- ▷ Интегралдық белсенді рөлдік басқару.
- ▷ Құрылғылар комбинациясындағы көрсетім.
- ▷ Круиз-бақылау.
- ▷ Жайлы орындықтар арқалығының ені.

Қозғалысқа өзiрлік қосылғанда COMFORT қоғалыс режимі автоматты түрде таңдалады.

Шолу



Құрылғылар комбинациясындағы индикация

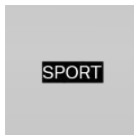

Таңдалған қозғалыс режимі құрылғылар комбинациясында бейнеленеді.

Қозғалыс режимдері

Батырма	Қозғалыс режимі	Конфигурация
	SPORT	INDIVIDUAL
	SPORT PLUS	
	COMFORT	
	ECO PRO	INDIVIDUAL
	ADAPTIVE	

Қозғалыс режимдерінің толығырақ сипаттамасы

COMFORT

Әрекет принципі

Динамикалық шассиді теңгерілген баптау және тиімді отын шығынымен қозғалу.

Қосу

 Батырманы құрылғылар комбинациясында COMFORT көрсетілгенше басыңыз.

SPORT

Әрекет принципі

Көбірек маневрлік үшін динамикалық баптау.

Қосу

 Батырманы құрылғылар комбинациясында SPORT көрсетілгенше басыңыз.

SPORT INDIVIDUAL

Әрекет принципі

SPORTINDIVIDUAL қозғалыс режимінде жеке баптауларды орындауға болады.

Конфигурациялау

IDrive арқылы:

1. „Менің автокөлігім“
2. „Автокөлік баптаулары“
3. Қажет болғанда „Қозғалыс режимін ауыстырып қосқыш“.
4. „ECOPRO INDIVIDUAL конфигурациялау“
5. Керек баптауды таңдаңыз.
 - ▷ „Амортизация“
 - ▷ „Басқару рөлі“
 - ▷ „Қозғалтқыш“
 - ▷ „КПП“
 - ▷ Қол режимінің беріліс қорабы: „Ауыстырып-қосқыш ассистенті“
Төмен беріліске ауыстырып қосу кезінде ауыстырып қосу процесі үшін қозғалтқыштың айналу жиілігін реттеумен орындалады.
 - ▷ „Орындықтардың спорттық бүйірлері“

Баптау жүргізушінің ағымдағы пайдаланылатын бейіні үшін сақталады.

ECOPROINDIVIDUAL баптауларын үнсіздік бойынша қалпына келтіру:

„ECO PRO STANDARD баптауына ысыру“.

SPORT PLUS

Әрекет принципі

Оңтайландырылған жүріс бөлігі және реттелген жетегі бар максималды маневр жасау үшін динамикалық баптау

Қосу

SPORT

Құралдар комбинациясында SPORT PLUS хабары көрсетілгенше пернені басыңыз.

ECO PRO

Әрекетпринципі

Тиімді отын шығынымен баптау.

Қосу

ECO PRO

батырманы басыңыз, құрылғылар комбинациясында ECOPRO пайда болады.

ECO PRO INDIVIDUAL

Әрекет принципі

ECOPROINDIVIDUAL қозғалыс режиміндежеке баптауларды орындауға болады.

Конфигурациялау

IDrive арқылы:

1. „Менің автокөлігім“
2. „Автокөлік баптаулары“
3. Қажет болғанда „Қозғалыс режимін ауыстырып қосқыш“.
4. „ECOPRO INDIVIDUAL конфигурациялау“
5. Керек баптауды таңдаңыз.

Баптау жүргізушінің ағымдағы пайдаланылатын бейіні үшін сақталады.

ECOPROINDIVIDUAL баптауларын үнсіздік бойынша қалпына келтіру:

„ECO PRO STANDARD баптауына ысыру“.

ADAPTIVE

Әрекет принципі

Баптауы жолдағы жағдай мен жүргізу тәсіліне қарай автоматты түрде бейімделетін теңгерілген қозғалыс режимі.

Навигация жүйесінде жолдың алдағы учаскелері ескеріледі.

Қосу

ADAPTIVE

Батырманыбасыңыз, Құрылғылар комбинациясында ADAPTIVE пайда болады.

INDIVIDUAL конфигурациясы

Жалпы ережелер

Қозғалыс режимінің жеке конфигурациясы жүргізушінің ағымдағы бейініне сақталады. Соңғы орнатылған конфигурация қозғалыс режимін қайта шақыртқанда тікелей белсенді етіледі.

Қозғалыс режимінің конфигурациясын белсенді ету

Керек қозғалыс режимінің батырмасын бірнеше рет басыңыз.

Индикация

Автокөліктің жабдықталуы

Бұл тарауда модельдік қатарда ұсынылатын сериялық, экспорттық және арнайы жабдықтың барлық нұсқалары сипатталған. Сондықтан таңдалған қосымша жабдыққа немесе экспорттық нұсқаға байланысты автокөлікте жоқ жабдық та сипатталады. Бұл қауіпсіздік үшін маңызды функциялар мен жүйелерге қатысты болуы мүмкін. Тиісті функциялар мен жүйелерді пайдаланғанда қолданыстағы заңдар мен қағидаларды сақтаңыз.

Құрылғылар комбинациясы

Жалпы ережелер

Көрсетуді ауыстыруды iDrive көмегімен өшіріп қоюға болады.

Құрылғылар комбинациясындағы индикация осы пайдалану жөніндегі нұсқаулықтағы суреттерден біршама ерекшеленуі мүмкін.

Шолу

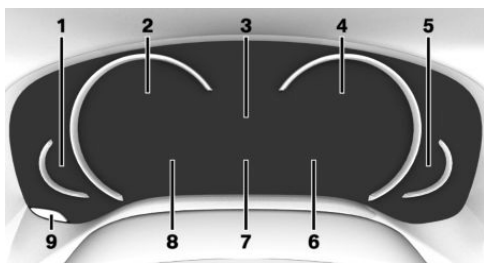

- 1 Отын деңгейін көрсеткіш [134](#)
Кеңейтілген құрылғылар комбинациясы: жүріс қоры [136](#)
- 2 Спидометр
- 3 Уақыт [136](#)
Сыртқы ауа температурасы [136](#)

Қолдау жүйесінің индикаторы Кезекті ТҚ индикаторы [136](#)

- 4 Тахометр [134](#)
Таңдау тізімдері [141](#)
ECO PRO индикациясы [294](#)
Навигация индикациясы.
- 5 Қозғалтқыш температурасы [135](#)
- 6 Беріліс қорабының индикациясы [126](#)
Қозғалыс динамикасын реттегіштің ауыстырып қосқышы [142](#)
- 7 Хабарламалар, мысалы автоматтық диагностика жүйесінің
Борттағы компьютер деректерінің [139](#)
- 8 Speed Limit Info қолдау жүйелерінің индикаторы [136](#)
Кеңейтілмеген құрылғылар комбинациясы: жүріс қоры [142](#)
- 9 Есептегішті нөлдеу [142](#)

Реттеу вида

Көріністі реттеу

Әрекет принципі

Жинақталымға сәйкес қозғалыс режимдеріне қосымша құрылғылар комбинациясын үш әртүрлі жұмыс режиміне орнатуға болады.

Реттеу

iDrive арқылы:

1. „Менің автокөлігім“
2. „iDrive баптаулары“
3. „Құрылғылар“
4. „Құрылғылар панелі“
5. Керек баптауды таңдаңыз.

- ▷ „КЕҢЕЙТІЛГЕН“: құрылғылар комбинациясындағы барлық индикаторлар белсенді.
- ▷ „БАЗАЛЫҚ“ Құрылғылар комбинациясында ең қажетті ақпарат қана көрсетіледі.
- ▷ „ЖЕКЕ“: құрылғылар комбинациясындағы барлық индикаторлар қосулы. Кейбір индикаторларды жеке конфигурациялауға болады.

INDIVIDUAL баптауы

- ▷ „Қозғалыс режимін көрсету“: қозғалыс режимін ECO PRO немесе SPORT режиміне ауыстырғанда құрылғылар комбинациясында автоматты түрде тиісті индикация бейнеленеді.
- ▷ „Жылдамдық шектеулері индикациясына арналған қосымша белгілер“: Жағдайға байланысты SpeedLimitInfo қосымша белгілері бейнеленеді, 139-бетті қар..
- ▷ „Жылдамдықты асыру“: егер SpeedLimitInfo жүйесімен анықталған жылдамдық асырылған болса, спидометрдегі асыру аймағы қызыл жолақпен белгіленеді.
- ▷ Кеңейтілген құрылғылар комбинациясы:

„Лупа функциясы“: спидометрдегі ағымдағы жылдамдық үлкейтілген түрде көрсетіледі.

Автоматтық диагностика жүйесі

Әрекет принципі

Автоматтық диагностика жүйесі автокөліктегі құрылғыларды бақылайды және бақыланатын жүйелерде ақау пайда болғанда хабарлайды.

Жалпы ережелер

Автоматтық диагностика жүйесінің хабарламасы құрылғылар комбинациясындағы және қажет болса, виртуалдық дисплейдегі бақылау немесе.

сигнал шамдарының және мәтіндік хабарламалар комбинациясы болып табылады.

Қосымша акустикалық сигнал беріледі де басқару дисплейінде мәтіндік хабарлама бейнеленеді.

Бақылау/сигнал шамдары

Әрекет принципі

Құрылғылар комбинациясындағы бақылау және сигнал шамдары автокөліктегі кейбір функциялардың күйін көрсетеді және бақыланатын жүйелерде ақау пайда болғанда хабарлайды.

Жалпы ережелер

Бақылау және сигнал шамдары әртүрлі түспен және әртүрлі комбинациялармен жануы мүмкін. Қозғалысқа әзірлік қосылғанда кейбір шамдардың жұмысқа қабілеттілігі тексеріледі және олар уақытша жанады.

Қызыл түсті сигналдар жанып тұр

Тағылмаған белдіктер туралы ескерту



Жүргізуші жағынан қауіпсіздік белдігі тағылмаған. Кейбір экспорттық орында-лымдарда: алдыңғы жолаушы белдігі тағылмаған немесе алдыңғы жолаушы орындығында ауыр заттар анықталған.

Қауіпсіздік белдіктерінің жақсы тағылған ба екенін тексеріңіз.

Артқы орындықтардың тағылмаған белдіктері туралы ескерту



Қызыл: тиісті артқы орындықта қауіпсіздік белдігі тағылмаған.

Жасыл: тиісті артқы орындықта қауіпсіздік белдігі тағылған.

Қауіпсіздік жастықтары жүйесі



Қауіпсіздік жастықтары жүйесі мен қауіпсіздік белдігін тартқыш ақаулы.

Автокөлікті дереу өндірушінің сервистік әріптесі, басқа сервистік әріптес немесе АТҚС қызметкерлеріне тексеруге беріңіз.

Тұрақ тежегіші



Тұрақ тежегіші орнатылған.

Тұрақ тежегішін алып тастаңыз, [113](#)-бетті қар..

Тежегіш жүйесі



Тежегіш жүйесі ақаулы. Орташа режимде қозғалыңыз.

Автокөлікті дереу өндірушінің сервистік әріптесі, басқа сервистік әріптес немесе АТҚС қызметкерлеріне тексеруге беріңіз.

Жасыл болып жанып тұр

ABS бұғаттауға қарсы жүйесі



Тежегіш жетегінің күшейткіші ақаулы болуы мүмкін. Тежегішті қалт басудан сақтаныңыз.

Тежелу жолының ұзындығын ескеріңіз.

Автокөлікті дереу өндірушінің сервистік әріптесі, басқа сервистік әріптес немесе АТҚС қызметкерлеріне тексеруге беріңіз.

DSC тұрақтылықты динамикалық бақылау жүйесі



Бақылау шамы жыпылықтап тұр: DSC тартудан түсетін күш пен тежелуден түсетін күшті

басқарады. Автокөлік тұрақтанады.

Жылдамдықты төмендетіп, жол жағдайларына сәйкес жүргізу тәсілін таңдаңыз.

Бақылау шамы жанып тұр: DSC істен шықты.

Автокөлікті дереу өндірушінің сервистік әріптесі, басқа сервистік әріптес немесе АТҚС қызметкерлеріне тексеруге беріңіз.

DSC тұрақтылықты динамикалық бақылау жүйесі, [193](#)-бетті қар.

DSC тұрақтылықты динамикалық басқару жүйесі өшірілді немесе DTC тартым күшін динамикалық басқару жүйесі қосылды



DSC тұрақтылықты динамикалық басқару жүйесі өшірілді немесе DTC тартым күшін динамикалық басқару жүйесі қосылды.

DSC тұрақтылықты динамикалық бақылау жүйесі, [193](#)-бетті қар., және DTC тартым күшін динамикалық басқару жүйесі

[195](#)-бетті қар.

RPA шиналардың зақымдану индикаторы



Шиналардың зақымдану индикаторы бір шинадағы ауа қысымының құлағаны туралы сигнал береді.

Жылдамдықты баяулатып, жаймен тоқтаңыз. Бұл ретте рөлдік басқару мен тежегішке қалт әсер етуші болмаңыз.

Шиналардың зақымдану индикаторы, [329](#)-бетті қар.

RDC шиналардағы қысымды бақылау жүйесі



Бақылау шамы жанып тұр.

Шиналардағы қысымды бақылау жүйесі шиналардағы ауа

қысымының төмендігі туралы немесе шинаның зақымданғаны туралы сигнал береді.

Автоматтық диагностика жүйесінің хабарламасында келтірілген ақпаратты ескеріңіз.

Бақылау шамы жыпылықтап, кейін үздіксіз жанып тұрады.

Шинаның ақауын немесе шинадағы ауа қысымының төмендегенін анықтау мүмкін емес.

- ▷ Бергіш жиілігі бірдей құралдар мен құрылғылар әсерінен туындаған ақау: ақау өрісінен шыққаннан кейін жүйе автоматты түрде белсенді етіледі.
- ▷ RDCсысыруды аяқтай алмады:жүйені ысыруды қайта орындаңыз.
- ▷ RDC жүйесінің электрондық блогі жоқ дөңгелек орнатылған:қажет болғанда өндірушінің сервистік әріптесі, басқа сервистік әріптес немесе АТҚС қызметкерлеріне тексеруге беріңіз.
- ▷ Жұмыстағы жаңылыс:жүйені өндірушінің сервистік әріптесі, басқа сервистік әріптес немесе АТҚС қызметкерлеріне тексеруге беріңіз.

Шиналардағы қысымды бақылауды [322](#)-беттен қар.

Рөлдік басқару жүйесі



Рөлдік басқару жүйесінде ақау болуы мүмкін.

Рөлдік басқару жүйесін өндірушінің сервистік әріптесі, басқа сервистік әріптес немесе АТҚС қызметкерлеріне тексеруге беріңіз.

Зиянды заттардың тасталуы



Қозғалтқыш жұмысындағы ақау.

Автокөлікті өндірушінің сервистік әріптесі, басқа сервистік әріптес немесе АТҚС қызметкерлеріне тексеруге беріңіз.

Борттық автоматтық диагностика жүйесінің розеткасы, [347](#)-бетті қар.

Артқы тұманға қарсы шамдар



Артқы тұманға қарсы шамдар қосулы.

Артқы тұманға қарсы шамдар, [154](#)-бетті қар.

Жасыл болып жанып тұр

Бұрылыс көрсеткіштері



Бұрылыс көрсеткіштері қосулы.

Бақылау шамының әдеттегіден жылдам жыпылықтауы бұрылыс көрсеткіші шамының істен шыққанына нұсқайды. Бұрылыс көрсеткіштері, [115](#)-бетті қар..

Тұрақ шырақтары, фаралар жарығы



Тұрақ шырақтары немесе фаралар жарығы қосулы.

Тұрақ шырақтары/жақын жарық, фаралар жарығын автоматты басқару, [149](#)-бетті қар.

Басқа жолаққа өту туралы ескерту



Бақылау шамы жанып тұр: жүйе белсенді етілген. Шектегіш белгінің кем дегенде бір жолағы анықталды және ескертулер берілуі мүмкін.

Басқа жолаққа өту туралы ескерту, [178](#)-бетті қар.

Тұманға қарсы шамдар



Тұманға қарсы шамдар қосулы. Тұманға қарсы шамдар, [153](#)-бетті қар.

Алыс жарықты басқару жүйесі



Алыс жарықты басқару жүйесі қосулы.

Алыс жарық жолдағы жағдайға қарай қосылады және өшіріледі.
Алыс жарықты басқару жүйесі, **152-бетті** қар.

Автоматты ұстап тұру

 Автоматты ұстап тұру қосулы.
Автокөлік автоматты түрде қозғалыссыз күйде ұсталып тұрады.
Автоматты ұстап тұру, **113-бетті** қар.

Көк болып жанып тұр

Алыс жарық

 Алыс жарық қосулы. Алыс жарық, **116-бетті** қар.

Автоматтық диагностика жүйесінің хабарламаларын өшіру

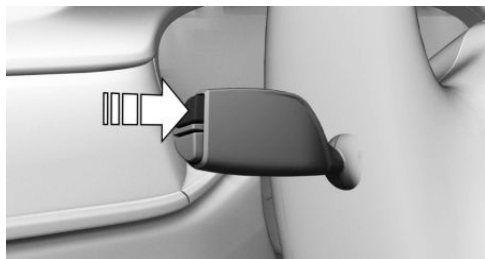

Бұрылыс көрсеткіші интiрегiндегi батырманы басыңыз.

Тұрақты индикация

Автоматтық диагностика жүйесінің кейбір хабарламалары ұзақ уақыт бойы жанып тұрады және ақау жойылмағанша сөнбейді. Егер бірауқытта бірнеше ақау пайда болса, хабарламалар бірінен соң бірі бейнеленеді.

Оларды шамамен 8 секундқа жасырып қоюға болады. Кейін олар автоматты түрде қайта пайда болады.

Уақытша индикация

Автоматтық диагностика жүйесінің басқа хабарламалары шамамен 20 секундтан кейін автоматты түрде жоғалып кетеді. Автоматтық диагностика жүйесінің бұндай хабарламалары сақталып, қайта пайда болуы мүмкін.

Автоматтық диагностика жүйесінің сақталған хабарламаларының көрсетілуі

IDrive арқылы:

1. „Менің автокөлігім“
2. „Автокөлік күйі“
3.  „Автомат.диагностика“
4. Мәтіндік хабарламаны таңдаңыз.

Индикация

Автоматтық диагностика жүйесі

 Автоматтық диагностика жүйесінің кемінде бір хабарламасы көрсетіледі немесе сақталады.

Мәтіндік хабарлама

Құрылғылар комбинациясындағы пиктограммалы мәтіндік хабарламалар автоматтық диагностика жүйесінің хабарламасын және бақылау мен сигнал шамдарының мағынасын түсіндіреді.

Қосымша мәтіндік хабарламалар

Қосымша ақпаратты автоматтық диагностика жүйесінің көмегімен шақыруға болады, мысалы ақау себебі және тиісті қажетті іс-әрекеттер туралы ақпаратты.

Шұғыл хабарламалар бар болғанда қосымша мәтін автоматты түрде басқару дисплейінде бейнеленеді.

Қосымша анықтамалар

Автоматтық диагностика жүйесінің хабарламасына байланысты қосымша анықтамалар таңдауға болады.

IDrive арқылы:

1. „Менің автокөлігім“
2. „Автокөлік күйі“
3.  „Автомат.диагностика“
4. Керек мәтіндік хабарламаны таңдаңыз.
5. Керек баптауды таңдаңыз:
 - ▷ „Пайдалану жөніндегі нұсқаулық“
Кіріктірілген пайдалану жөніндегі нұсқаулықта автоматтық диагностика жүйесінің хабарламалары туралы қосымша ақпаратты көрсету.
 - ▷ „ТҚ-дағы жазба“
Өндірушінің сервистік әріптесіне, басқа сервистік әріптеске немесе АТҚС-ға жүгініңіз.
 - ▷ „BMW авариялық қызметі“ Сервистік қызметпен хабарласыңыз.

Жүруді аяқтағаннан кейінгі хабарламалар

Жүріс үстінде көрсетілетін белгілі бір хабарламалар қозғалысқа әзірлікті өшіргеннен кейін қайта пайда болады.

Отын деңгейін көрсеткіш

Кеңейтілмеген құрылғылар комбинациясы



Бензин колонкасы символы жанындағы көрсеткі отын багі ойымшасының автокөліктің қай жағында орналасқанын көрсетеді.

Автокөліктің ары-бері қисаюы индикацияның құбылуына әкелуі мүмкін.

Отын толтыру жөніндегі нұсқаулар, [304-бетті](#) қар..

Кеңейтілген құрылғылар комбинациясы



Бензин колонкасы символы жанындағы көрсеткі отын багі ойымшасының автокөліктің қай жағында орналасқанын көрсетеді.

Ағымдағы жүріс қоры сандық мән түрінде бейнеленеді.

Автокөліктің ары-бері қисаюы индикацияның құбылуына әкелуі мүмкін.

Отын толтыру жөніндегі нұсқаулар, [304-бетті](#) қар.

Тахометр

Жалпы ережелер

Ешқашан айналымды қызыл ескертетін сектор мәндеріне дейін жеткізбеңіз. Қозғалтқышты қорғау мақсатында осы ауқымда отын беру төмендейді.

Shift Lights

Әрекет принципі

Тиісті жинақталымда Shift Lights іске қосылу уақытын көрсетеді.

Онда үдеудің ең жоғары көрсеткіштеріне қол жеткізуге болады.

Необходимое для работы условие Жұмыс істеуге үшін қажетті шарт

Shift Lights, егер SPORT немесе SPORT PLUS қозғалыс бағдарламасы белсенді етілген болса, көрсетіледі.

Shift Lights

Спортивная стейтроник жүйесі бар беріліс қорабы:

1. Қозғалыс динамикасын басқару жүйесінің көмегімен SPORT немесе SPORT PLUS режимін таңдаңыз.
2. Беріліс қорабының M қол режимін белсенді етіңіз.

Қол режимінің беріліс қорабы:

Қозғалыс динамикасын басқару жүйесі арқылы SPORT немесе SPORT PLUS таңдаңыз.

Индикация



- ▶ Тахометрде айналымдың ағымдағы саны бейнеленеді.
- ▶ 1-көрсеткі: кезек-кезек жанатын сары өрістер айналымдар санының артқанына нұсқайды.
- ▶ 2-көрсеткі: бірінен соң бірі жанатын қызғылт өрістер алдағы берілістің ауысу нүктесіне нұсқайды.
- ▶ 3-көрсеткі: өріс қызыл болып жанады. Ауысудың ең кеш сәті.

Айнарудың ең жоғары жол берілетін жиілігіне қол жеткізілгенде барлық индикация жыпылықтай бастайды. Айнарудың ең жоғары жол берілетін жиілігі асырылғанда қозғалтқышты қорғау үшін отын беру төмендейді.

Жұмысқа әзірлік және қозғалысқа әзірлік



Тахометрдегі OFF жазуы Қозғалысқа әзірліктің өшірілгеніне, ал Жұмысқа әзірліктің қосылғанына нұсқайды.



Тахометрдегі READY хабарламасы қозғалтқышты автоматты іске қосу/тоқтату жүйесінің автоматты іске қосылуға әзір екеніне нұсқайды.

Қосымша ақпаратты Тыныштық күйі, Жұмысқа әзірлік және Қозғалысқа әзірлік бөлімінен қараңыз. 17-бетті қар.

Қозғалтқыш температурасы



- ▶ Суық қозғалтқыш: көрсеткі температураның төмен мәнінде болады. Қозғалысты орташа айналым санымен және орташа жылдамдықпен орындаңыз.

- ▶ Кәдімгі жұмыс температурасы: көрсеткі температура индикаторының ортасында немесе төменгі жартысында болады.
- ▶ Ыстық қозғалтқыш: көрсеткі температураның жоғарғы мәнінде болады. Қосымша автоматтық диагностика жүйесінің хабарламасы бейнеленеді.

Салқындатқыш сұйықтық деңгейін тексеру, 344-бетті қар.

Сыртқы ауа температурасы



ЕСКЕРТУ

Тіпті температура +3°C жоғары болғанда да көктайғақ қаупі бар, мысалы көпірлерде немесе жолдың қараңғыланған учаскелерінде. Аварияға ұшырау қаупі бар. Сырттағы температура төмен болғанда жүргізу тәсілін ауа райы жағдайларына икемдеңіз. ◀

Егер индикация +3°C дейін құласа, сигнал беріледі.

Автоматтық диагностика жүйесінің хабарламасы бейнеленеді.

Абайлаңыз, көктайғақ қаупі!

Уақыт

Уақыт құрылғылар комбинациясында көрсетіледі. Уақыт пен уақыт пішімін баптау, 35-бетті қар.

Әрекет ұзақтығы

Әрекет принципі

Жүріс қоры бақтағы отынның ағымдағы мөлшерімен қанша жүруге болатынын көрсетеді.

Жалпы ережелер

Бақта бар отынға болжалды жүріс қоры құрылғылар комбинациясында тұрақты көрсетіледі.

Жүрістің қалдық қоры аз болғанда қысқа уақытқа автоматтық диагностика жүйесінің хабарламасы шығарылады. Динамикалық жүргізу тәсілінде, мысалы бұрылыстарды тез өткенде, қозғалтқыштың тұрақты жұмыс істейтініне әрдайым кепілдік беріле бермейді.

При запасе хода меньше около 50 км постоянно отображается хабарлама системы автоматической диагностики.

Жүріс қоры 50 км аз болғанда автоматтық диагностика жүйесінің хабарламасы тұрақты көрсетіліп тұрады.

Қауіпсіздік техникасы жөніндегі нұсқау



НҰСҚАУ

Жүріс қоры 50 км аз болғанда қозғалтқышқа бұдан әрі жеткілікті отын мөлшері түспеуі мүмкін. Қозғалтқыштың әрі қарай жұмыс істейтініне кепілдік берілмейді. Мүліктің зақымдану қаупі бар. Жанармайды уақытында құйып отырыңыз. ◀

Индикация

Кеңейтілмеген құрылғылар комбинациясы

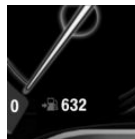

Ағымдағы жүріс қоры сандық мән түрінде спидометрдің төменгі бөлігінде көрсетіледі.

Кеңейтілген құрылғылар комбинациясы



Ағымдағы жүріс қоры сандық мән түрінде отын деңгейін көрсеткіштің жанында бейнеленеді.

Кезекті ТҚ индикаторы

Әрекет принципі

Бұл функция кезекті ТҚ мен техникалық қызмет көрсету бойынша тиісті жұмыстар көлемінің қажеттілігін көрсетеді.

Жалпы ережелер

Жүріп өткен жол немесе келесі техникалық қызмет көрсетуге дейінгі уақыт құрылғылар комбинациясында қозғалысқа әзірлік қосылғаннан кейін көрсетіледі.

Кезекті ТҚ-ны қызмет көрсету жөніндегі кеңесші қашықтан басқару пультынан есептеуі мүмкін.

Кезекті ТҚ бойынша кейбір ақпарат дисплейі бар қашықтан басқару пультында көрсетілуі мүмкін.

Индикация

Кезекті ТҚ индикаторы туралы толығырақ ақпарат

Техникалық қызмет көрсету бойынша жұмыстар тізімі туралы толығырақ ақпаратты басқару дисплейінде көрсетуге болады.



IDrive арқылы:

1. „Менің автокөлігім“
2. „Автокөлік күйі“
3.  „Кезекті ТҚ“

Ағымдағы техникалық қызмет көрсету бойынша жұмыстар мен заңнамамен қарастырылған техникалық байқаулар тізімі көрсетіледі.

4. Экранға толығырақ ақпаратты шығару үшін жазбаны таңдаңыз.

Пиктограммы

Пикто- грамма	Сипаттамасы
	Техникалық қызмет көрсету мерзімі келген жоқ.
	Техникалық қызмет көрсету немесе техникалық байқау мерзімі келген жоқ.
	Техникалық қызмет көрсету мерзімі өтіп кеткен.

Мерзімді енгізу

Автокөліктің тағайындалған техникалық байқау мерзімдерін енгізіңіз.

Автокөліктегі күн мен уақыт баптауының дұрыстығын тексеріңіз.

IDrive арқылы:

1. „Менің автокөлігім“
2. „Автокөлік күйі“
3.  „Кезекті ТҚ“
4. „Мемтехбайқау“
5. „Күні:“
6. Керек баптауды таңдаңыз.
7. Растаңыз.

Енгізілген күн жадқа кіргізіледі.

Сервистік қызметтердің автоматты түрде мәлім етілуі

Профилактикалық қызмет көрсету немесе автокөлікті техникалық байқаудан өткізу қажеттілігі туралы ақпарат автоматты түрде сервистік әріптеске тиісті мерзімдер жақындап қалғанда беріледі.

Сервистік әріптеске мәлімдеменің қашан берілетінін тексеруге болады.

IDrive арқылы:

1. „Менің автокөлігім“
2. „Автокөлік күйі“
3.  „Teleservice-ке қоңырау шалу“

Сервистік қызмет көрсету тарихы

Әрекет принципі

Басқару дисплейінде өткізілген техникалық қызмет көрсетуді бейнелеуге болады. Функцияны техникалық қызметтер автокөлік деректерінде жазылғаннан кейін ғана қолдануға болады.



Жалпы ережелер

Техникалық қызмет көрсету бойынша жұмыстарды өндірушінің сервистік әріптесіне

басқа сервистік әріптеске немесе АТҚС-ға тапсырған жөн. Техникалық қызмет көрсету бойынша орындалған жұмыстар автокөлік деректерінде жазылады, 346-бетті қар.

Көрсетімдер

IDrive арқылы:

1. „Менің автокөлігім“
2. „Автокөлік күйі“
3.  „Кезекті ТҚ“
4.  „Қызмет көрсету тарихы“
5. Орындалған техникалық қызмет көрсету операциялары көрсетіледі.
6. 5.Экранға толығырақ ақпаратты шығару үшін жазбаны таңдаңыз.

Пиктограммалар

Пикто- грамма	Сипаттамасы
------------------	-------------

	Жасыл:техникалық қызмет көрсе - ту уақытында орындалды.
--	---

	Сары:техникалық қызмет көрсету - кешігумен орындалды.
--	---

	Техникалық қызмет көрсету орындалмады.
---	--

Ауыстырып қосу нүктелерінің индикаторы

Әрекет принципі

Жүйе ағымдағы жүргізу жағдайына ең үнемді берілісті ұсынады.

Жалпы ережелер



Ауыстырып қосу нүктесінің индикаторы Стпетроник жүйесі бар беріліс қорабының қол режимінде жұмыс істейді.

Ауысу нүктесінің индикаторы қолмен белсендірілген.

Қол режимінің беріліс қорабы: индикация

Жоғары немесе төмен беріліске ауысу туралы нұсқаулар құрылғылар комбинациясында бейнеленеді.



Ауыстырып қосу нүктесінің индикаторы жоқ автокөліктерде қосулы беріліс бейнеленеді.

Мысал	Сипаттама
	Отынның тиімді шығынына сәйкес келетін беріліс қосылған.
	Көбірек сәйкес келетін беріліске ауысу.

Стетроник жүйесі бар беріліс қорабы: индикация

Жоғары немесе төмен беріліске ауысу туралы нұсқаулар құрылғылар комбинациясында бейнеленеді.

Ауыстырып қосу нүктесінің индикаторы жоқ автокөліктерде қосулы беріліс бейнеленеді.

Мысал	Сипаттама
	Отынның тиімді шығынына сәйкес келетін беріліс қосылған.
	Көбірек сәйкес келетін беріліске ауысу.

Озуға тыйым салу индикациясы бар Speed Limit Info

Шекті жылдамдық туралы ақпарат

Әрекет принципі

Speed LimitInfo құрылғылар комбинациясында ағымдағы анықталған жылдамдық шектеуін және қажет болса, өзекті жағдай туралы басқа қосымша белгілерді көрсетеді, мысалы, жаңбыр кезінде.

Жалпы ережелер

Іштегі артқы көрініс айнасы маңайындағы камера жол шетіндегі жол көрсеткіштерін, сондай-ақ белгілері бар арканың айнымалы бейнеленуін анықтайды.

Қосымша белгілері бар жол көрсеткіштеріндегі ақпарат, мысалы жаңбыр кезінде, ескеріледі де автокөлік деректерімен салыстырылады, мысалы жандыр қарқындылығы бергішінің деректерімен. Кейін қосымша белгілері бар жол белгісі жағдайға байланысты құрылғылар комбинациясында көрсетіледі немесе еленбейді. Кейбір қосымша белгілер жылдамдық шектеуін бағалағанда ескеріледі, бірақ құрылғылар комбинациясында бейнеленбейді.

Жүйе навигация жүйесінде сақталған навигацияны ескереді және шектеу белгілері жоқ жол учаскелерінде тиісті жылдамдық шектеулерін көрсетеді. Жылдамдық шектеуі тіркемемен қозғалыс режимі үшін бейнеленбейді.

Озуға тыйым салу индикациясы

Әрекет принципі

Камера анықтаған озуға тыйым салу белгілері және олардың әрекетінің ұзақтығы құрылғылар комбинациясында тиісті символдар көмегімен бейнеленеді.

Жалпы ережелер

Жүйе жол белгілерімен көрсетілген озуға тыйым салулар мен олардың күшінің жойылғанын ғана ескереді.

Индикация келесі жағдайларда болмайды:

- ▷ Озуға тыйым салу жол белгісі көмегімен ғана көрсетілетін елдерде.
- ▷ Жол белгілері жоқ жол учаскелерінде.
- ▷ Жол бойының белгісінде жол өткелдерінде және белгілермен озуға тыйым салынатынын көрсететін басқа да жағдайларда.

Жылдамдық шектеуі тіркемемен қозғалыс режимі үшін бейнеленбейді.

Қауіпсіздік техникасы жөніндегі нұсқау



ЕСКЕРТУ

Жүйе жүргізушіні көрінгіштік жағдайларын және жол жағдайын дұрыс бағалау жауапкершілігінен босатпайды. Аварияға ұшырау қаупі бар. Жүргізу тәсілін жолдағы жағдайға икемденізі. Жолдағы жағдайды қадағалаңыз және тиісті жағдайларда дереу әрекет етіңіз. ◀

Шолу

Бейнекамера

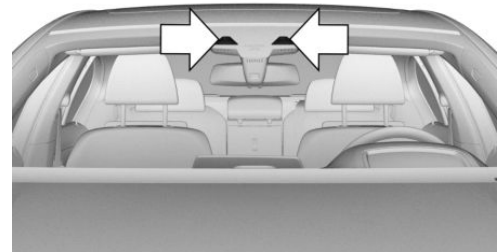

Камера ішкі айна маңайында орналасқан.

Іштегі артқы көрініс айнасының маңайындағы маңдай әйнек таза болуы әрі жабық болмауы тиіс.

Индикация

Жалпы ережелер

SpeedLimitInfoапараттық дисплейде және қажет болса, виртуалдық дисплейде бейнеленеді.

Қосымша белгілер қосулы Speed Limit Infoмен бірге бейнеленеді.

Озуға тыйым салу қосулы Speed Limit Infoмен бірге бейнеленеді.

Жинақталымға байланысты, қаланың сыртында қажет болғанда алдағы арақашықтық туралы деректері бар жылдамдықты төмендету учаскесінің қосымша символы бейнеленеді.

Бейнелеуді баптау

SpeedLimitInfoжәне, қажет болса, қосымша белгілер құрылғылар комбинациясының жұмыс режиміне байланысты дисплейге шығарылады немесе одан жойылады.

SpeedLimitInfoжәне, қажет болса, қосымша белгілер келесі жұмыс режимдерінде бейнеленеді:

„КЕҢЕЙТІЛГЕН“немесе „ЖЕКЕ“

SpeedLimitInfoжәне, қажет болса, қосымша белгілер келесі жұмыс режимдерінде бейнеленеді: „БАЗАЛЫҚ“

Құрылғылар комбинациясының жұмыс режимін баптаңыз, 129-бетті қар.

Speed Limit Info

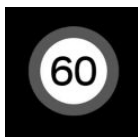

Бар жылдамдық шектеуі.

Немістің жылдамдық автомагистральдары үшін: шекті жылдамдық арттырылған.



Speed Limit Info қолжетімсіз.

Озуға тыйым салу индикациясы



Озуға тыйым салу.

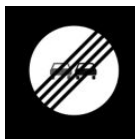

Озуға тыйым салу белгісінің күші жойылған.

Дұрыс емес қозғалыс туралы ескерту

Жинақталымға байланысты жүйе навигация деректері мен жол белгілері көмегімен мыналарды анықтап тануы мүмкін: кіруге тыйымды, шеңберлі қозғалыс белгісін немесе алдын ала белгіленген тоқтаусыз жүріп өтуді, автомагистральдармен, шеңберлі қиылыстармен және бірбағытты қозғалысты көшелермен дұрыс қозғалмауды.

Ескерту құрылғылар комбинациясында және, қажет болса, виртуалдық дисплейде бейнеленеді, сондай-ақ, егер жолмен не көшемен қозғалыс алдын ала белгіленгенге қарама-қарсы бағытта жүзеге асырылса, дыбыстық сигнал беріледі.

Жүйе жұмысының физикалық шекаралары

Функция шектелуі немесе дұрыс емес мәндер көрсетуі мүмкін, мысалы келесі жағдайларда, немесе, жинақталымға байланысты, дұрыс емес қозғалыс туралы дұрыс емес ескерту беруі, немесе мұндай ескерту бермеуі мүмкін:

- ▶ Қатты тұманда, жаңбырда немесе қар жауғанда.
- ▶ Егер белгілер объектілермен, жапсырмалармен немесе бояумен толық немесе жартылай жабық болса.
- ▶ Алдыда кетіп бара жатқан көлік құралына жақындағанда.
- ▶ Қарсы жарық немесе шағылысу күшті болғанда.
- ▶ Егер ішкі айна алдындағы маңдай әйнек терлесе, кірлесе немесе жапсырмалармен және т.б. жабылса.
- ▶ Егер жоғары температуралар кесірінен қызып кетсе және уақытша қызып кетсе.
- ▶ Камераның дұрыс анықтамауы себепті.
- ▶ Егер навигация жүйесінде дұрыс емес жылдамдық шектеулері немесе жол деректері сақталған болса.
- ▶ Күн уақытына және апта күніне байланысты жылдамдық шектеулерінде.
- ▶ Навигация жүйесі ескермейтін аумақтарда.
- ▶ Навигациядан ауытқығанда, мысалы көше нұсқауларының өзгеруі себепті.
- ▶ Электрондық жол көрсеткіштерінде.
- ▶ Жол белгілері жапсырылған автобустарды немесе жүк көліктерін озғанда.
- ▶ Егер жол белгілері стандарттарға жауап бермесе.
- ▶ Автокөлік жеткізілгеннен кейін дереу камераны калибрлеу кезінде.
- ▶ Қатарлас жолға қолданылатын белгілерді анықтағанда.
- ▶ Белгілі бір елге қолданылатын көшелердің арнайы жол белгілері мен бағыттарында.

Таңдау тізімдері

Жалпы ережелер

Жинақталымға байланысты батырмалар мен рөлдік дөңгелектің бұдыр дөңгелекшесі көмегімен, сондай-ақ құрылғылар комбинациясындағы индиқация мен виртуалдық дисплей арқылы келесі функциялар бейнеленуі және оларды басқару жүзеге асырылуы мүмкін:

- ▶ Ағымдағы аудиоқұрылғы.
- ▶ Телефон үшін қайта теру.

Тізімді қосу және баптауларды орындау

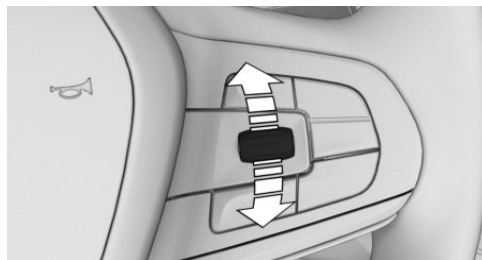

Тиісті тізімді ашу үшін рөлдік дөңгелектің оң жағындағы бұдыр дөңгелекшені бұраңыз.

1. Бұдыр дөңгелекшені бұраңыз да керек баптауды орындаңыз.
2. Бұдыр дөңгелекшені басыңыз.

Индикация

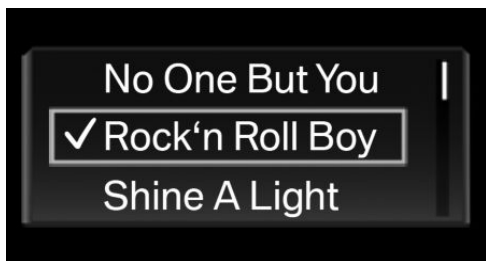

Жинақталымға байланысты құрылғылар комбинациясындағы тізім келтірілген суреттен ерекшеленуі мүмкін.

Құрылғылар комбинациясындағы борттық компьютер

Әрекет принципі

Құрылғылар комбинациясындағы борттық компьютерде автокөліктің түрлі деректері бейнеленеді, мысалы, орташа мәндер.

Ақпаратты шығару

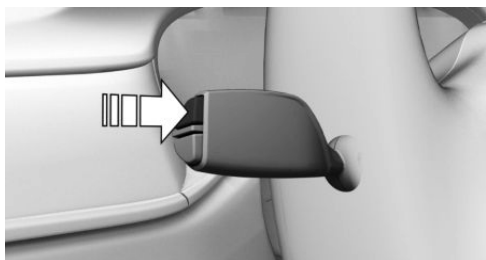

Бұрылыс көрсеткіші интірегіндегі батырманы басыңыз.

Қайта басқанда әрі қарайғы ақпарат бейнеленеді.

Ақпаратқа шолу

Борттық компьютер көмегімен келесі ақпарат бейнеленуі мүмкін:

- ▷ Жалпы және біржолғы жүріп өткен жол.
- ▷ Отын шығыны индикаторы.
- ▷ Отынның орташа шығыны мен орташа жылдамдық.
- ▷ Келу уақыты мен межелі орынға дейінгі арақашықтық.

Навигация жүйесінде нысанаға белсенді жетелегенде.

Борттық компьютер деректерін баптау

Борттық компьютердің кейбір деректерін оларды құрылғылар комбинациясында шақыруға болатындай етіп баптауға болады.

IDrive арқылы:

1. „Менің автокөлігім“
2. „IDrive баптаулары“
3. „Құрылғылар“
4. „Құрылғылар панелі“
5. „Борттық компьютер“
6. Керек баптауды таңдаңыз.

Баптау жүргізушінің ағымдағы пайдаланылатын бейні үшін сақталады.

Егжей-тегжейлі ақпарат

Жалпы және біржолғы жүріп өткен жол есептегіштері

Есептегішті көрсету/нөлдеу



Батырманы басыңыз.

- ▷ Қозғалысқа әзірлік өшірулі болғанда жалпы және біржолғы жүріп өткен жол бейнеленеді.
- ▷ Қозғалысқа әзірлік қосұлы болғанда біржолғы жүріп өткен жол көрсетімдері ысырылады.

Индикация

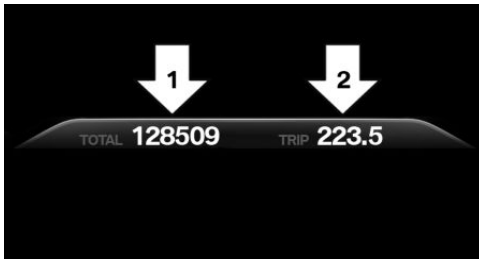

- ▷ Жүріп өткен жол есептегіші, 1-көрсеткі.
- ▷ Біржолғы жүріп өткен жол есептегіші, 2-көрсеткі.

Отын шығыны индикаторы

Әрекет принципі

Энергияны қалпына келтіргенде автокөліктің кинетикалық энергиясы мәжбүрлі бос жүріс режимінде электр энергиясына түрленеді. Автокөлік батареясы ішінара зарядталады және отын шығыны төмендеуі мүмкін.

Ағымдағы шығын мәні отынның ағымдағы шығынын көрсетеді. Үнемдеу және қоршаған ортаға зиян мөлшерін барынша азайту мақсатында реттеуге болады.

Жалпы ережелер

Энергияның қалпына келуі және ағымдағы шығын борттық компьютерде жолақтық индикатор түрінде бейнеленуі мүмкін.

Индикация

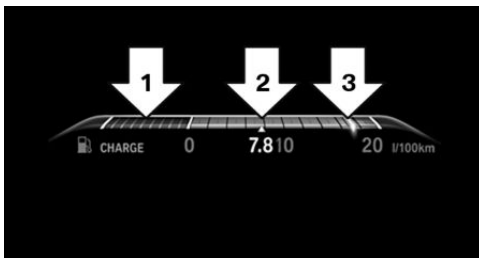

- ▷ Энергияның қалпына келуі, 1-көрсеткі.

- ▷ Отынның орташа шығыны, 2-көрсеткі.
- ▷ Ағымдағы шығын, 3-көрсеткі.

Орташа жылдамдық және отынның орташа шығыны

Жалпы ережелер

Орташа жылдамдық пен отынның орташа шығыны борттық компьютерде соңғы ысырылған сәттен бастап өтілген арақашықтық үшін есептеледі.

Орташа жылдамдықты есептегенде қозғалтқышты қолмен өшірумен тоқтап тұрулар есептелмейді.

Орташа мәндерді қалпына келтіру

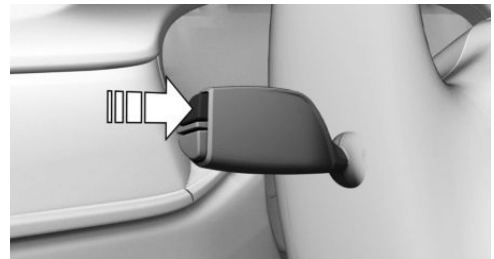

Бұрылыс көрсеткіші иіңтірегіндегі батырманы басып, ұстап тұрыңыз.

Индикация

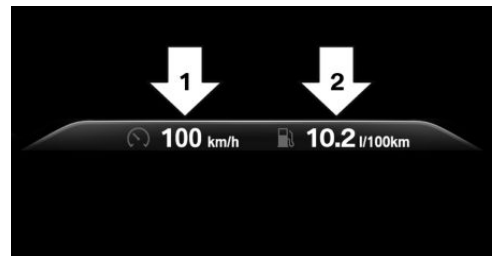

- ▷ Орташа жылдамдық, 1-көрсеткі.
- ▷ Отынның орташа шығыны, 2-көрсеткі.

Келу уақыты және межелі орынға дейінгі арақашықтық

Жалпы ережелер

Егер қозғалысты бастар алдында навигация жүйесіне межелі орын енгізілген болса, болжалды келу уақыты мен межелі орынға дейін қалған арақашықтық көрсетіледі.

Индикация

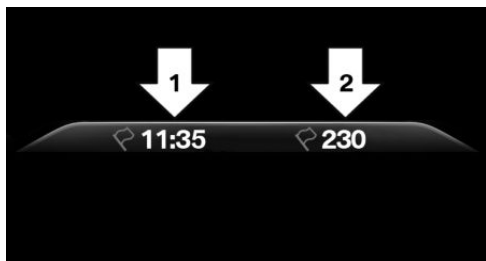

- ▷ Келу уақыты, 1-көрсеткі.
- ▷ Межелі орынға дейінгі арақашықтық, 2-көрсеткі.

Басқару дисплейіндегі борттық компьютер

Әрекет принципі

Басқару дисплейіндегі борттық компьютерде автокөліктің түрлі деректері, мысалы, орташа мәндер бейнеленеді.

Жалпы ережелер

Басқару дисплейінде борттық компьютердің екі түрі болады:

- ▷ „Борттық компьютер“: орташа мәндер бейнеленеді, мысалы шығын. Мәндерді жеке-жеке ысыруға болады.
- ▷ „Жол компьютері“: мәндер жолдың белгілі бір учаскесі туралы ақпаратты береді, оларды жиі ерікті түрде ысыруға болады

Борттық компьютерді немесе борттық жол компьютерін шақыру

IDrive арқылы:

1. „Менің автокөлігім“
2. „Қозғалыс туралы ақпарат“
3. „Борттық компьютер“немесе „Жол компьютері“



Борттық компьютерді ысыру

IDrive арқылы:

1. „Менің автокөлігім“
2. „Қозғалыс туралы ақпарат“
3. „Борттық компьютер“
4. „Шығын“немесе„Жылдамдық“
5. „ОК“

Борттық жол компьютерін ысыру

IDrive арқылы:

1. „Менің автокөлігім“
2. „Қозғалыс туралы ақпарат“
3. „Жол компьютері“
4. Қажет болғанда контроллерді солға еңкейтіңіз.
 - ▷  „Ысыру“: барлық мәндер ысырылады.
 - ▷  „Автоматты түрде ысыру“: барлық мәндер автокөлік тоқтағаннан кейін шамамен 4 сағат өткенде ысырылады.

Спорттық режим индикациясы

Жалпы ережелер

Тиісті жинақталымда басқару дисплейінде қуат пен айналдыру сәтінің ағымдағы мәндерін қарауға болады .

Көрсетімдер

IDrive арқылы:

1. „Менің автокөлігім“
2. „Жұмыстағы техника“
3. „Спорттық құрылғылар“

Жылдамдық туралы ескерту

Әрекет принципі

Қол жеткізілгенде ескерту берілетін шекті жылдамдықты тағайындауға болады.

Жалпы ережелер

Қайталама ескерту шекті жылдамдық орнатылған жылдамдықтан кемінде 5 км/с-ға төмен түскенде беріледі.

Индикация, жылдамдық туралы ескертуді баптау немесе өзгерту

IDrive арқылы:

1. „Менің автокөлігім“
2. „Автокөлік баптаулары“
3. „Жылд. асырылғаны туралы ескерту“
4. „Берілетін сигнал:“
5. Қажетті жылдамдық көрсетілгенше контроллерді айналдыра бериңіз.
6. Контроллерді басыңыз.

Жылдамдық туралы ескертулерді қосу/өшіру

IDrive арқылы:

1. „Менің автокөлігім“
2. „Автокөлік баптаулары“

3. „Жылд. асырылғаны туралы ескерту“
4. „Жылд. асырылғаны туралы ескерту“
5. Контроллерді басыңыз.

Ағымдағы жылдамдықты ескертуге арналған жылдамдық ретінде орнату

IDrive арқылы:

1. „Менің автокөлігім“
2. „Автокөлік баптаулары“
3. „Жылд. асырылғаны туралы ескерту“
4. „Ағымдағы жылдамдықты қабылдау“
5. Контроллерді басыңыз.

Автокөлік күйі

Жалпы ережелер



Жеке жүйелердің күйін экранға шығаруға немесе келесі әрекеттерді орындауға болады.





Автокөлік күйін шақыру

IDrive арқылы:

1. „Менің автокөлігім“
2. „Автокөлік күйі“

Ақпаратқа шолу

- ▷  „Шина. зақымдану инд. (RPA)“: Шиналардың зақымдану индикаторының күйі, [329-бетті](#) қар..
- ▷  „Шина. қысымды бақылау (RDC)“: Шиналардағы қысымды бақылау жүйесінің күйі, [323-бетті](#) қар..
- ▷ Шиналардағы қысымды бақылау жүйесін ысыру, [324-бетті](#) қар..
- ▷  „Мотор майының деңгейі“: Май деңгейін электрондық бақылау, [340-бетті](#) қар.

- ▷  „AdBlue“:
BluePerformancетехнологиясы бар BMWдизельді автокөліктері, [307](#)-бетті қар..
- ▷  „Автомат. диагностика“: автоматтық диагностика жүйесінің хабарламалары фонды режимде сақталады және басқару дисплейінде көрсетілуі мүмкін. Автоматтық диагностика жүйесінің сақталған хабарламаларын көрсету, [133](#)-бетті қар..
- ▷  „Кезекті ТҚ“: Кезекті техникалық қызмет көрсету индикаторы, [136](#)-бетті қар..
- ▷  „Teleservice-ке қоңырау“: TeleserviceCall шақыру.

3. „Құрылғылар“
4. „Проекциялық дисплей“
5. „Проекциялық дисплей“

Индикация Шолу

Виртуалдық дисплейде келесі ақпарат бейнеленеді:

- ▷ Жылдамдық.
- ▷ Навигация жүйесі.
- ▷ Автоматтық диагностика жүйесінің хабарламалары.
- ▷ Құрылғылар комбинациясындағы таңдау тізімі.
- ▷ Көмекші функциялар.

Кейбір ақпарат қажет болғанда ғана және қысқа уақытқа бейнеленеді.

Виртуалдық дисплей

Әрекет принципі

Жүйе жүргізушінің көру аясында маңызды ақпаратты, мысалы жылдамдықты үлкейтіп көрсетеді.

Жүргізуші жолдан көзін алмай, осы ақпаратты ала алады.

Жалпы ережелер

Виртуалдық дисплейді тазалау жөніндегі нұсқауларды сақтаңыз, [369](#)-бетті қар.

Шолу



Қосу/өшіру

IDrive арқылы:

1. „Менің автокөлігім“
2. „IDrive баптаулары“

Виртуалдық дисплейдегі көрсетімдерді таңдау

IDrive арқылы:

1. „Менің автокөлігім“
2. „IDrive баптаулары“
3. „Құрылғылар“
4. „Проекциялық дисплей“
5. Керек баптауды таңдаңыз.

Баптау жүргізушінің ағымдағы пайдаланылатын бейіні үшін сақталады.

Көрініс

Виртуалдық дисплей үшін үш әртүрлі көрініс бар:

IDrive арқылы:

1. „Менің автокөлігім“
2. „IDrive баптаулары“
3. „Құрылғылар“
4. „Проекциялық дисплей“
5. Керек баптауды таңдаңыз.

- ▶ „КЕҒЕЙТІЛГЕН“: виртуалдық дисплейдегі барлық индикация қосұлы.
- ▶ „БАЗАЛЫҚ“: виртуалдық дисплейде ең қажетті ақпарат қана бейнеленеді.
- ▶ „ЖЕКЕ“: виртуалдық дисплейдің барлық индикациясы қосұлы. Кейбір индикаторларды, мысалы автоматтық диагностика жүйесінің хабарламаларын, жеке конфигурациялауға болады.

Баптау жүргізушінің ағымдағы пайдаланылатын бейіні үшін сақталады.

Жарықтықты баптау

Жарықтық айналадағы жарыққа байланысты автоматты түрде икемделеді.

Бастапқы күй бапталуы мүмкін. IDrive арқылы:

1. „Менің автокөлігім“
2. „IDrive баптаулары“
3. „Құрылғылар“
4. „Проекциялық дисплей“
5. „Жарықтық“
6. Қажет етілетін жарықтық таңдалғанша контроллерді айналдыра беріңіз.
7. Контроллерді басыңыз.

Жақын жарық қосұлы болғанда виртуалдық дисплей жарықтығы құрылғылар комбинациясының жарығына қосымша әсер етуі мүмкін.

Биіктігі бойынша реттеу

IDrive арқылы:

1. „Менің автокөлігім“
2. „IDrive баптаулары“
3. „Құрылғылар“
4. „Проекциялық дисплей“
5. „Биіктігі“

6. Керек биіктік орнатылғанша контроллерді бұрау беріңіз.

7. Контроллерді басыңыз.

Баптау жүргізушінің ағымдағы пайдаланылатын бейіні үшін сақталады.

Виртуалдық дисплей биіктігін жад функциясы көмегімен сақтауға болады, 93-бетті қар..

Ауыстыруды реттеу

Виртуалдық дисплейдегі суретті өз осінің айналасында айналдыра беруге болады.

IDrive арқылы:

1. „Менің автокөлігім“
2. „IDrive баптаулары“
3. „Құрылғылар“
4. „Проекциялық дисплей“
5. „Проекция“
6. Керек мәнді орнату үшін контроллерді бұрыңыз.
7. Контроллерді басыңыз.

Көрсетімдердің көрінгіштігі

Виртуалдық дисплейдегі көрсетімдердің көрінгіштігіне келесі факторлар әсер етуі мүмкін:

- ▶ Орындықтың белгілі бір күйлері.
- ▶ Виртуалдық дисплей қабындағы заттар.
- ▶ Белгілі бір поляризациялық жарық сүзгілері бар күнге қарсы көзілдірік.
- ▶ Жол бетінің су болуы.
- ▶ Жеткіліксіз жарықтандыру.

Егер сурет бұрмаланған болса, базалық баптауларды өндірушінің сервистік әріптесі, басқа сервистік әріптес немесе АТҚС тексеруі тиіс.

Арнайы маңдай әйнек

Маңдай әйнек жүйе бөлігі болып табылады.

Маңдай әйнек пішіні дәл сурет алуға мүмкіндік береді.

Маңдай әйнектегі үлбір қосарлы суреттердің пайда болуына жол бермейді.

Сондықтан қажет болғанда өндірушінің сервистік әріптесінде, басқа сервистік әріптесте немесе АТҚС-да арнайы маңдай әйнекті ауыстырып алу ұсынылады.

Жарықтандыру

Автокөліктің жабдықталуы

Бұл тарауда модельдік қатарда ұсынылатын сериялық, экспорттық және арнайы жабдықтың барлық нұсқалары сипатталған. Сондықтан таңдалған қосымша жабдыққа немесе экспорттық нұсқаға байланысты автокөлікте жоқ жабдық та сипатталады. Бұл қауіпсіздік үшін маңызды функциялар мен жүйелерге қатысты болуы мүмкін. Тиісті функциялар мен жүйелерді пайдаланғанда қолданыстағы заңдар мен қағидаларды сақтаңыз.

Шолу

Автокөліктегі ауыстырып қосқыш



Жарықты ауыстырып қосқыш элементі рөлдік деңгелектің жанында орналасқан.

Пиктограмма	Функция
	Артқы тұманға қарсы шамдар
	Тұманға қарсы фаралар

Пиктограмма	Функция
	Жарық өшірулі Фаралар жарығын автоматты басқару Тұрақты жақын жарық
	Тұрақ шырақтары
	Фаралар жарығын автоматты басқару Бұрылыстардың бейімделген жарығы
	Жақын жарық
	Құрылғылар комбинациясының көмескі жарығы
	Оңжақ тұрақ шырақтары
	Солжақ тұрақ шырақтары

Тұрақ шырақтары, жақын жарық және тұрақ шырақтары

Жалпы ережелер

Ажыратқыш күйі:

Егер Қозғалысқа өзiрлiк функциясы өшiрулi болғанда жүргiзушi есiгi ашылатын болса, сыртқы жарық автоматты түрде сөнедi.

Тұрақ шырақтары

Ауыстырып қосқыш күйі:

Автокөлік жан-жағынан жарықтандырылған. Тұрақ шырақтары қосулы болғанда автокөлік аккумуляторының заряды таусылады. Сондықтан шырақтарды ұзақ уақытқа қосулы қалдырмаңыз, әйтпесе қозғалысқа әзірліктің қосылмау қаупі бар.

Жақын жарық

Ауыстырып қосқыш күйі: 

Жақын жарық қозғалысқа әзірлік қосулы болғанда жанып тұрады.

Тұрақ шырақтары

Автокөлікті тұраққа қойғанда бір жағындағы тұрақ шырақтарын жағып қоюға болады.

Батырма Функция



Оң жақ тұрақ шырақтарын қосу/өшіру



Сол жақ тұрақ шырақтарын қосу/өшіру

Сәлемдесу жарығы және Үйге шығарып сал функциясы

Сәлемдесу

Жалпы ережелер

Жинақталымға байланысты автокөліктің сыртқы жарығын жеке баптауға болады.

Қосу/өшіру

Ажыратқыш күйі:  IDrive арқылы:

1. „Менің автокөлігім“
2. „Автокөлік баптаулары“
3. „Жарықтандыру“
4. „Сыртқы жарық“
5. Керек баптауды таңдаңыз.

▷ „Сәлемдесу жарығы“

Жарықтандырғыш құрылғылардың жеке функциялары шектеулі уақытқа қосылады.

Үйге шығарып сал функциясы

Жалпы ережелер

Егер Жұмысқа әзірлік өшірулі болғанда алыс жарық қосылса, жақын жарық тағы біршама уақыт жанып тұрады.

Настройка длительности

IDrive арқылы:

1. „Менің автокөлігім“
2. „Автокөлік баптауы“
3. „Жарықтандыру“
4. „Наружное жарықтандыру“
5. „Пров. домой“
6. Выберите нужную настройку.

Ұзақтықты баптау

IDrive арқылы:

1. „Менің автокөлігім“
2. „Автокөлік баптаулары“
3. „Жарықтандыру“
4. „Сыртқы жарық“
5. „Үйге шығарып сал“
6. Керек баптауды таңдаңыз.

Фаралар жарығын автоматты басқару

Әрекет принципі

Жақын жарық айналадағы жарыққа байланысты автоматты түрде жанып-сөнеді, мысалы, туннельде, ымыртта немесе жауын-шашында.

Жалпы ережелер

Күні аласа ашық аспан жарықтың қосылуына әкелуі мүмкін.

Белсенді ету

Ажыратқыш күйі: 

Құрылғылар комбинациясындағы бақылау шамы жақын жарық қосулы болғанда жанып тұрады.

Жүйе жұмысының физикалық шекаралары

Фаралар жарығын автоматты басқару жүргізушінің жарықтандырылғандықты бағалауын алмастыра алмайды.

Бергіштер тұманды немесе бұлтты ауа райын анықтай алмауы мүмкін. Мұндай жағдайларда жарықты қолмен қосыңыз, әйтпесе жазатайым жағдай орын алу қаупі бар.

Тұрақты жақын жарық

Жалпы ережелер

Ажыратқыш күйі: 0, 

Тұрақты жақын жарық Қозғалысқа әзірлік қосулы болғанда жанып тұрады.

Қосу/өшіру

Кейбір елдерде тұрақты жақын жарық міндетті болуы мүмкін, сондықтан тұрақты жақын жарықты сөндіру мүмкін болмауы мүмкін.

IDrive арқылы:

1. „Менің автокөлігім“
2. „Автокөлік баптаулары“
3. „Жарықтандыру“
4. „Сыртқы жарық“
5. Керек баптауды таңдаңыз.

Баптау жүргізушінің ағымдағы пайдаланылатын бейіні үшін сақталады.

ЕСО динамикалық жарықтандыру функциясы

Жалпы ережелер

Жылдамдыққа және алда кетіп бара жатқан көлік құралына дейінгі арақашықтыққа байланысты жақын жарық жарықтығы өлсірейді.

Белсенді ету

Ауыстырып қосқыш күйі: 

ECOPRO қозғалыс режимін белсенді етіңіз, 128-бетті қар.

Бұрылыстарды бейімделген жарықтандыру

Әрекет принципі

Бұрылыстарды бейімделген жарықтандыру жүйесі қозғалыс барысы бойынша автокөлік фараларын икемді басқарады.

Жалпы ережелер

Бұл ретте фаралар шығаратын жарық будасы басқарылатын деңгелектердің бұрылыс бұрышы мен басқа параметрлерге байланысты қозғалыс траекториясымен ереді.

Қарсы бағыттағы көліккешағылыспас үшін тұрақ кезінде бұрылыстарды бейімделген жарықтандыру алдыңғы жолаушы жағына бағытталған.

Егер фаралар орны ауыстырылса, 154-бетті қар. Бұрылыстарды бейімделген жарықтандыру шектеулі режимде ғана қолжетімді болады.

Жинақталымға байланысты бұрылыстарды бейімделген жарықтандыру бір не бірнеше жүйеден тұрады:

- ▷ Жарықтың ауыспалы бөлістірілуі, 152-бетті қар..
- ▷ Бұрылыс фаралары, 152-бетті қар..
- ▷ Шеңберлі қозғалысқа арналған жарық, 152-бетті қар.

Белсенді ету

Ауыстырып қосқыш күйі: 

Бұрылыстарды бейімделген жарықтандыру Қозғалысқа әзірлік қосу болғанда қосулы болады.

Жарықтың ауыспалы бөлістірілуі

Әрекет принципі

Жарықтың ауыспалы бөлістірілуі жолдың жарықтандырылуын арттыруға себептеседі.

Жалпы ережелер

Жарықтандыруды бөлістіру жылдамдыққа қарай автоматты түрде бейімделеді.

Навигация жүйесімен жабдықтағанда жарықтың бөлістірілуі навигация деректерімен және жылдамдықпен автоматты түрде үйлеседі.

Қала жарығы

Жақын жарық көмегімен жарықтандырылатын учаске қапталдары бойынша кеңейеді.

Автодаңғылмен қозғалуға арналған жарық

Жақын жарық фараларының көлбеулік бұрышы артады.

Бұрылыстарды жарықтандыру

Қатты бұрылыстарда, мысалы бұралаң жолдарда немесе белгілі бір жылдамдықта бұрылғанда бұрылыстың ішкі учаскесін жарықтандыратын бұрылыс фаралары қосымша қосылады.

Бұрылыс фаралары басқарылатын дөңгелектердің бұрылысына немесе бұрылыс көрсеткішіне байланысты автоматты түрде қосылады.

Артқы жүріспен қозғалғанда бұрылыс фаралары рөл күйіне қарамастан, автоматты түрде қосылады.

Шеңберлі қозғалысқа арналған жарық

Тікелей шеңберлі қозғалыс учаскесіне шығар алдында екі жақтан да бұрылыс фаралары жанады. Бұл жол кенебі шетінің жақсы жарықтандырылуына себептеседі. Шеңберлі қозғалыс учаскесінен шығар алдында екі жақтың да бұрылыс фаралары сенеді.

Фаралардың көлбеулік бұрышын бейімделген реттеу

Фаралардың көлбеулік бұрышын бейімделген реттеу қарсы бағыттағы көліктерге шағылыспас және жол кенебінің тиісінше жарықтандырылуын қамтамасыз ету үшін үдеу және тежелу процестерін теңестіреді.

Алыс жарықты басқару жүйесі

Әрекет принципі

Алыс жарықты басқару жүйесі басқа қозғалыс қатысушыларын алдын ала анықтайды және жолдағы жағдайға байланысты автоматты түрде қосылады/өшеді.

Жалпы ережелер

Алыс жарықты басқару жүйесі жол жағдайы мүмкіндік бергенде алыс жарықтың қосылуын қадағалайды. Төменгі жылдамдықтар ауқымында жүйе алыс жарықты қоспайды.

Жүйе қарсы бағыттағы, алдыда кетіп бара жатқан көлікке және жеткілікті жарыққа реакция береді, мысалы елді мекендерде.

Алыс жарықты әдеттегідей кез келген уақытта қосуға және өшіруге болады.

Бликсіз алыс жарықты басқару жүйесімен жабдықталғанда алыс жарық қарсы автокөліктер пайда болғанда сөнбейді, оның қарсы автокөліктерге шығылысатын бөліктері ғана өшеді. Бұл жағдайда көк бақылау шамы сөнбей, жанып тұрады.

Егер фаралар орны ауыстырылса, 154-бетті қар., алыс жарықты басқару жүйесі шектеулі режимде ғана қолжетімді болады.

Қосу/өшіру

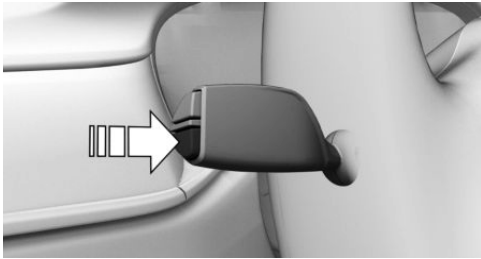

Ауыстырып қосқыш күйі: 

Бұрылыс көрсеткіші иінтірегіндегі батырманы басыңыз.



Жақын жарық қосулы болғанда құрылғылар комбинациясындағы бақылау шамы жанып тұрады.

Жақын және алыс жарықты ауыстырып қосу автоматты түрде іске асырылады.



Құрылғылар комбинациясындағы көк бақылау шамы жүйе алыс жарықты қосқан жағдайда жанады.

Қолмен реттегенде, 116-бетті қар., алыс жарықты басқару жүйесі өшеді.

Алыс жарықты басқару жүйесін қайта қосу үшін бұрылыс көрсеткіші иінтірегіндегі батырманы басыңыз.

Жүйе жұмысының физикалық шекаралары

Алыс жарықты басқару жүйесі алыс жарықты пайдалану бойынша жеке шешім қабылдауды алмастыра алмайды. Қажет етілетін жағдайларда алыс жарықты қолмен өшіріңіз.

Төменде жүйе мүмкіндіктері шектеулі болатын және жүргізушінің араласуы қажет етілетін жағдайлар сипатталады:

- ▶ Өте қолайсыз ауа райы жағдайларында, мысалы тұманда немесе қатты жауын-шашында.
- ▶ Жолдың жанында нашар жарықтандырылған жол қозғалысы қатысушылары (жаяу жүргіншілер, велосипедшілер, арбалы көлік және т.б.), теміржол желісі немесе кеме арнасы немесе жабайы аңдар болғанда.
- ▶ Тар бұрылыстарда, тік өрлерде немесе еңістерде, қиылысатын қозғалыста немесе автодаңғылда жартылай жасырын қарсы қозғалыста.
- ▶ Нашар жарықтандырылған елді мекендерде немесе қатты шағылысатын белгілерде.
- ▶ Егер ішкі айна алдындағы маңдай әйнек терлеп кеткен, ластанған немесе жапсырмалармен, ою суреттермен жабық болса және т.б.

Тұманға қарсы жарықтандыру

Тұманға қарсы фаралар

Әрекет принципі

Жақын жарыққа қосымша тұманға қарсы фаралар жол кенебінің кеңірек жарықтандырылуын қамтамасыз етеді.

Жұмыс істеуге үшін қажетті шарт

Тұманға қарсы фараларды қосар алдында тұрақ шырақтары немесе жақын жарық қосылуы тиіс.

Қосу/өшіру



Батырманы басыңыз, Бақылау шамы тұманға қарсы фаралар қосылғанда жасыл болып жанады.

Егер фаралар жарығын автоматты басқару қосулы болса, 150-бетті қар., тұманға қарсы фаралар қосылғанда автоматты түрде қосылады.

Бағыттағыш тұманға қарсы фаралар

Ауыстырып қосқыш күйі: 

110 км/с дейін жақын жарықтың жарық ағынын бөлістіру тұман жағдайларымен келісіледі.

Артқы тұманға қарсы фаралар

Жұмыс істеуге үшін қажетті шарт

Артқы тұманға қарсы шамдарды қосар алдында жақын жарық немесе тұманға қарсы фаралар қосылуы тиіс.

Қосу/өшіру



Батырманы басыңыз.

Бақылау шамы артқы тұманға қарсы фаралар қосылғанда сары болып жанады.

Егер фаралар жарығын автоматты басқару қосулы болса, 150-бетті қар. „жақын жарық артқы тұманға қарсы фаралар қосылғанда автоматты түрде жанады.“

Оң жақтық/сол жақтық қозғалыс

Жалпы ережелер

Тіркеуде көрсетілгеннен басқаша қозғалыс бағыты қабылданған елдерде қозғалғанда қарсы бағыттағы көліккешағылыспас үшін белгілі бір шаралар қолдану қажет.

Жарық диодты фара, бұрылыстарды адаптивті жарықтандыру

Жалпы ережелер

Фаралардың жарық ағынын бөлу, егер елде қозғалыс тіркелген елде тараптан басқа жол жағынан орын алса, фаралардың жақын жарығының көрінбейтін әсерін болдырмайды.

Бұрылыстарды адаптивті жарықтандыру

Тіркеуде көрсетілгеннен өзгеше қозғалыс бағыты қабылданған елдерде қозғалыс кезінде ауыстырып-қосқыш жағдайымен қозғалысты жүзеге асырмау . Әйтпесе, бұл жарық ағынының айнымалы таралуына байланысты көрінбейтін әрекетке әкелуі мүмкін.

Адаптивті жарық диодты фара

Фараларды қайта орнату

IDrive арқылы:

1. „Менің автокөлігім“
2. „Автокөлік баптаулары“
3. „Жарықтандыру“
4. „Сыртқы жарық“
5. „Оң-/солжақтық қозғалыс“
6. Керек баптауды таңдаңыз.

Жүйе жұмысының физикалық шекаралары

Алыс жарықты басқару жүйесі шектеулі режимде ғана қолжетімді.

Бұрылыстарды бейімделген жарықтандыру шектеулі режимде ғана қолжетімді.

Құрылғылар комбинациясын жарығы

Жұмыс істеуге үшін қажетті шарт

Жарықтықты реттеу үшін тұрақ шырақтары мен жақын жарық қосулы болуы тиіс.

Реттеу



Жарықтық бұдыр дөңгелекшемен реттеледі.

Салон жарығы

Жалпы ережелер

Жинақталымға байланысты салон жарығын, аяққа арналған кеңістікті жарықтандыру шамдарын, табалдырық жарығын, динамиктер жарығымен салонның ілеспе жарықтандырылуын басқару автоматты түрде жүзеге асырылады.

Шолу

Автокөліктегі батырмалар



Салон жарығы



Оқуға арналған шамдар

Салон жарығын қосу/өшіру



Батырманы басыңыз,

Ұзақ өшіру: батырманы басып, шамамен 3 секунд ұстап тұрыңыз.

Автокөліктің артқы бөлігіндегі салон жарығы тәуелсіз қосылып-өшуі мүмкін. Батырма салонның артқы бөлігінде төбеде орналасқан.

Оқуға арналған шамдарды қосу/өшіру



Батырманы басыңыз,

Жинақталымға байланысты оқуға арналған шамдар салонның алдыңғы және артқы бөліктерінде салон жарығы жанында орналасқан.

Салонның ілеспе жарығы

Жалпы ережелер

Жинақталымға байланысты автокөлік салонындағы жарықты бірнеше шырақданға баптауға болады.

Егер салонның ілеспе жарығы iDrive көмегімен өшірілген болса, ол автокөлікті бұғаттан шығарғанда өшпейді.

Қосу/өшіру

Салонның ілеспе жарығы автокөлікті бұғаттан шығарғанда қосылады және автокөлікті бекіткенде өшеді.

iDrive арқылы:

1. „Менің автокөлігім“
2. „Автокөлік баптаулары“
3. „Жарықтандыру“
4. „Салон жарығы“
5. „Салонның көмескі жарығы“

Таңдалған баптау жүргізушінің ағымдағы пайдаланылатын бейіні үшін сақталады.

Түстік сұлбаны таңдаңыз

IDrive арқылы:

1. „Менің автокөлігім“
2. „Автокөлік баптаулары“
3. „Жарықтандыру“
4. „Салон жарығы“
5. „Түс“
6. Керек баптауды таңдаңыз.

Жарықтықты баптау

IDrive арқылы:

1. „Менің автокөлігім“
2. „Автокөлік баптаулары“
3. „Жарықтандыру“
4. „Салон жарығы“
5. „Жарықтық“
6. Керек баптауды таңдаңыз.

Қозғалыс кезінде бәсеңдетілген

IDrive арқылы:

1. „Менің автокөлігім“
2. „Автокөлік баптаулары“
3. „Жарықтандыру“
4. „Салон жарығы“
5. „Түнде жүргенде бәсеңдетілген“

Бірнеше шырағандар үшін автокөлік салонындағы жарық қараңғыда қозғалғанда бәсеңдетіледі.

Таңдалған баптау жүргізушінің ағымдағы пайдаланылатын бейіні үшін сақталады.

Bowers & Wilkins Diamond Surround Sound System

Жалпы ережелер

Автокөліктегі кейбір динамиктер жарықтандырылған. Жарықтықты жеке баптауға болады.

Динамиктер дыбысын өшіргенде динамиктер жарығы өшеді.

Қосу/өшіру

Динамиктер жарығы автокөлікті бұғаттан шығарғанда қосылады да автокөлікті бекіткенде өшеді.

IDrive арқылы:

1. „Менің автокөлігім“
2. „Автокөлік баптаулары“
3. „Жарықтандыру“
4. „Салон жарығы“
5. „Bowers & Wilkins“

Таңдалған баптау жүргізушінің ағымдағы пайдаланылатын бейіні үшін сақталады.

Жарықтықты баптау

IDrive арқылы:

1. „Менің автокөлігім“
2. „Автокөлік баптаулары“
3. „Жарықтандыру“
4. „Салон жарығы“
5. „Жарықтық“
6. Керек баптауды таңдаңыз.

Қауіпсіздік

Автокөліктің жабдықталуы

Бұл тарауда модельдік қатарда ұсынылатын сериялық, экспорттық және арнайы жабдықтың барлық нұсқалары сипатталған. Сондықтан таңдалған қосымша жабдыққа немесе экспорттық нұсқаға байланысты автокөлікте жоқ

жабдық та сипатталады. Бұл қауіпсіздік үшін маңызды функциялар мен жүйелерге қатысты болуы мүмкін. Тиісті функциялар мен жүйелерді пайдаланғанда қолданыстағы заңдар мен қағидаларды сақтаңыз.

Үрмелі қауіпсіздік жастықтары

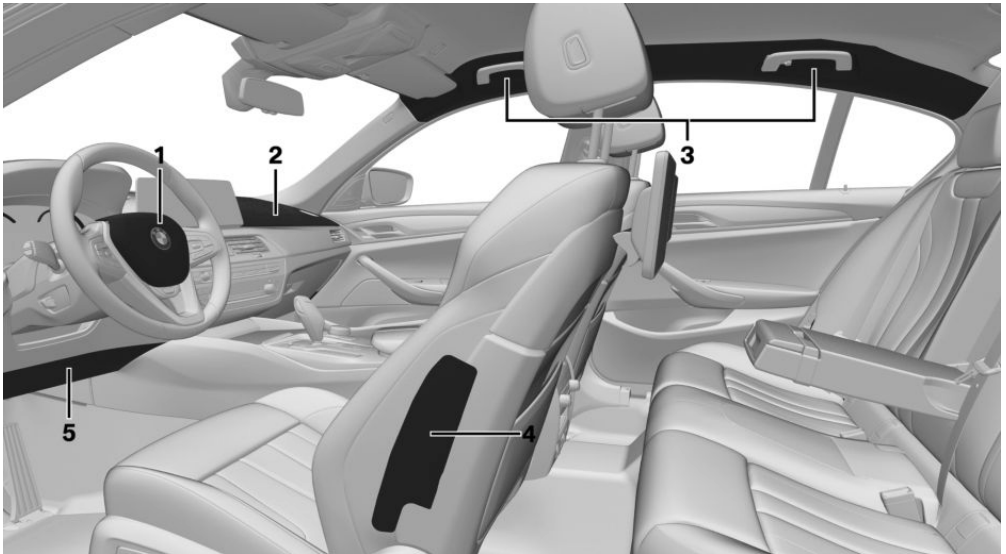

- 1 Алдыңғы ҮҚЖ, жүргізуші
- 2 Алдыңғы ҮҚЖ, жолаушы
- 3 БасҮҚЖ

- 4 БүйірлікҮҚЖ
- 5 Тізе қауіпсіздік жастығы

Алдыңғы қауіпсіздік жастықтары

Алдыңғы үрмелі қауіпсіздік жастықтары қауіпсіздік белдіктеріне қоса жүргізуші мен алдыңғы жолаушыны бетпе-бет соқтығысқанда қорғайды.

Бүйірлік ҮҚЖ

Бүйірден соққы жасалғанда бүйірлік қауіпсіздік жастығы кеуде мен жамбас тұсын қорғайды.

Бас ҮҚЖ

Бүйірден соққы берілгенде басқа арналған қауіпсіздік жастығы басты қорғайды.

Тізе қауіпсіздік жастығы

Жинақталымға байланысты:

Тізе қауіпсіздік жастығы бетпе-бет соқтығысқанда аяқты қорғайды.

Қорғау әрекеті

Жалпы ережелер

Үрмелі қауіпсіздік жастықтары кез келген соқтығысуларда іске қосыла бермейді. Мысалы олар шағын апаттарда, кейде артта соққы берілгенде іске қосылмайды.

Қауіпсіздік жастықтарының оңтайлы қорғау әрекеті жөніндегі нұсқаулар



ЕСКЕРТУ

Орындықтар күйі дұрыс болмағанда немесе қауіпсіздік жастықтарының ашылу аймағы бұзылғанда қауіпсіздік жастықтары жүйесі алдын ала белгіленгендей қорғаныш қамтамасыз ете алмайды, әріске қосылу нәтижесінде қосымша жарақаттануларға себеп болуы мүмкін. Жарақаттануыңыз немесе өміріңізге қауіп төнуі мүмкін. Қауіпсіздік жастықтары жүйесінің оңтайлы қорғау әрекеті жөніндегі нұсқауларды сақтаңыз. ◀

- ▷ Үрмелі қауіпсіздік жастықтарына сүйкенбеңіз.
- ▷ Әрдайым рөлдік дөңгелекке қолыңызды 3 және 9 сағат күйінде қойып ұстаңыз. Бұл үрмелі қауіпсіздік жастығы іске қосылған жағдайда қолдың зақымдану қаупін төмендетуге көмектеседі.
- ▷ Алдыңғы орындықтағы жолаушының тиісінше отыруын, яғни аяғын немесе табанын құрылғылар панеліне тіремей отырғанын қадағалаңыз.

- ▷ Жолаушылардың басын бүйірлік қауіпсіздік жастығынан жеткілікті аралықта ұстауын қадағалаңыз.
 - ▷ Қауіпсіздік жастықтары мен адамдардың арасында басқа адамдар, жануарлар немесе заттар болмауы тиіс.
 - ▷ Алдыңғы жолаушы орындығындағы алдыңғы қауіпсіздік жастығының қақпағын заттарды сақтауға арналған орын ретінде пайдаланбаңыз.
 - ▷ Алдыңғы жолаушы жағындағы аумақтағы құрылғылар панелі мен маңдай әйнекті бос қалдырыңыз, яғни оларды жабысқақ үлбірмен немесе қаптармен жаппаңыз және ұстағыштар, мысалы навигациялық құрылғыға немесе мобильді телефонға арналған ұстағыштарды орнатпаңыз.
 - ▷ Үрмелі қауіпсіздік жастықтары қақпақтарын желімдеуге, қаптауға немесе кез келген басқа тәсілмен түрін өзгертуге тыйым салынады.
 - ▷ Алдыңғы орындықтарда қаптар мен қаптауыштарды пайдаланбаңыз, оларға кіріктірілген бүйірлік қауіпсіздік жастықтары бар орындықтарда пайдалануға арнайы тәртіпте рұқсат етілмеген басқа да заттарды қоймаңыз.
 - ▷ Орындықтар арқалықтарына киім, мысалы күртке ілуге тыйым салынады.
 - ▷ Ешқашан жүйенің электр сымына және оның құрамбөліктеріне ешқандай өзгерістер енгізбеңіз. Бұл рөлдік дөңгелектің, құрылғылар панелі мен орындықтардың қаптарына да қатысты.
 - ▷ Қауіпсіздік жастықтары жүйесін алып тастамаңыз.
- Сондай-ақ барлық нұсқауларды сақтағанда, жағдайларға байланысты үрмелі ауа жастықтарымен жанасу нәтижесінде зақымдану орын алуы да мүмкін.
- Сезімтал жолаушыларда оталу мен үрленуден болатын шуылдан қысқа уақыттық, әдетте, ұзақ емес есту бұзылыстары орын алуы мүмкін.

Қауіпсіздік жастықтарының жұмысқа қабілеттілігі

Қауіпсіздік техникасы қағидалары



ЕСКЕРТУ

Қауіпсіздік жастықтары жүйесі іске қосылғаннан кейін оның жеке құрамбөліктері ыстық болуы мүмкін. Жарақаттану қаупі бар. Жүйенің жекелеген құрамбөліктеріне тиіспеңіз. ◀



ЕСКЕРТУ

Тиісінше қолданбау нәтижесінде қауіпсіздік жастықтары жүйесі істен шығуы немесе ол күтпеген жерден қосылып кетуі мүмкін. Ақау болған жағдайда апат кезінде қауіпсіздік жастықтары жүйесі дұрыс жұмыс істемеуі мүмкін. Жарақаттану немесе өмірге қауіп төну ықтималдығы бар. Қауіпсіздік жастықтары жүйесін тексеруді, жөндеуді немесе шешуді өндірушінің сервистік әріптесіне, басқа сервистік әріптеске немесе АТҚС-ға тапсырған жөн. ▶

Құрылғылар комбинациясындағы көрсетім



Қозғалысқа әзірлік қосылғанда құрылғылар панелінде қауіпсіздік жастықтары жүйесінің және белдіктер тартқышының толықтай жұмысқа әзірлігін білдіретін сигналдық шам жанады.

Ақаулар



▶ Сигналдық шам Қозғалысқа әзірлік қосылғанда жанбайды.

▶ Сигналдық шам үнемі жанып тұрады. Жүйені тексеруге беріңіз.

Алдыңғы жолаушының үрмелі қауіпсіздік жастығына арналған ажыратқыш құлып

Әрекет принципі

Алдыңғы жолаушы орындығында балаларға арналған ұстап тұратын қауіпсіздік жүйесі пайдаланылғанда алдыңғы жолаушының ҮҚЖ ажыратқыш құлпы көмегімен алдыңғы жолаушы жағындағы алдыңғы және бүйірлік үрмелі қауіпсіздік жастықтарын өшіріп қоюға болады.

Жалпы ережелер

Алдыңғы жолаушының алдыңғы және бүйірлік қауіпсіздік жастықтарын қашықтан басқару пультынан кіріктірілген кілтпен өшіруге және қайта қосуға болады.

Шолу

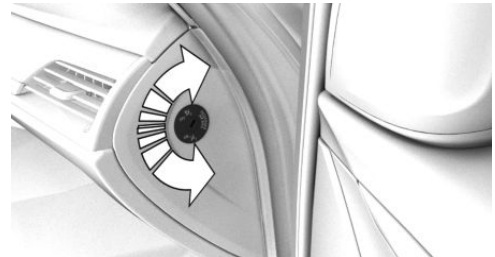

Алдыңғы жолаушының ҮҚЖ ажыратқыш құлпы құрылғылар панелінің сыртқы жағында орналасқан.

Қауіпсіздік жастықтарын өшіру



1. Кілтті салыңыз және қажет болса, оны тағы бір басыңыз.
2. Оны басулы ұстап тұрыңыз да тірелгенше OFF күйіне дейін бұраңыз. Тіреліп тұрғанда кілтті суырып алыңыз.
3. Ажыратқыш құлыптың үрмелі қауіпсіздік жастықтары өшірілуі үшін соңғы күйде болуын қадағалаңыз.

Алдыңғы жолаушының ҮҚЖөшірілді.
Жүргізушінің ҮҚЖ бұрынғыдай қосулы.

Балалардың ұстап тұратын қауіпсіздік жүйесі алдыңғы жолаушы орындығынан шешілгенде апат жағдайында іске қосылуы үшін алдыңғы жолаушының ҮҚЖ қайтадан қосыңыз.

Үрмелі қауіпсіздік жастықтарының күйі төбедегі бақылау шамы арқылы бейнеленеді, 160-бетті қар..

Қауіпсіздік жастықтарын қосу



1. Кілтті салыңыз және қажет болса, оны тағы бір басыңыз.

2. Оны басулы ұстап тұрыңыз да тірелгенше ON күйіне дейін бұраңыз. Тіреліп тұрғанда кілтті суырып алыңыз.
3. Ажыратқыш құлыптың үрмелі қауіпсіздік жастықтары қосылуы үшін соңғы күйде болуын қадағалаңыз.

Алдыңғы жолаушының ҮҚЖқайта қосылады және тиісті жағдайда іске қосылуға әзір.

Алдыңғы жолаушының ҮҚЖ бақылау шамы

Төбедегі алдыңғы жолаушы ҮҚЖбақылау шамы осы үрмелі қауіпсіздік жастықтарының күй индикаторы болып табылады.

Қозғалысқа әзірлік қосылғаннан кейін шам қысқа уақытқа жанады да үрмелі қауіпсіздік жастықтарының қосулы ма екенін көрсетеді.

Индикация	Функциясы
	Алдыңғы жолаушының қауіпсіздік жастықтары қосулы болғанда бақылау шамы қысқа уақытжанып тұрады, кейін сөнеді.
	Алдыңғы жолаушының қауіпсіздік жастықтары өшірулі болғанда бақылау шамы үздіксізжанып тұрады.

Жаяу жүргіншінің белсенді қорғанышы

Әрекет принципі

Жаяу жүргіншілердің белсенді қорғанышымен автокөліктің алдына жаяу жүргіншімен соқтығысқанда капот көтеріледі. Анықтау үшін бампердің астындағы бергіштер пайдаланылады.

Жалпы ережелер

Іске қосылған жаяу жүргіншілер қорғанышы кейін бас соғылуы үшін капот астында қосымша пішін өзгеру кеңістігін тудырады.

Қауіпсіздік техникасы қағидалары



ЕСКЕРТУ

Капот шарнирлері мен құлыптарының жеке құрамбөліктерімен жанасқанда жүйе күтпеген жерден іске қосылып кетуі мүмкін. Жарақаттану немесе мүліктің зақымдану қаупі бар. Капот шарнирлері мен құлыптарының жеке құрамбөліктеріне тиіспеңіз. ◀



ЕСКЕРТУ

Жаяу жүргіншілер қорғанышы конструкциясындағы өзгерістер жаяу жүргіншілер қорғанышының істен шығуына, бұзылуына немесе күтпеген жерден қосылып кетуіне себеп болуы мүмкін. Жарақаттануыңыз немесе өміріңізге қауіп төнуі мүмкін. Жаяу жүргіншілер қорғанышы конструкциясына, оның жеке құрамбөліктеріне және электр сымдарына өзгеріс енгізбеңіз. Жүйені бөлшектемеңіз. ◀



ЕСКЕРТУ

Тиісінше қолданбау нәтижесінде қауіпсіздік жастықтары жүйесі істен шығуы немесе ол күтпеген жерден қосылып кетуі мүмкін. Ақау болған жағдайда апат кезінде қауіпсіздік жастықтары жүйесі дұрыс жұмыс істемеуі мүмкін. Жарақаттану немесе өмірге қауіп төну ықтималдығы бар. Қауіпсіздік жастықтары жүйесін тексеруді, жөндеуді немесе шешуді өндірушінің сервистік әріптесіне, басқа сервистік әріптеске немесе АТҚС-ға тапсырған жөн. ◀

Жүйе жұмысының физикалық шекаралары

Жаяу жүргіншінің белсенді қорғанышы шамамен 30 км/с-дан 55 км/с дейінгі жылдамдықтар ауқымында ғана іске қосылады.

Қауіпсіздік мақсатында кейбір жағдайларда жүйе жаяу жүргіншімен соқтығысуды біржола анықтау мүмкін емес жағдайларда да іске қосылуы мүмкін, мысалы келесі жағдайларда:

- ▷ Заттармен соқтығысқанда, мысалы бөшкемен немесе шектегіш діңгекпен.
- ▷ Жануармен соқтығысқанда.
- ▷ Таспен соқтығысқанда.
- ▷ Қалың қарға кіріп кеткенде.

Жаяу жүргіншіні қорғау жүйесінің іске қосылуы



ЕСКЕРТУ

Іске қосылғаннан немесе зақымданғаннан кейін жүйенің функционалдық мүмкіндіктері шектеледі немесе одан әрі қамтамасыз етілмейді. Жарақаттануыңыз немесе өміріңізге қауіп төнуі мүмкін.

Іске қосылғаннан кейін немесе зақымданғанда жүйені тексеруді және ауыстыруды өндірушінің сервистік әріптесінің, басқа сервистік әріптестің немесе АТҚС қызметкерлеріне тапсырыңыз. ◀



НҰСҚАУ

Жаяу жүргіншілерді қорғау жүйесі іске қосылғанда капоттың ашылып кету салдарынан капот немесе жаяу жүргіншілерді қорғау жүйесі зақымдануы мүмкін. Мүліктің зақымдану қаупі бар. Автоматтық диагностика жүйесінің хабарламасы көрсетілгеннен кейін капотты ашпаңыз. Өндірушінің сервистік әріптесінің, басқа сервистік әріптестің немесе АТҚС қызметкерлеріне тексеруге тапсырыңыз. ◀

Ақаулар



Автоматтық диагностика жүйесінің хабарламасы пайда болады.

Жүйе іске қосылды немесе ақаулы.

Жүйені тексерту және жөндеу үшін баяу жылдамдықта автокөлікті өндірушінің сервистік әріптесіне, басқа сервистік әріптеске немесе АТҚС-ға жеткізіңіз.

Intelligent Safety

Әрекет принципі

Intelligent Safety жүйесі қолдау жүйелерін бір орталықтан басқаруды жүзеге асыруға мүмкіндік береді.

Жалпы ережелер

Intelligent Safety, жарақтандырылғандыққа байланысты, соқтығысуды болдырмауға көмектесуі мүмкін бір не бірнеше жүйеден тұрады.

- ▷ Тежелу функциясы бар жақындау туралы ескерту, [163-бетті](#) қар..
- ▷ Айналып өткендегі көмек, [168-бетті](#) қар..
- ▷ Қалада тежелу жүйесінен адамдардың анықталғаны туралы ескерту, [171-бетті](#) қар..
- ▷ Адамдар мен жануарларды анықтау функциясы бар түнде көру жүйесі, [174-бетті](#) қар..
- ▷ Келе жатқан жолақтан шығып кету туралы ескерту жүйесі, [178-бетті](#) қар..
- ▷ Орын ауыстырғандағы қауіп туралы ескерту, [181-бетті](#) қар..
- ▷ Бүйірден соқтығысу туралы ескерту, [185-бетті](#) қар..
- ▷ Басым жол туралы ескерту, [191-бетті](#) қар..

Қауіпсіздік техникасы қағидалары

⚠ ЕСКЕРТУ
Индикациямен ескертулер жүргізушіні жеке жауапкершіліктен босатпайды. ескерту жүйесінің жұмысындағы шектеулер немесе жүйенің реакциясы себепті сигналдар берілмеуі, тым кеш берілуі немесе дұрыс берілмеуі мүмкін.

Аварияға ұшырау қаупі бар. Жүргізу тәсілін жолдағы жағдайға икемдеңіз. Жолдағы жағдайды қадағалаңыз және тиісті жағдайларда дереу әрекет етіңіз. ◀



ЕСКЕРТУ

Жүйе жұмысындағы шектеулер себепті қозғалтқышты оталдыру үшін сүйрегенде немесе Intelligent Safety жүйелері қосылумен ақау болған жағдайда жеке функциялар дұрыс іске қосылмауы мүмкін, мысалы тежелу функциясы бар жақындау туралы ескерту. Аварияға ұшырау қаупі бар. Қозғалтқышты оталдыру үшін сүйрер алдында немесе ақау болған жағдайда Intelligent Safety жүйелерінің барлығын өшіріп қойыңыз. ◀

Шолу

Автокөліктегі батырма



Intelligent Safety

Қосу/өшіру

Intelligent Safety кейбір жүйелері жүруді әр бастағаннан кейін автоматты түрде іске қосылады. Intelligent Safety кейбір жүйелері соңғы баптауларға сәйкес іске қосылады.

Батырма Күйі



Батырма жасыл болып жанып тұр: Intelligent Safety барлық жүйелері қосылуы.



Батырма қызғыл болып жанып тұр: Intelligent Safety кейбір жүйелері өшірулі.



Батырма жанбай тұр: Intelligent Safety барлық жүйелері өшірулі.



Батырманы басыңыз: Intelligent Safety жүйелерінің мәзірі бейнеленеді

Егер Intelligent Safety барлық жүйелері өшірулі болса, енді барлық жүйелері қосылады.

„INDIVIDUAL конфигурациялау“: Жинақталымға байланысты Intelligent Safety жүйесін жеке-жеке конфигурациялауға болады. Жеке баптаулар жүргізушінің ағымдағы бейіні үшін іске қосылады және сақталады. Мәзірдегі бір баптауды өзгерткенде мәзірдің барлық баптаулары іске қосылады.



Батырманы қайта басыңыз, Келесі баптаулар арасында ауысып қосылу

орындалады: „ALL ON“: Intelligent Safety барлық жүйелері қосылады. Іш функциялар үшін, мысалы ескерту уақыты баптаулары, базалық баптаулар іске қосылады.

„INDIVIDUAL“: Intelligent Safety жүйелері жеке баптауларға сәйкес қосылады.

Intelligent Safety кейбір жүйелерін жеке өшіру мүмкін емес.



Батырманы басып, ұстап тұрыңыз: Барлық зияткерлік қауіпсіздік жүйелері өшеді.

Тежелу функциясы бар жақындау туралы ескерту

Әрекет принципі

Жүйе жазатайым жағдайлардан сақтайды. Егер апаттан құтылу мүмкін болмаса, жүйе соқтығысу жылдамдығын төмендетеді.

Жүйе ықтимал соқтығысу қаупінен ескертеді және қажет болса, автоматты түрде тежегішті іске қосады.

Жалпы ережелер

Жүйені басқару бейнекамера көмегімен жүзеге асырылады.

Радиолокациялық бергішпен жарақтандырылғанда жақындау туралы ескерту круиз-бақылаудың радиолокациялық бергішімен қосымша басқарылады.

Қиылыс туралы ескерту, радиолокациялық бергішпен жарақтандырылғанда: қосымша ескерту қиылыстарда және түйісулерде көлденең бағытта кетіп бара жатқан автокөліктермен соқтығысу қаупі анықталғанда беріледі.

Жақындау туралы ескерту функциясы круиз-бақылау өшірулі тұрғанда да жұмыс істейді.

Автокөлікке әдейі жақындағанда жақындау туралы ескерту мен тежелу жүйенің негізсіз реакцияларынан сақтану үшін кешірек орындалады.

Шамамен 5 км/с жылдамдықтан бастап жүйе автокөліктермен соқтығысу қаупі туралы ескертуді екі кезеңмен береді. ескертулердің пайда болу уақыты қозғалыстың ағымдағы жағдайына байланысты ерекшеленуі мүмкін.

Радиолокациялық бергіштің жұмыс ауқымы

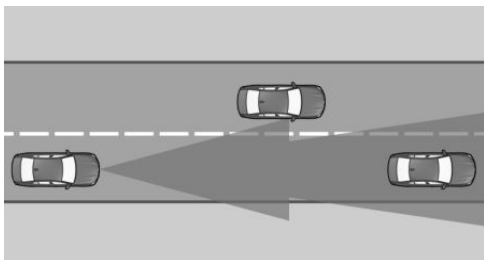

Объектілер оларды жүйе анықтағанда ескеріледі.

Қиылыс туралы ескерту: жүйе көлденең бағытта кетіп бара жатқан автокөліктерді, егер олар жүйенің анықтау өрісіне түссе, анықтауы мүмкін.

Қауіпсіздік техникасы қағидалары



ЕСКЕРТУ

Индикациямен ескертулер жүргізушіні жеке жауапкершіліктен босатпайды. ескерту жүйесінің жұмысындағы шектеулер немесе жүйенің реакциясы себепті сигналдар берілмеуі, тым кеш берілуі немесе дұрыс берілмеуі мүмкін. Аварияға ұшырау қаупі бар. Жүргізу тәсілін жолдағы жағдайға икемдеңіз. Жолдағы жағдайды қадағалаңыз және тиісті жағдайларда дереу әрекет етіңіз. ◀



ЕСКЕРТУ

Жүйе жұмысындағы шектеулер себепті қозғалтқышты оталдыру үшін сүйрегенде немесе Intelligent Safety жүйелері қосылумен ақау болған жағдайда жеке функциялар дұрыс іске қосылмауы мүмкін, мысалы тежелу функциясы бар жақындау туралы ескерту. Аварияға ұшырау қаупі бар. Қозғалтқышты оталдыру үшін сүйрер алдында немесе ақау болған жағдайда Intelligent Safety жүйелерінің барлығын өшіріп қойыңыз. ◀

Шолу

Автокөліктегі батырма



Intelligent Safety

Бейнекамера

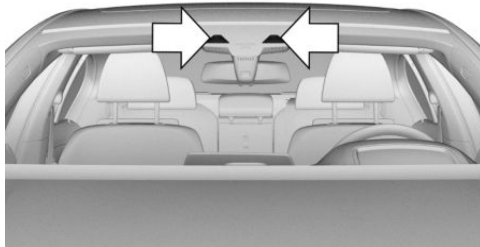

Камера ішкі айна маңында орналасқан.

Іштегі артқы көрініс айнасы алдындағы маңдай әйнек таза болуы және жабық болмауы тиіс.

Белсенді круиз-бақылаумен: радиолокациялық бергіш

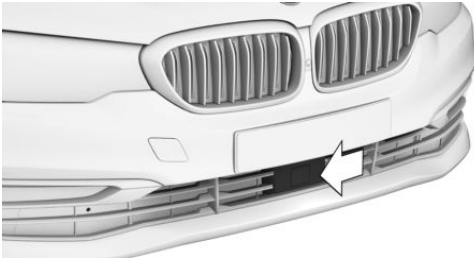

Радиолокациялық бергіш алдыңғы бампердің төменгі бөлігінде орналасқан.

Радиолокациялық бергіш таза ұсталуы және алдында кедергілер болмауы тиіс.

Қосу/өшіру

Автоматты қосу

Жүйе жүруді бастағаннан кейін әр жолы автоматты түрде іске қосылады.

Қолмен қосу және өшіру

 Батырманы басыңыз, Intelligent Safety жүйелерінің мәзірі бейнеленеді.

Егер Intelligent Safety барлық жүйелері өшірулі болса, енді барлық жүйелері қосылады.

„INDIVIDUAL конфигурациялау“:
Жинақталымға байланысты Intelligent Safety жүйесін жеке-жеке конфигурациялауға болады. Жеке баптаулар жүргізушінің ағымдағы бейіні үшін іске қосылады және сақталады. Мәзірдегі бір баптауды өзгерткенде мәзірдің барлық баптаулары іске қосылады.

 Батырманы қайта басыңыз, Баптаулар арасында ауысып қосылу орындалады:

„ALL ON“: Intelligent Safety барлық жүйелері қосылады. Ішкі функциялар үшін базалық баптаулар іске қосылады.

„INDIVIDUAL“: Intelligent Safety жүйелері жеке баптауларға сәйкес қосылады.

Intelligent Safety кейбір жүйелерін жеке өшіру мүмкін емес.

 Батырманы басып, ұстап тұрыңыз. Барлық зияткерлік қауіпсіздік жүйелері өшеді.

Батырма Статус

 Батырма жасыл болып жанып тұр: Intelligent Safety барлық жүйелері қосылу.

 Батырма қызғыл болып жанып тұр: Intelligent Safety кейбір жүйелері өшірулі.

 Батырма жанбай тұр: Intelligent Safety барлық жүйелері өшірулі.

ескерту уақытын баптау

IDrive арқылы:

1. „Менің автокөлігім“
2. „Автокөлік баптаулары“
3. „Зияткерлік қауіпсіздік“
4. „Жақындау“
5. Керек баптауды таңдаңыз.

Таңдалған уақыт жүргізушінің ағымдағы пайдаланылып тұрған бейіні үшін сақталады.

Тежелу функциясы бар ескерту

Индикация

Анықталған автокөлікпен соқтығысу қаупі пайда болғанда құрылғылар комбинациясында және

виртуалдық дисплейде ескертетін символ пайда болады.

Пикто-
грамма

Іс-шара



Символ қызыл болып жанып тұр: алдын ала ескерту.

Тежеліп, арақашықтықты алыстату.



Символ қызыл болып жыпылықтап тұр, жөнесигнал берілуде: шұғыл ескерту.

Тежелуге немесе қажет болса, айналып өту маневрін орындауға шақыру.



Қиылыс туралы ескерту

Символ қызыл болып жанып тұр және дыбыстық сигнал беріледі: көлденең бағытта кетіп бара жатқан автокөліктер туралы шұғыл ескерту.



Тежелуге немесе қажет болса, айналып өту маневрін орындауға шақыру.

Алдын ала ескерту

Алдын ала ескерту соқтығысу қаупі ықтимал болғанда немесе алда кетіп бара жатқан автокөлікке дейінгі арақашықтық өте аз болғанда беріледі.

Алдын ала ескерту жүргізушінің араласуын талап етеді.

Тежелу функциясы бар шұғыл ескерту

Шұғыл ескерту автокөлік басқа объектіге жоғары салыстырмалы жылдамдықпен жақындағанда тікелей соқтығысу қаупі пайда болғанда пайда болады.

Шұғыл ескерту жүргізушінің араласуын талап етеді. Соқтығысу қаупі төнгенде қажет болса,

автоматты түрде тежелу функциясы көмектеседі. Шұғыл ескерту алдын ала ескертусіз берілуі мүмкін.

Тежегіш механизміне әсер ету, қалада тежелу функциясы

ескерту сізден өз бетіңізге араласуды сұрайды. ескерту берілгенде тежегіш басқысын басқанда максималды тежеу күші пайдаланылады. Тежегіш басқысын мейлінше жылдам әрі мейлінше қатты басу қажетті шарт болып табылады.

Соқтығысу қаупі төнгенде жүйе тежелу процесіне автоматты түрде араласу жолымен қосымша қолдау көрсетуі мүмкін.

Жылдамдық төмен болғанда автокөлік қозғалмастай күйге дейін тежелуі мүмкін.

Шамамен 80 км/с жылдамдықта тежегіш механизміне әсер ету орындалады.

Тежегіш механизміне әсер ету қозғалыс кезіндегі тұрақтылық шектелмегенде, мысалы DSC тұрақтылықты динамикалық бақылау жүйесінің өшірілуі салдарынан, жүзеге асырылуы мүмкін.

Тежегіштердің араласуын газ басқысын басумен немесе рөлді белсенді түрде бұру арқылы үзіп тастауға болады.

Объектілерді анықтау шектелуі мүмкін. Радиолокациялық бергіштің жұмыс ауқымының шекаралары мен функционалдық шектеулерді ескеріңіз.

Радиолокациялық бергішпен және белсенді круиз-бақылаумен: тежегіш механизміне әсер ету

Тежегіш басқысын мейлінше жылдам әрі мейлінше қатты басу қажетті шарт болып табылады.

Соқтығысу қаупі төнгенде жүйе тежелу процесіне автоматты түрде араласу жолымен қосымша қолдау көрсетуі мүмкін.

Автокөлік тоқтағанша тежелуі мүмкін.

Тежегіш механизміне әсер ету қозғалыс кезіндегі тұрақтылық шектелмегенде, мысалы DSC тұрақтылықты динамикалық бақылау жүйесінің өшірілуі салдарынан, жүзеге асырылуы мүмкін.

Шамамен 2100 км/с жылдамдықтан кейін қысқа уақытқа тежелу түрінде тежегіш механизміне әсер ету орындалады. Автоматты ұстап тұру болмайды.

Тежегіштердің араласуын газ басқысын басумен немесе рөлді белсенді түрде бұру арқылы үзіп тастауға болады.

Қиылыс туралы ескерту: көлденең бағытта кетіп бара жатқан автокөліктер бар болғанда тежегіштердің араласуы орындалмайды.

Объектілерді анықтау шектелуі мүмкін. Радиолокациялық бергіштің жұмыс ауқымының шекаралары мен функционалдық шектеулерді ескеріңіз.

Жүйе жұмысының физикалық шекаралары

Қауіпсіздік техникасы жөніндегі нұсқау



ЕСКЕРТУ

Физикалық шекаралар себепті жүйе дұрыс жұмыс істемеуі немесе мүлде жұмыс істемеуі мүмкін. Аварияға ұшырау немесе мүліктің зақымдану қаупі бар. Жүйе жұмысының физикалық шекаралары жөніндегі нұсқауларды сақтаңыз және қажет болса, белсене араласыңыз. ◀

Жоғарғы шекті жылдамдық

Шамамен 250 км/с жоғары жылдамдықта жүйе уақытша өшеді. Егер жылдамдық қайтадан осы мәннен төмендесе, жүйе баптауларға сәйкес жауап қайтарады.

Қиылыс туралы ескерту: жүйе егер көлік жылдамдығы шамамен 80 км/с төмен болса, көлденең бағытта кетіп бара жатқан автокөліктерге реакция береді.

Радиолокациялық бергіштің жұмыс ауқымы

Жүйенің анықтау мүмкіндіктері шектелген.

Сондықтан жүйе реакциялары қате болуы немесе кешігуі мүмкін.

Келесі объектілер анықталмауы мүмкін:

- ▷ Жоғары жылдамдықпен жақындап келгенде баяу жүріп бара жатқан автокөлік.
- ▷ Аяқасты пайда болатын немесе қатты тежелетін автокөліктер.
- ▷ Артқы бөлігінің көрінісі әдеттегіден бөлек автокөліктер.
- ▷ Алдыда кетіп бара жатқан екі дөңгелекті көлік құралдары.
- ▷ Қиылыс туралы ескерту берілгенде: егер жылдамдығы жоғары болса, көлденең бағытта кетіп бара жатқан автокөліктер.

Камераның көрінетін аймағы немесе ішкі айна маңайындағы маңдай әйнек кір немесе жабық болғанда.

- ▷ Егер камера жоғары температуралар салдарынан қызып кетсе немесе уақытша қызып кетсе.
- ▷ Жинақталымға байланысты: кірлеген немесе жабық радиолокациялық бергіштерде.
- ▷ Іске қосу/тоқтату батырмасы көмегімен қозғалтқышты іске қосқаннан кейін 10 секундқа дейін.
- ▷ Тікелей автокөлік жеткізілгеннен кейін камераны калибрлеген кезде.
- ▷ Қарсы жарықтан көзге тұрақты шағылысқанда, мысалы аласа тұрған күннен.

Ескертулердің сезгіштігі

ескертулер сезгіштігінің орнатылған деңгейі, мысалы ескерту уақытының деңгейі неғұрлым жоғары болса, соғұрлым көбірек ескерту берілетін болады. Сондықтан мерзімінен бұрын берілетін ескертулер саны артуы мүмкін.

Айналып өткендегі көмек

Әрекет принципі

Жүйе жүргізушіге айналып өткенде белгілі бір жағдайларда, мысалы аяқасты пайда болатын кедергілерде көмектеседі.

Жалпы ережелер

Жүйе егер жанынан айналып өтуге мүмкіндік бар болса, жүргізушіге ескерту береді немесе көмектеседі. Бергіштер автокөлік айналасындағы бос кеңістікті бақылайды және анықтайды. Анықталған бос кеңістік жүргізуші белгілеген айналып өту бағытында рөлдік жетек күшейткіші сенімді әрі мақсатты түрде жұмыс істеп тұрғанда айналып өту үшін пайдаланылады.

Радиолокациялық бергіштің жұмыс ауқымы

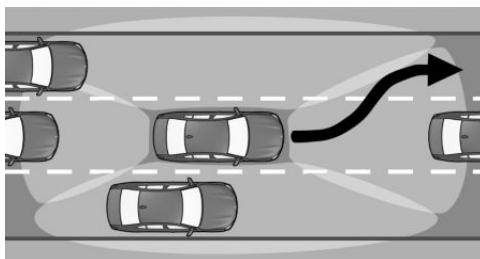

Объектілер оларды жүйе анықтаған жағдайда ескеріледі.

Қауіпсіздік техникасы жөніндегі нұсқау



ЕСКЕРТУ

Жүйе жүргізушіні көрінгіштік шарттарын және жолдағы жағдайды дұрыс бағалау жауапкершілігінен босатпайды. Аварияға ұшырау қаупі бар. Жүргізу тәсілін жолдағы жағдайға байланысты икемденіңіз. Жолдағы жағдайды қадағалаңыз және тиісті жағдайларда дереу әрекет етіңіз. ◀

Шолу

Радиолокациялық бергіштер

Радиолокациялық бергіштер бамперлерде орналасқан.

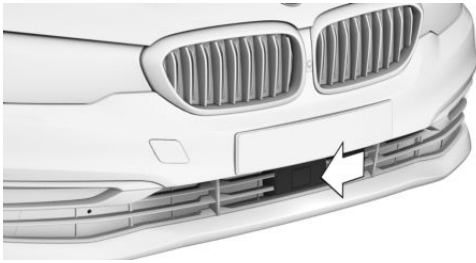

Бампердің алдынан қарағандажандарында.



Алдыңғы бүйіріндегі бампер.



Артқы бампер.

Радиолокациялық бергіштер аумағындағы бампер таза болуы және алдында кедергілер болмауы тиіс.

Бейнекамера

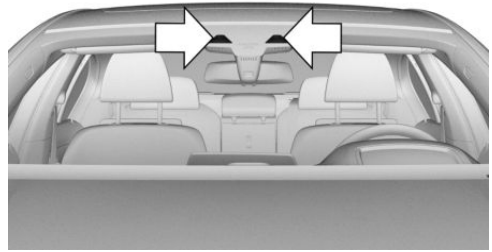

Камера ішкі айна маңайында орналасқан. Іштегі артқы көрініс айнасы маңайындағы маңдай әйнек таза болуы және жабық болмауы тиіс.

Жұмыс істеу үшін қажетті жағдайлар

- ▷ Тежелу функциясы бар жақындау туралы ескерту, 163-бетті қар., қосулы.
- ▷ Бергіштер автокөлік айналасындағы жеткілікті арақашықтықты анықтайды.

Қосу/өшіру

Жүйе жүруді әр бастағаннан кейін іске қосылады.

Айналып өтуге көмек функциясы бар ескерту

Құрылғылар комбинациясындағы көрсетім

Анықталған автокөлікпен соқтығысу қаупі пайда болғанда құрылғылар комбинациясында және виртуалдық дисплейде ескертетін символ бейнеленеді.

Пикто-
грамма

Іс-шара



Символ қызыл болып жанып тұр: алдын ала ескерту.

Тежеліп, арақашықтықты алыстату.



Символ қызыл болып жыпылықтап тұр, жәнесигнал берілуде: шұғыл ескерту.

Тежелуге немесе қажет болса, айналып өту маневрін орындауға шақыру.

Айналып өтуге көмек функциясы бар шұғыл ескерту

Шұғыл ескерту автокөлік басқа объектіге жоғары салыстырмалы жылдамдықпен жақындағанда тікелей соқтығысу қаупі пайда болғанда пайда болады.

Шұғыл ескерту жүргізушінің араласуын талап етеді. Соқтығысу қаупі төнгенде қажет болса, автоматты түрде тежелу функциясы көмектеседі.

Шұғыл ескерту алдын ала ескертусіз берілуі мүмкін.

Жүйе жұмысының физикалық шекаралары

Қауіпсіздік техникасы жөніндегі нұсқау



ЕСКЕРТУ

Физикалық шекаралар себепті жүйе дұрыс жұмыс істемеуі немесе мүлде жұмыс істемеуі мүмкін. Аварияға ұшырау немесе мүліктің зақымдану қаупі бар. Жүйе жұмысының физикалық шекаралары жөніндегі нұсқауларды сақтаңыз және қажет болса, белсене араласыңыз. ◀

Радиолокациялық бергіштің жұмыс ауқымы

Жүйенің анықтау мүмкіндіктері шектелген.

Сондықтан жүйе реакциялары қате болуы немесе кешігуі мүмкін.

Келесі объектілер анықталмауы мүмкін:

- ▶ Жоғары жылдамдықпен жақындап келгенде баяу жүріп бара жатқан автокөлік.
- ▶ Аяқасты пайда болатын немесе қатты тежелетін автокөліктер.
- ▶ Артқы бөлігінің көрінісі әдеттегіден бөлек автокөліктер.
- ▶ Алдыда кетіп бара жатқан екі дөңгелекті көлік құралдары.

Функционалдық шектеулер

Функция келесі жағдайларда шектелуі мүмкін:

- ▶ Қатты тұманда, жаңбырда, селде немесе қарда.
- ▶ Қатты бұрылыстарда.
- ▶ Тұрақтылықты реттеу жүйесі шектелгенде немесе өшірілгенде, мысалы DSC OFF.
- ▶ Камераның көрінетін аймағы немесе ішкі айна маңайындағы маңдай әйнек кір немесе жабық болғанда.
- ▶ Егер камера жоғары температуралар салдарынан қызып кетсе немесе уақытша қызып кетсе.
- ▶ Жинақталымға байланысты: кірлеген немесе жабық радиолокациялық бергіштерде.
- ▶ Іске қосу/тоқтату батырмасы көмегімен қозғалтқышты іске қосқаннан кейін 10 секундқа дейін.
- ▶ Тікелей автокөлік жеткізілгеннен кейін камераны калибрлеген кезде.
- ▶ Қарсы жарықтан көзге тұрақты шағылысқанда, мысалы аласа тұрған күннен.

Қалада тежелу жүйесінен адамдарды анықтау туралы ескерту

Әрекет принципі

Жүйе жолаушылармен жазатайым жағдайлардан сақтануға мүмкіндік береді.

Қала үшін орнатылған жылдамдықпен қозғалыс аумағында жүйе жаяу жүргіншілермен соқтығысу ықтималдығы туралы ескертеді және тежелу функциясымен демеледі.

Жалпы ережелер

Жүйе шамамен 5 км/с-дан 65 км/с дейінгі жылдамдықпен қозғалғанда белсенді.

Бұл ретте жүйенің анықтау аймағында жүрген адамдар ескеріледі.

Жүйені іштегі артқы көрініс айнасы маңайындағы камера басқарады.

Радиолокациялық бергіштің жұмыс ауқымы

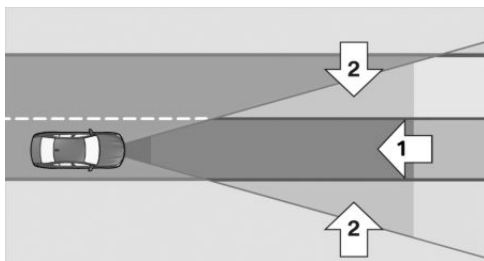

Автокөліктің алдындағы анықтау аймағы екі бөліктен тұрады:

- ▶ Орталық аймақ, 1-көрсеткі, тікелей автокөліктің алдындағы.
- ▶ Кеңейтілген аймақ, 2-көрсеткі, орталық аймақтың оң және сол жағындағы.

Орталық аймақта адамдар жүргенде соқтығысу қаупі бар. Кеңейтілген аймақта жүрген адамдар туралы ескерту олар орталық аймаққа қарайғы бағытта кетіп бара жатса беріледі.

Қауіпсіздік техникасы қағидалары



ЕСКЕРТУ

Индикация және ескерту жүргізушіні жеке жауапкершіліктен босатпайды. Жүйе жұмысындағы шектеулер немесе жүйе реакциясы себепті ескертулер берілмеуі, тым кеш берілуі немесе дұрыс берілмеуі мүмкін. Аварияға ұшырау қаупі бар. Жүргізу тәсілін жолдағы жағдайға икемдеңіз. Жолдағы жағдайды қадағалаңыз да тиісті жағдайларда дереу әрекет етіңіз. ◀



ЕСКЕРТУ

Жүйе жұмысындағы шектеулер себепті қозғалтқышты оталдыру үшін сүйрегенде немесе Intelligent Safety жүйелері қосылумен ақау болған жағдайда жеке функциялар дұрыс іске қосылмауы мүмкін, мысалы тежелу функциясы бар жақындау туралы ескерту. Аварияға ұшырау қаупі бар. Қозғалтқышты оталдыру үшін сүйреп алдында немесе ақау болған жағдайда Intelligent Safety жүйелерінің барлығын өшіріп қойыңыз. ◀

Шолу

Автокөліктегі батырма



Intelligent Safety

Бейнекамера

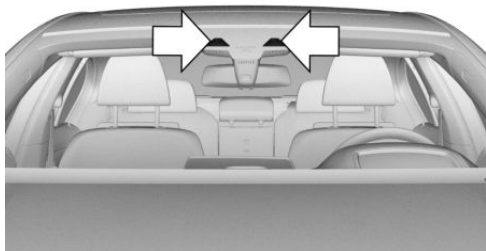

Камера ішкі айна маңайында орналасқан.

Іштегі артқы көрініс айнасы маңайындағы маңдай әйнек таза болуы және жабық болмауы тиіс.

Қосу/өшіру

Автоматты қосу

Жүйе жүруді әр бастағаннан кейін автоматты түрде іске қосылады.

Қолмен қосу және өшіру

 Батырманы басыңыз, Intelligent жүйелерінің мәзірі бейнеленеді.

Егер Intelligent Safety жүйелерінің барлығы өшірілген болса, енді барлық жүйе қосылады.

„INDIVIDUAL конфигурациялау“: Жинақталымға байланысты Intelligent Safety жүйесін жеке-жеке конфигурациялауға болады. Жеке баптаулар жүргізушінің ағымдағы бейіні үшін іске қосылады және сақталады. Мәзірдегі бір баптауды өзгерткенде мәзірдің барлық баптаулары іске қосылады.

 Батырманы қайта басыңыз, Келесі баптаулар арасында ауысып қосылу орындалады:

„ALLON“: IntelligentSafety барлық жүйелері қосылады. Ішфункциялар үшін базалық баптаулар іске қосылады.

„INDIVIDUAL“: IntelligentSafety жүйелеріжеке баптауларға сәйкес қосылады.

Intelligent Safety кейбір жүйелерін жеке өшіру мүмкін емес.

 Батырманыбасып, ұстап тұрыңыз. Барлықзияткерлікқауіпсіздікжүйелері өшеді.

Батырма Күйі

 Батырма жасыл болып жанып тұр:Барлық зияткерлік қауіпсіздік жүйелері қосулы.

 Батырма қызғыл болып жанып тұр: Intelligent Safety кейбір жүйелері өшірулі.

 Батырма жанбай тұр: Intelligent Safety барлық жүйелері өшірулі.

Тежелу функциясы бар ескерту

Индикация

Анықталған адаммен соқтығысу қаупі пайда болғанда құқрылғылар комбинациясында және виртуалдық дисплейде ескертетін символ бейнеленеді.

 Қызыл пиктограмма жанады да дыбыстық сигнал беріледі.

Тежелу немесе бұрылу жолымен бірден араласу.

 Тиісті жиынтықта балама ретінде қызыл үшбұрышты ескерту белгісі жанады

Бірден өздігінен, тежеу немесе ауытқу арқылы араласу.

Тежегіш механизмiне әсер ету

Ескерту сізден өз бетіңізше араласуды сұрайды. ескерту берілгенде тежегіш басқысын басқанда

максималды тежеу күші пайдаланылады. Тежегіш басқысын мейлінше жылдам әрі мейлінше қатты басу қажетті шарт болып табылады.

Соқтығысу қаупі төнгенде жүйе тежелу процесіне автоматты түрде араласу жолымен қосымша қолдау көрсетуі мүмкін.

Жылдамдық төмен болғанда автокөлік қозғалмастай күйге дейін тежелуі мүмкін.

Тежегіш механизміне әсер ету қозғалыс кезіндегі тұрақтылық шектелмегенде, мысалы DSC тұрақтылықты динамикалық бақылау жүйесінің өшірілуі салдарынан, жүзеге асырылуы мүмкін.

Тежегіштердің араласуын газ басқысын басумен немесе рөлді белсенді түрде бұру арқылы үзіп тастауға болады.

Объектілерді анықтау шектелуі мүмкін. Радиолокациялық бергіштің жұмыс ауқымының шекаралары мен функционалдық шектеулерді ескеріңіз.

Жүйе жұмысының физикалық шекаралары

Қауіпсіздік техникасы жөніндегі нұсқау



ЕСКЕРТУ

Физикалық шекаралар себепті жүйе дұрыс жұмыс істемеуі немесе мүлде жұмыс істемеуі мүмкін. Аварияға ұшырау немесе мүліктің зақымдану қаупі бар. Жүйе жұмысының физикалық шекаралары жөніндегі нұсқауларды сақтаңыз және қажет болса, белсене араласыңыз. ◀

Радиолокациялық бергіштің жұмыс ауқымы

Жүйенің анықтау мүмкіндіктері шектелген.

Сондықтан жүйе реакциялары қате болуы немесе кешігуі мүмкін.

Келесі объектілер анықталмауы мүмкін:

- ▷ Жартылай жабық жаяу жүргіншілер.
- ▷ Белгілі бір көру немесе контур бұрышы себепті жаяу жүргіншілер ретінде анықталмайтын жаяу жүргіншілер.
- ▷ Анықтау аймағынан тыс жаяу жүргіншілер.
- ▷ Бойы 80 см аласа жаяу жүргіншілер.

Функционалдық шектеулері

Функция келесі жағдайларда шектелуі мүмкін:

- ▷ Қатты тұманда, жаңбырда, селде немесе қарда.
- ▷ Қатты бұрылыстарда.
- ▷ Тұрақтылықты реттеу жүйесі шектелгенде немесе өшірілгенде, мысалы DSC OFF.
- ▷ Камераның көрінетін аймағы немесе ішкі айна маңайындағы маңдай әйнек кір немесе жабық болғанда.
- ▷ Егер камера жоғары температуралар салдарынан қызып кетсе немесе уақытша қызып кетсе.
- ▷ Іске қосу/тоқтату батырмасы көмегімен қозғалтқышты іске қосқаннан кейін 10 секундқа дейін.
- ▷ Тікелей автокөлік жеткізілгеннен кейін камераны калибрлеген кезде.
- ▷ Қарсы жарықтан көзге тұрақты шағылысқанда, мысалы аласа тұрған күннен.
- ▷ Қараңғыда.

Адамдар мен жануарларды анықтау функциясы бар түнде көру жүйесі

Әрекет принципі

Адамдар мен жануарларды анықтау функциясы бар түнде көру жүйесі түнде көру жүйесі болып табылады.

Инфрақызыл камера автокөліктің алдындағы аумақты жазып алады да жолда адамдар мен жануарлардың жүргенін ескертеді. Жүйе пішіні адамға не жануарға ұқсас жылы объектілерді анықтайды. Жылы суретті қажет болса, басқару дисплейінен көруге болады.

Жинақталымға байланысты жақсы анықтау үшін белгілі бір объектілер динамикалық габариттік шырақтармен жарықтандырылады, 177-бетті қар.

Жалпы ережелер

Термограмма



Камера түсіретін объектілердің шығаратын жылуы бейнеленеді.

Бұл ретте жылы объектілер экранда ашықтау, ал суық объектілер – қараңғылау бейнеленеді.

Танылғыштық фон температураларының өркелкілігіне және объектінің жеке жылы шығаруына байланысты. Яғни қоршаған орта температурасынан айырмашылығы азғантай немесе шығаратын жылуы шамалы объектілердің анықталуы шектелген.

Қауіпсіздік мақсатында сурет тек жақын жарық қосулы болғанда ғана 5 км/с жоғары жылдамдықта және айналадағы жарық аздау болғанда жаңғыртылады.

Қозғалыссыз тұрған сурет дисплейде лезде жаңартылады.

Адамдарды анықтау және жануарларды анықтау



Объектілерді анықтау және ескерту қараңғыда ғана жұмыс істейді.

Жүйе шығаратын жылуы жеткілікті пішіні адамға ұқсас объектілерді анықтайды.

Қосымша жүйе белгілі бір өлшемдегі жануарларды, мысалы еліктерді анықтайды.

Жылы сурет қосулы болғанда басқару дисплейіндегі индикация:

- ▷ Жүйе анықтаған адамдар: ақ сары.
- ▷ Жүйе анықтаған жануарлар: қара сары түс.

Жақсы көрінгіштік жағдайларында объектілерді анықтау жүйесінің әрекет радиусы:

- ▷ Адамдарды анықтау: шамамен 100 м дейін
- ▷ Үлкен жануарларды анықтау: шамамен 150 м дейін
- ▷ Орташа жануарларды анықтау: шамамен 70 м дейін

Қоршаған орта әсерлері объектілерді анықтау функциясының қолжетімділігін шектеуі мүмкін.

Егер автокөлік жүйелері автокөліктің елді мекенде екенін анықтаса, объектілерді анықтау уақытша өшіріледі.

Қауіпсіздік техникасы жөніндегі нұсқау



ЕСКЕРТУ

Жүйе жүргізушіні көрінгіштік жағдайларын және жол жағдайын дұрыс бағалау жауапкершілігінен босатпайды. Аварияға ұшырау қаупі бар. Жүргізу тәсілін жолдағы жағдайға икемдеңіз. Жолдағы жағдайды қадағалаңыз және тиісті жағдайларда дереу әрекет етіңіз. ◀

Шолу

Автокөліктегі батырмалар



Intelligent Safety

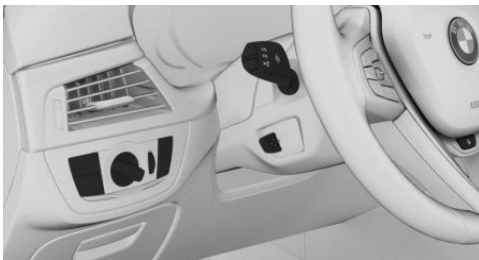

Термограмма

Бейнекамера

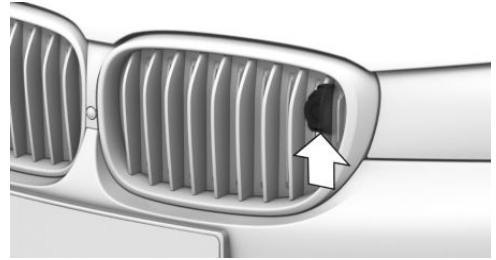

Автокөлік жарығы қосулы болғанда, әйнек тазартқышты қосқанда, 118-бетті қар. камера объективі тең уақыт аралықтары сайын тазартылып отырады.

Қосу/өшіру

Автоматты қосу

Жүйе қараңғыда жүруді әр бастаған сайын автоматты түрде қосылады.

Жылы суретті қосу

ескерту функциясына қосымша басқару дисплейінде түнде көру жүйесінің камерасынан жылы суретті қарауға болады. Бұл функция объектілерді анықтауға әсер етпейді.



Батырманы басыңыз.

Камера суреті басқару дисплейінде көрсетіледі.

Жылы суретті баптау

Жылы сурет қосулы болғанда жарықтық пен контрастылықты реттеуге болады.

IDrive арқылы:



1. Жарықтықты немесе контрастылықты реттеу.

- ▷ ☀ „Жарықтық“.
- ▷ ● „Контрастылық“.

2. Қалаған мәнді баптаңыз.

Ескерту функциясы

Индикация

Пиктограмма	Мәні
	Адамдардың анықталғаны туралы ескерту.
	Жануарлардың анықталғаны туралы ескерту.
Пиктограмма қызыл болып жанып тұр.	Алдын ала ескерті.
Пиктограмма қызыл түспен жыпылықтап тұр, әрі дыбыстық сигнал берілуде.	Шұғыл ескерту.
	Тиісті жиынтықта балама ретінде жанады немесе қызыл үшбұрышты ескерту белгісі жыпылықтайды.

Бейнеленетін символ өзгеріп, үстінде адам немесе жануар анықталған жол кенебі жағын көрсетуі мүмкін.

Жақындап келе жатқан адамдар не жануарлар туралы ескерту

Анықталған адаммен немесе анықталған жануармен соқтығысу қаупі туындағанда құрылғылар комбинациясында және виртуалдық дисплейде ескертетін символ бейнеленеді.

Пішіні мен шығаратын жылуын бағалау жүріп жатқанымен қате ескертулер берілуі де мүмкін.

Автокөліктің алдындағы ескерту аймағы

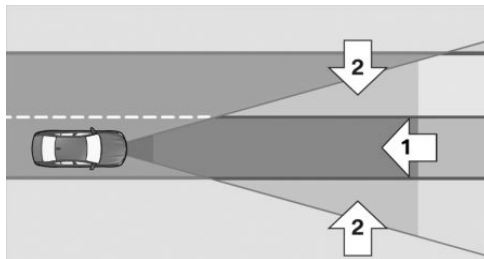

Адамдардың анықталғаны туралы ескерту аймағы екі бөліктен тұрады:

- ▷ Орталық аймақ, 1-көрсеткі, тікелей автокөліктің алдындағы.
- ▷ Кеңейтілген аймақ, 2-көрсеткі, орталық аймақтың оң және сол жақтарында.

Жануарлардың анықталуы туралы ескерту берілгенде орталық пен кеңейтілген аймақтар арасында айырмашылық жасалмайды.

Барлық аймақ басқарылатын дөңгелектердің бұрылуына сәйкес автокөліктің қозғалыс бағытына ереді және автокөліктің жылдамдығымен бірге өзгереді. Мысалы, жылдамдық артқанда аймақ ұзындау әрі кеңдеу болып кетеді.

Алдын ала ескерту

Адамдарға арналған алдын ала ескерту адам орталық аймақта тікелей автокөліктің алдында, сондай-ақ кеңейтілген аймақта автокөліктің оң не сол жағында анықталғанда бейнеленеді.

Жануарларға арналған алдын ала ескерту жануар автокөліктің алдында анықталғанда бейнеленеді.

Алдын ала ескерту бейнеленгенде тежегішті басыңыз немесе айналып өтіңіз.

Шұғыл ескерту

Шұғыл ескерту адам немесе жануар автокөліктің алдында тікелей жақын жерде анықталғанда бейнеленеді.

Шұғыл ескертуде дереу тежеліңіз немесе айналып өтіңіз.

Виртуалдық дисплейдегі индикация

ескерту виртуалдық дисплей мен құрылғылар комбинациясына біруақытта беріледі.

Динамикалық габариттік шырақтар

Жалпы ережелер



Ескертуге қосымша анықталған объектілер динамикалық габариттік шырақтармен жарықтандырылады.

Объектіге ол ескерту аймағынан жоғалып кеткенше жарық түсіріліп тұрады.

Динамикалық габариттік шырақтармен бірге алыс жаықтың бақылау шамы жанып тұрады.

Динамикалық габариттік шырақтар жарықдиодты немесе лазерлік фаралардың құрамбөлігі болып табылады.

Жұмыс істеу үшін қажетті жағдайлар

- ▷ Күйдегі жарықты ауыстырып қосқыш:
- ▷ Жақын не алыс жарық жанып тұр.
- ▷ Ескерту аймағында жарық көздері немесе жарық түсірілген жол қозғалысы қатысушылары жоқ.

Қосу/өшіру

IDrive арқылы:

1. „Менің автокөлігім“
2. „Автокөлік баптаулары“
3. „Зияткерлік қауіпсіздік“
4. „Динам. нүктелі жарықтандыру“

Уақытша өшіру

Динамикалық габариттік шырақтар жанып тұрғанда жарықтық сигналды іске қосыңыз. Динамикалық габариттік шырақтар ағымдағы ескерту үшін өшіріледі.

Жүйе жұмысының физикалық шекаралары

Негізгі шекаралар

Функцияға келесі жағдайларда қол жеткізу шектеулі болуы мүмкін:

- ▷ Тік өрлерде немесе еңістерде және қатты бұрылыстарда.
- ▷ Камера ластанғанда немесе зақымданғанда.
- ▷ Қатты тұманда, жаңбыр және қар жауғанда.
- ▷ Сыртқы ауа температурасы өте жоғары болғанда.

Адамдар мен жануарлардың анықталу шектері

Кейбір жағдайларда адамдар жануарлар ретінде немесе жануарлар адамдар ретінде анықталуы мүмкін.

Кішкентай жануарларды, тіпті олар экранда жақсы көрініп тұрса да объектілерді анықтау жүйесі анықтамайды.

Келесі жағдайларда анықтау шектелуі мүмкін:

- ▷ Толығымен немесе жартылай жасырын адамдар немесе жануарлар, әсіресе басы көрінбейтін.
- ▷ Тік емес күйдегі адам, мысалы жатыр.
- ▷ Әдеттегіден басқа күйде басқарылатын велосипедті айдаушылар, мысалы жатып алып айдау.
- ▷ Жүйеге механикалық әсер етілгеннен кейін, мысалы апаттан кейін.

- ▷ Тік емес күйдегі адам, мысалыжатыр.
- ▷ Өдеттегіден басқа күйде басқарылатын велосипедті айдаушылар, мысалы жатып алып айдау.
- ▷ Жүйеге механикалық әсер етілгеннен кейін, мысалы апаттан кейін.

Басқа жолаққа ауысу туралы ескерту

Әрекет принципі

Басқа жолаққа ауысу туралы ескерту автокөлік жолақтарды шектеу сызықтары бар жолда қозғалыс жолағын ауыстырмақ болғанда беріледі.

Жалпы ережелер

Бұл бейнекамерасы бар жүйе ең төмен жылдамдықтан бастап ескерту береді.

Ең төмен жылдамдық нақты бір елге байланысты және IntelligentSafety жүйелерінің мәзірінде бейнеленеді.

Ескертулер берілген уақытта рөлдік дөңгелек аздап дірілдей бастайды. ескертулерді пайда болу уақыты ағымдағы қозғалыс жағдайына қарай ерекшеленуі мүмкін.

Жүйе жолақты ауыстырар алдында тиісті бұрылыс сигналы қосылған жағдайда ескертпейді.

Бүйірден соқтығысу туралы ескертуі бар автокөліктер: егер 210 км/с дейінгі ауқымдағы жылдамдықта шектегіш белгі жолағына ауысу орындалса, жүйе дірілге қоса рөлдік дөңгелекке жылдам белсенді араласу арқылы басқаруды жүзеге асырады. Осылайша жүйе жүргізушіге автокөлікті қозғалыс жолағында ұстап отыруға көмектеседі.

Қауіпсіздік техникасы жөніндегі нұсқау



ЕСКЕРТУ

Жүйе жүргізушіні жол күйін және жолдағы жағдайды бағалау жауапкершілігінен босатпайды. Аварияға ұшырау қаупі бар. Жүргізу тәсілін жолдағы жағдайға қарай икемдеңіз. Жолдағы жағдайды қадағалап отырыңыз және тиісті жағдайларда дереу әрекет етіңіз. ескерту берілгенде қажеттіліксіз рөлді қатты бұрмаған жөн. ◀

Жұмыс істеу үшін қажетті жағдайлар

Камерабасқа жолаққа өту туралы ескерту жұмысқа әзір болуы үшін жолақтарды шектеу сызықтарын анықтауы тиіс.

Шолу

Атокөліктегі батырма



Intelligent Safety

Бейнекамера

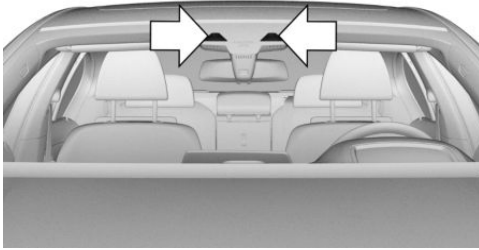

Камера ішкі әйнек маңайында орналасқан . Іштегі артқы көрініс айнасы маңайындағы маңдай әйнек таза болуы әрі жабық болмауы тиіс.

Қосу/өшіру

Автоматты қосу

Басқа жолаққа өту туралы ескерту, егер жүйе соңғы сапардан кейін қосұлы қалдырылған болса, жүруді бастағаннан кейін автоматты түрде іске қосылады.

Қолмен қосу және өшіру

 Батырманы басыңыз, Intelligent жүйелерінің мәзірі бейнеленеді.

Егер Intelligent Safety жүйелерінің барлығы өшірілген болса, енді барлық жүйе қосылады.

„INDIVIDUAL конфигурациялау“: Жинақталымға байланысты Intelligent Safety жүйесін жеке-жеке конфигурациялауға болады. Жеке баптаулар жүргізушінің ағымдағы бейіні үшін іске қосылады және сақталады. Мәзірдегі бір баптауды өзгерткенде мәзірдің барлық баптаулары іске қосылады.

 Батырманы қайта басыңыз, Келесі баптаулар арасында ауысып қосылу орындалады:

„ALL ON“: IntelligentSafety барлық жүйелері қосылады. Ішфункциялар үшін базалық баптаулар іске қосылады.

„INDIVIDUAL“: Intelligent Safety жүйелеріжеке баптауларға сәйкес қосылады.

Intelligent Safety кейбір жүйелерін жеке өшіру мүмкін емес.

 Батырманыбасып, ұстаптұрыңыз. Барлықзияткерлікқауіпсіздікжүйелері өшеді.

Батырма Күйі

 Батырма жасыл болып жанып тұр:барлық зияткерлік қауіпсіздік жүйелері қосұлы.

 Батырма қызғыл болып жанып тұр: Intelligent Safety кейбір жүйелері өшірулі.

 Батырма жанбай тұр: Intelligent Safety барлық жүйелері өшірулі.

Ескетулер сезгіштігін баптау

IDrive арқылы:

1. „Менің автокөлігім“
2. „Автокөлік баптаулары“
3. „Зияткерлік қауіпсіздік“
4. „Жолақтан шығу“
5. Керек баптауды таңдаңыз.
 - ▶ „Әдайым“: жүйе техникалық шектеулер шегінде әрдайым ескерту береді.
 - ▶ „Шек.“:жағдайға байланысты кейбір ескертулер басылады, мысалыбұрылыс көрсеткішін қоспай озғанда немесе бұрылыстарда дөңгелектердің қозғалыс траекториясына әдейі тура кіргенде.

- ▶ „Өш.“: ескертулер берілмейді.

Таңдалған баптау жүргізушінің ағымдағы пайдаланылатын бейіні үшін сақталады.

Рөлдік дөңгелектің дірілдеу қарқындылығын баптау

IDrive арқылы:

1. „Менің автокөлігім“
2. „Автокөлік баптаулары“
3. „Рөл дірілі“
4. Керек баптауды таңдаңыз.

Баптаулар Intelligent Safety жүйелерінің барлығына қолданылады және жүргізушінің ағымдағы пайдаланылатын бейіні үшін сақталады.

Бүйірден соқтығысу туралы ескерту бар автокөліктер: рөлдік дөңгелекке араласуды қосу/өшіру

Рөлдік басқаруға араласуды қосуды/өшіруді қозғалыс жолағын ауыстыру туралы ескерту немесе басқа жолаққа өту туралы ескерту үшін жеке орындауға болады.

IDrive арқылы:

1. „Менің автокөлігім“
2. „Автокөлік баптаулары“
3. „Зияткерлік қауіпсіздік“
4. „Рөлге араласу“

Таңдалған баптау жүргізушінің ағымдағы пайдаланылатын бейіні үшін сақталады.

Құрылғылар комбинациясындағы көрсетім



Символ жасыл түспен жанып тұр: шектеуіш белгінің кем дегенде бір жолағы анықталды және ескертулер көрсетілуі мүмкін.

Ескерту функциясы

Қозғалыс жолағын ауыстырғанда

Қозғалыс жолағын ауыстырғанда және қозғалыс жолағын белгілеу сызығы анықталғанда рөлдік дөңгелек дірілдей бастайды.

Егер жолақты ауыстырар алдында бұрылыс көрсеткіші пайдаланылса, ескерту берілмейді.

Бүйірден соқтығысу туралы ескерту бар

Егер 210 км/с дейінгі ауқымдағы жылдамдықта шектегіш белгі жолағына ауысу орындалса, жүйе дірілге қоса рөлдік дөңгелекке жылдам белсенді араласу арқылы басқаруды жүзеге асырады. Осылайша жүйе жүргізушіге автокөлікті қозғалыс жолағында ұстап отыруға көмектеседі. Рөлді басқаруға араласу рөлдік дөңгелектегі сезіледі әрі оны кез келген уақытта қолмен өзгертуге болады.

Тіркемемен қозғалғанда

Тіркеме розеткасына қосылғанда, мысалы тіркемемен немесе велосипедке арналған бекітпемен қозғалғанда рөлдік басқаруға араласу жүзеге асырылмайды.

ескертуді болдырмау

ескертуді болдырмау келесі жағдайларда орындалады:

- ▶ Шамамен 3 секунд өткенде автоматты түрде.
- ▶ Жолаққа қайтқанда.
- ▶ Қатты тежелгенде.
- ▶ Бұрылыс көрсеткішін қосқанда.
- ▶ DSC функциясы қосулы болғанда.

Жүйе жұмысының физикалық шекаралары

Қауіпсіздік техникасы жөніндегі нұсқау

⚠ ЕСКЕРТУ
Физикалық шекаралар себепті жүйе дұрыс жұмыс істемеуі немесе мүлде жұмыс істемеуі мүмкін. Аварияға ұшырау немесе мүлктің зақымдану қаупі бар. Жүйе жұмысының физикалық шекаралары жөніндегі нұсқауларды сақтаңыз және қажет болса, белсене араласыңыз. ◀

Функционалдық шектеулер

Функция келесі жағдайларда шектелуі мүмкін:

- ▷ Қатты тұманда, жаңбыр немесе қар жауғанда.
- ▷ Жоқ, тапталған, нашар көрінетін, қосылып кеткен немесе ажырап кеткен немесе айқын емес белгі сызықтары болғанда, мысалы жөндеу жұмыстары жүргізілетін жерлерде.
- ▷ Шектеуіш сызықтар қармен, мұзбен, батпақпен немесе сумен жабылып қалғанда.
- ▷ Қатты бұрылыстарда немесе тар жолда.
- ▷ Шектеуіш сызықтар ақ болмағанда.
- ▷ Шектеуіш сызықтар басқа заттармен жабылып қалғанда.
- ▷ Алдыда кетіп бара жатқан автокөлікке жақындағанда.
- ▷ Қарсы жарықтан көзге тұрақты шағылысқанда, мысалы аласа тұрған күннен.
- ▷ Камераның көрінетін аймағы немесе ішкі айна маңайындағы маңдай әйнек кір немесе жабық болғанда.
- ▷ Егер камера жоғары температуралар салдарынан қызып кетсе немесе уақытша қызып кетсе.
- ▷ Тікелей автокөлік жеткізілгеннен кейін камераны калибрлеген кезде.

Функцияның жұмысы шектеулі болғанда автоматтық диагностика жүйесінің хабарламасы беріледі.

Ескертулердің сезгіштігі

ескертулер сезгіштігінің орнатылған деңгейі неғұрлым жоғары болса, соғұрлым көбірек ескерту берілетін болады. Сондықтан мерзімінен бұрын берілетін ескертулер саны артуы мүмкін.

Қозғалыс жолағының ауысқаны туралы ескерту

Әрекет принципі

Қозғалыс жолағының ауысқаны туралы ескерту жүйесі автокөліктер көрінбейтін аймақта болғанда немесе арттан көрші қатарда жақындап келе жатқанда анықтайды. Бұл ретте ескерту беріледі.

Жалпы ережелер

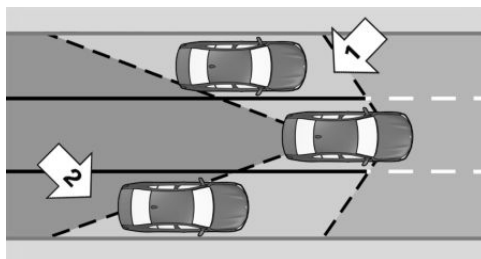

Алдын ала белгіленген ең төменгі жылдамдықтан бастап артқы бампердегі екі радиолокациялық бергіш автокөліктің артындағы және оның жанындағы кеңістікті анықтайды.

Ең төменгі жылдамдық нақты елге байланысты және IntelligentSafety жүйелерінің мәзірінде бейнеленеді.

Жүйе автокөліктер көрінбейтін аймақта болғанда, 1-көрсеткі, немесе арттан көрші қатарда жақындап келе жатқанда, 2-көрсеткі, көрсетеді.

Сырттағы артқы көрініс айнасында бәсеңдетілген жарықпен шам жанады.

Бұрылыс көрсеткіштерін қосумен жолақты ауыстырар алдында жүйе жоғарыда аталған жағдайларда ескерту береді.

Сырттағы артқы көрініс айнасындағы шам жыпылықтайды да рөлдік дөңгелек дірілдейді.

Бүйірден соқтығысу туралы ескертуі бар автокөліктер: 70 км/сдан 210 км/с дейінгі ауқымдағы жылдамдықта жүйе рөлдік дөңгелекке жылдам белсене араласу жолымен басқаруды жүзеге асыруы және осылайша автокөлікті қозғалыс жолағына қайтаруға көмектесуі мүмкін.

Қауіпсіздік техникасы жөніндегі нұсқау



ЕСКЕРТУ

Жүйе жүргізушіні көрінгіштік жағдайларын және жолдағы ахуалды дұрыс бағалау жауапкершілігінен босатпайды. Аварияға ұшырау қаупі бар. Жүргізу тәсілін жолдағы жағдайға қарай икемдеңіз. Жолдағы жағдайды назарда ұстаңыз әрі тиісті жағдайларда дереу әрекет жасаңыз. ◀

Шолу

Атокөліктегі батырма



Intelligent Safety

Радиолокациялық бергіштер



Радиолокациялық бергіштер артқы бамперде орналасқан.

Радиолокациялық бергіштер аймағындағы бампер таза болуы және алдында кедергілер болмауы тиіс.

Қосу/өшіру

Автоматты қосу

Басқа жолаққа өту туралы ескерту, егер жүйе соңғы сапардан кейін қосулы қалдырылған болса, жүруді бастағаннан кейін автоматты түрде іске қосылады.

Қолмен қосу және өшіру

 Батырманы басыңыз, Intelligent жүйелерінің мәзірі бейнеленеді.

Егер Intelligent Safety жүйелерінің барлығы өшірілген болса, енді барлық жүйе қосылады.

„INDIVIDUAL конфигурациялау“: Жинақталымға байланысты Intelligent Safety жүйесін жеке-жеке конфигурациялауға болады. Жеке баптаулар жүргізушінің ағымдағы бейіні үшін іске қосылады және сақталады. Мәзірдегі бір баптауды өзгерткенде мәзірдің барлық баптаулары іске қосылады.

 Батырманы қайта басыңыз, Келесі баптаулар арасында ауысып қосылу орындалады:

„ALLON“: IntelligentSafety барлық жүйелері қосылады. Ішфункциялар үшін базалық баптаулар іске қосылады.

„INDIVIDUAL“: IntelligentSafety жүйелері жеке баптауларға сәйкес қосылады.

Intelligent Safety кейбір жүйелерін жеке өшіру мүмкін емес.

 Батырманы басып, ұстап тұрыңыз. Барлық зияткерлік қауіпсіздік жүйелері өшеді.

Батырма Күйі

 Батырма жасыл болып жанып тұр: барлық зияткерлік қауіпсіздік жүйелері қосулы.

 Батырма қызғыл болып жанып тұр: Intelligent Safety кейбір жүйелері өшірулі.

 Батырма жанбай тұр: Safety барлық жүйелері өшірулі.

Ескерту уақытын баптау

IDrive арқылы:

1. „Менің автокөлігім“
2. „Автокөлік баптаулары“
3. „Зияткерлік қауіпсіздік“
4. „Жолақты ауыстыру“
5. Керек баптауды таңдаңыз.

„Өш.“: бұндай баптауда ескерту шықпайды.

Баптау жүргізушінің ағымдағы пайдаланылатын бейіні үшін сақталады.

Рөлдік дөңгелектің дірілдеу қарқындылығын баптау

IDrive арқылы:

1. „Менің автокөлігім“
2. „Автокөлік баптаулары“
3. „Рөл дірілі“
4. Керек баптауды таңдаңыз.

Баптаулар Intelligent Safety жүйелерінің барлығына қолданылады және жүргізушінің ағымдағы пайдаланылатын бейіні үшін сақталады.

Бүйірден соқтығысу туралы ескерту бар автокөліктер: рөлдік дөңгелекке араласуды қосу/өшіру

Рөлдік басқаруға араласуды қосуды/өшіруді қозғалыс жолағын ауыстыру туралы ескерту немесе басқа жолаққа өту туралы ескерту үшін жеке орындауға болады.

IDrive арқылы:

1. „Менің автокөлігім“
2. „Автокөлік баптаулары“
3. „Зияткерлік қауіпсіздік“
4. „Рөлге араласу“

Баптау жүргізушінің ағымдағы пайдаланылатын бейіні үшін сақталады.

Ескерту функциясы

Сырттағы артқы көрініс айнасының шамы



Алдын ала ескерту

Сырттағы артқы көрініс айнасындағы бәсендетілген жарығы бар шам автокөліктер көрінбейтін аймақта болғанда немесе арттан жақындап келе жатқанда көрсетеді.

Шұғыл ескерту

Автокөлік қауіпті аймақта болғанда бұрылыс көрсеткіші пайдаланылса, рөлдік дөңгелек қысқа уақыт дірілдейді де сырттағы артқы көрініс айнасындағы шам жарық жыпылықтайды.

ескерту жыпылықтау аяқталғанда немесе басқа автокөлік қауіпті учаскеден кетіп қалғанда аяқталады.

Бүйірден соқтығысу туралы ескертуі бар

Егер 70 км/с-дан 210 км/с дейінгі ауқымдағы жылдамдықпен жүріп бара жатқанда рөлдік дөңгелектің діріліне реакция болмай, шектеуіш белгі жолағына шығып кету орындалса, жүйе рөлдік дөңгелекке жылдам белсене араласу жолымен басқаруды жүзеге асырады. Осылайша белсенді рөлдік басқару автокөлікті қозғалыс жолағына қайтаруға көмектеседі.

Рөлдік басқаруға араласу рөлдік дөңгелектегі сезіледі әрі оны кез келген уақытта қолмен өзгертуге болады.

Шамның лап етуі

Автокөлікті бұғаттан шығарғанда шамның лап етуі жүйенің өзін-өзі диагностикалауы үшін жасалады.

Жүйе жұмысының физикалық шекаралары

Қауіпсіздік техникасы жөніндегі нұсқау



ЕСКЕРТУ

Физикалық шекаралар себепті жүйе дұрыс жұмыс істемеуі немесе мүлде жұмыс істемеуі мүмкін. Аварияға ұшырау немесе мүліктің зақымдану қаупі бар.

Жүйе жұмысының физикалық шекаралары жөніндегі нұсқауларды сақтаңыз және қажет болса, белсенді түрде араласыңыз. ◀

Жоғарғы шекті жылдамдық

250 км/с жоғары жылдамдықта жүйе уақытша өшеді. Егер жылдамдық қайтадан төмендесе, жүйе баптауларға сәйкес әрекет етеді.

Функционалдық шектеулер

Функция келесі жағдайларда шектелуі мүмкін:

- ▷ Жақындап келе жатқан автокөліктің жылдамдығы едәуір жоғары болса.
- ▷ Қатты тұманда, жаңбыр немесе қар жауғанда.
- ▷ Қатты бұрылыстарда немесе тар жолда.
- ▷ Егер бампер ластанған, мұзданған немесе ода жапсырмалар бар болса.
- ▷ Шығып тұратын жүк болғанда.

Бүйірден соқтығысу туралы ескертуі бар автокөліктерде рөлдік басқаруға араласу келесі жағдайларда шектелуі мүмкін:

- ▷ Жоқ, тапталған, нашар көрінетін, қосылып кеткен немесе ажырап кеткен немесе айқын емес белгі сызықтары болғанда, мысалы жөндеу жұмыстары жүргізілетін жерлерде.
- ▷ Шектеуіш сызықтар қармен, мұзбен, батпақпен немесе сумен жабылып қалғанда.
- ▷ Шектеуіш сызықтар ақ болмағанда.
- ▷ Шектеуіш сызықтар басқа заттармен жабылып қалғанда.
- ▷ Алдыда кетіп бара жатқан автокөлікке жақындағанда.
- ▷ Қарсы жарықтан көзге тұрақты шағылысқанда, мысалы аласа тұрған күннен.

- ▶ Камераның көрінетін аймағы немесе ішкі айна маңайындағы маңдай әйнек кір немесе жабық болғанда.
- ▶ Егер камера жоғары температуралар салдарынан қызып кетсе немесе уақытша қызып кетсе.
- ▶ Тікелей автокөлік жеткізілгеннен кейін камераны калибрлеген кезде.

Функцияның жұмысы шектеулі болғанда автоматтық диагностика жүйесінің хабарламасы беріледі.

Тіркеме розеткасына қосылғанда, мысалы тіркемемен немесе велосипедке арналған бекітпемен қозғалғанда жүйенің қосылуы мүмкін емес. Автоматтық диагностика жүйесінің хабарламасы бейнеленеді.

Ескертулер индикациясы

ескертулердің таңдалған баптауына байланысты, мысалы ескерту уақыты, көбірек ескерту бейнеленуі мүмкін. Сондықтан автокөліктер туралы мерзімінен бұрын берілетін ескертулер саны қауіпті жағдайда көбейіп кетуі мүмкін.

Бүйірден соқтығысу туралы ескерту

Әрекет принципі

Жүйе болуы мүмкін бүйірден соқтығысуды болдырмауға көмектеседі.

Жалпы ережелер

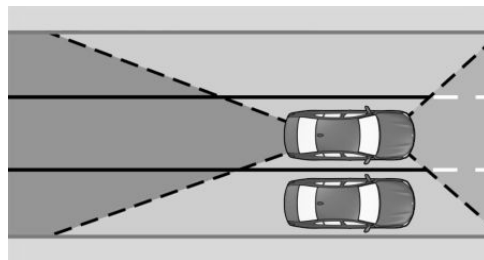

Бамперлердегі төрт радиолокациялық бергіш шамамен 70 км/с мен 210 км/с аралығындағы жылдамдықтарда автокөлік жанындағы кеңістікті бақылайды.

Алдыңғы камера жолақ шектеулерінің күйін анықтайды.

Егер автокөліктің жанында бүйірден соқтығысу орын алуы ықтимал басқа автокөлік анықталса, жүйе рөлдік басқаруға араласу жолымен соқтығысудың алдын алуға көмектеседі.

Қауіпсіздік техникасы жөніндегі нұсқау



ЕСКЕРТУ

Жүйе жүргізушіні көрінгіштік жағдайларын және жолдағы ахуалды дұрыс бағалау жауапкершілігінен босатпайды. Аварияға ұшырау қаупі бар. Жүргізу тәсілін жолдағы жағдайға қарай икемдеңіз. Жолдағы жағдайды назарда ұстаңыз әрі тиісті жағдайларда дереу әрекет жасаңыз. ◀

Жұмыс істеу үшін қажетті жағдайлар

Камера рөлдік басқаруға араласумен бүйірден соқтығысу туралы ескерту жұмысқа өзін күйде болуы үшін жол кенебі белгілерін анықтай алуы тиіс.

Шолу

Актокөліктегі батырма



 Intelligent Safety

Радиолокациялық бергіштер

Радиолокациялық бергіштер бамперлерде орналасқан.



Бампер алдынан қарағанда.



Бампер артынан қарағанда.

Радиолокациялық бергіштер аймағындағы камератаза болуы және алдында кедергілер болмауы тиіс.

Бейнекамера

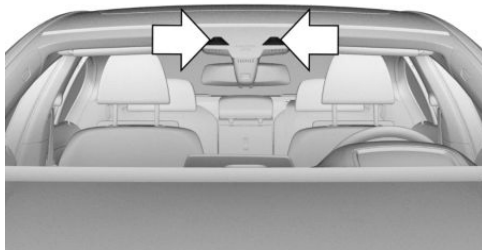

Камера ішкі әйнек маңайында орналасқан. Іштегі артқы көрініс айнасы маңайындағы маңдай әйнек таза болуы әрі жабық болмауы тиіс.

Қосу/өшіру

Автоматты қосу

Бүйірден соқтығысу туралы ескерту, егер функция соңғы сапарды аяқтағаннан кейін қосылып қойған болса, автоматты түрде іске қосылады.

Қолмен қосу және өшіру

 Батырманы басыңыз. Intelligent Safety жүйелерінің мәзірі бейнеленеді

Егер Intelligent Safety жүйелерінің барлығы өшірілген болса, енді барлық жүйе қосылады.

„INDIVIDUAL конфигурациялау“: Жинақталымға байланысты Intelligent Safety жүйесін жеке-жеке конфигурациялауға болады. Жеке баптаулар жүргізушінің ағымдағы бейіні үшін іске қосылады және сақталады. Мәзірдегі бір баптауды өзгерткенде мәзірдің барлық баптаулары іске қосылады.

 Батырманы қайта басыңыз, Келесі баптаулар арасында ауысып қосылу орындалады:

„ALLON“: IntelligentSafety барлық жүйелері қосылады. Ішфункциялар үшін базалық баптаулар іске қосылады.

„INDIVIDUAL“: IntelligentSafety жүйелеріжеке баптауларға сәйкес қосылады.

Intelligent Safety кейбір жүйелерін жеке өшіру мүмкін емес.

 Батырманы басып, ұстап тұрыңыз. Барлық зияткерлік қауіпсіздік жүйелері өшеді.

Батырма Күйі

 Батырма жасыл болып жанып тұр: барлық зияткерлік қауіпсіздік жүйелері қосылуы.

 Батырма қызғыл болып жанып тұр: Intelligent Safety кейбір жүйелері өшірулі.

 Батырма жанбай тұр: Safety барлық жүйелері өшірулі.

Ескерту функциясы

Сырттағы артқы көрініс айнасындағы шам



Соқтығысу қаупі төнгенде

Соқтығысу қаупі туындағанда сырттағы артқы көрініс айнасындағы шам жыпылықтайды, ал рөлдік дөңгелек дірілдей бастайды. Кейін соқтығысуды болдырмау және автокөлікті өз жолағында қауіпсіз

ұстап тұру үшін рөлдік басқаруға белсене араласу орындалады. Рөлдік басқаруға араласу рөлдік дөңгелектегі сезіледі әрі оны кез келген уақытта қолмен өзгертуге болады.

Жүйе жұмысының физикалық шекаралары

Қауіпсіздік техникасы жөніндегі нұсқау

 **ЕСКЕРТУ**
Физикалық шекаралар себепті жүйе дұрыс жұмыс істемеуі немесе мүлде жұмыс істемеуі мүмкін. Аварияға ұшырау қаупі барилиповре- жденияимущества. Жүйе жұмысының физикалық шекаралары жөніндегі нұсқауларды сақтаңыз және қажет болса, белсенді түрде араласыңыз. ◀

Функционалдық шектеулер

Функция келесі жағдайларда шектелуі мүмкін:

- ▷ Жақындап келе жатқан автокөліктің жылдамдығы едәуір жоғары болса.
- ▷ Қатты тұманда, жаңбыр немесе қар жауғанда.
- ▷ Қатты бұрылыстарда немесе тар жолда.
- ▷ Егер бампер ластанған, мұзданған немесе ода жапсырмалар бар болса.
- ▷ Шығып тұратын жүк болғанда.
- ▷ Жоқ, тапталған, нашар көрінетін, қосылып кеткен немесе ажырап кеткен немесе айқын емес белгі сызықтары болғанда, мысалы жөндеу жұмыстары жүргізілетін жерлерде.
- ▷ Шектеуіш сызықтар қармен, мұзбен, батпақпен немесе сумен жабылып қалғанда.
- ▷ Шектеуіш сызықтар ақ болмағанда.
- ▷ Шектеуіш сызықтар басқа заттармен жабылып қалғанда.
- ▷ Алдыда кетіп бара жатқан автокөлікке жақындағанда.

- ▷ Қарсы жарықтан көзге тұрақты шағылысқанда, мысалы аласа тұрған күннен.
- ▷ Камераның көрінетін аймағы немесе ішкі айна маңындағы маңдай әйнек кір немесе жабық болғанда.
- ▷ Егер камера жоғары температуралар салдарынан қызып кетсе немесе уақытша қызып кетсе.
- ▷ Тікелей автокөлік жеткізілгеннен кейін камераны калибрлеген кезде.

Функцияның жұмысы шектеулі болғанда автоматтық диагностика жүйесінің хабарламасы беріледі.

Тіркеме розеткасына қосылғанда, мысалы тіркемемен немесе велосипедке арналған бекітпемен қозғалғанда жүйенің қосылуы мүмкін емес. Автоматтық диагностика жүйесінің хабарламасы бейнеленеді.

Арттан соқтығысуды болдырмау

Әрекет принципі

Жүйе арттан жақындап келе жатқан автокөліктерге жауап қайтарады.

Жалпы ережелер

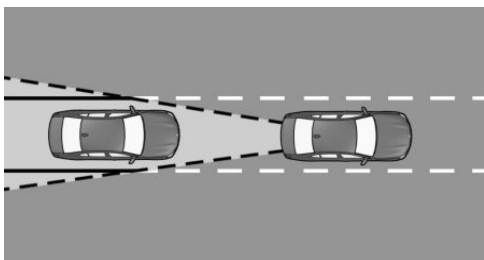

Артқы бампердегі екі радиолокациялық бергіш автокөліктің артындағы кеңістікті қадағалайды.

Арттан тиісті жылдамдықпен автокөлік жақындағанда жүйе келесідей жауап қайтарады:

- ▷ Арттан соқтығысу қаупі туындағанда автокөліктің артында келе жатқан жол қозғалысы қатысушылары туралы ескерту беру үшін авариялық жылтылдайтын сигналдар қосылады.
- ▷ Белсенді қорғау, 189-бетті қар.: егер соқтығысуды болдырмау мүмкін болмаса, PreCrash функциялары іске қосылады.

Жүйе жүруді әр бастағаннан кейін автоматты түрде іске қосылады.

Жүйе келесі жағдайларда өшіріледі:

- ▷ Артқа жүргенде.
- ▷ Тіркеме розеткасына қосылғанда, мысалы, тіркемемен немесе велосипедке арналған бекітпемен жүргенде.

Қауіпсіздік техникасы жөніндегі нұсқау



ЕСКЕРТУ

Жүйе жүргізушіні көрінгіштік жағдайларын және жолдағы ахуалды дұрыс бағалау жауапкершілігінен босатпайды. Аварияға ұшырау қаупі бар. Жүргізу тәсілін жолдағы жағдайға қарай икемдеңіз. Жолдағы жағдайды назарда ұстаңыз әрі тиісті жағдайларда дереу әрекет жасаңыз. ◀

Шолу

Радиолокациялық бергіштер



Радиолокациялық бергіштер артқы бамперде орналасқан.

Радиолокациялық бергіштер аймағындағы бампер таза болуы және алдында кедергілер болмауы тиіс.

Жүйе жұмысының физикалық шекаралары

Функция келесі жағдайларда шектелуі мүмкін:

- ▷ Арттан жақындап келе жатқан автокөліктің жылдамдығы едәуір жоғары болса.
- ▷ Арттан жақындап келе жатқан автокөліктің жылдамдығы баяу болса.
- ▷ Қатты тұманда, жаңбыр немесе қар жауғанда.
- ▷ Қатты бұрылыстарда немесе тар жолда.
- ▷ Егер бампер ластанған, мұзданған немесе ода жапсырмалар бар болса.
- ▷ Шығып тұратын жүк болғанда.

Динамикалық стоп-сигналдар

Әрекет принципі

Автокөліктің артындағы жол қозғалысы қатысушылары үшін стоп-сигналдардың жыпылықтауы авариялық тежелуді көрсетеді. Бұл соқтығысу қаупінің бетін қайтаруға көмектеседі.

Жалпы ережелер



- ▷ Қалыпты тежелу: стоп-сигнал шамдары жанып тұр.
- ▷ Қатты тежелу: стоп-сигнал шамдары жыпылықтауда.

Толық тоқтардың алдында авариялық жарықтық дабылдама қосылады.

Авариялық жарықтық дабылдама жүйесін өшіру:

- ▷ Жылдамдықты үдетіңіз.
- ▷ Авариялық жарықтық дабылдама жүйесінің батырмасын басыңыз.

Белсенді қорғау

Әрекет принципі

Белсенді қорғау функциясы жолаушылар мен автокөлікті қозғалыс және соқтығысу тұрғысынан қауіпті жағдайларда ықтимал аварияға дайындайды.

Жалпы ережелер

Белсенді қорғау жинақталымға байланысты өзгеріп тұруы мүмкін PreCrash әртүрлі функцияларынан тұрады.

Жүйе аварияға әкелуі мүмкін белгілі бір қауіпті жағдайларды анықтауға мүмкіндік береді. Оларға қозғалыс кезіндегі келесі қауіпті жағдайлар жатады:

- ▷ Толық тоқтағанша тежелу.
- ▷ Қатты жеткіліксіз бұрылғыштық.

- ▷ Қатты артық бұрылғыштық.
- Кейбір жүйелердің белгілі бір функциялары жүйе шегінде белсенді қорғаудың іске қосылуына әкелуі мүмкін:
- ▷ Тежелу функциясы бар соқтығысу туралы ескерту: тежелу процесіне автоматты араласу.
 - ▷ Тежелу функциясы бар соқтығысу туралы ескертунемесе адамдар мен жануарларды анықтау функциясы бар түнде көру жүйесі: тежегіш жетегі күшейткіштері.
 - ▷ Арттан соқтығысуды болдырмау: арттан соқтығысулар қаупін анықтау.

Қауіпсіздік техникасы жөніндегі нұсқау



ЕСКЕРТУ

Жүйе жүргізушіні жеке жауапкершіліктен босатпайды. Жүйе жұмысындағы шектеулер себепті қауіпті жағдайларды дұрыс немесе уақытылы анықтау әрдайым мүмкін бола бермейді. Аварияға ұшырау қаупі бар. Жүргізу тәсілін жолдағы жағдайға икемдеңіз. Жолдағы жағдайды қадағалаңыз да тиісті жағдайларда дереу әрекет етіңіз. ◀

Функция

Қауіпсіздік белдігі тағулы тұрғанда орыннан қозғалғанда жүргізуші мен алдыңғы жолаушының қауіпсіздік белдігінің таспасы автоматты режимде бір рет тартылады.

Апат тұрғысынан қауіпті жағдайларда қажет болғанда келесі жеке функциялар іске қосылады:

- ▷ Алдыңғы қауіпсіздік белдіктерін автоматты түрде алдын ала тарту.
- ▷ Терезелерді саңылау қалдыра отырып автоматты жабу.
- ▷ Жылжыма панелді қоса шыны люкті автоматты жабу.

- ▷ Жылжыма панелді қоса, панорамалық люкті автоматты түрде жабу.
- ▷ Алдыда ыңғайлы орындық бар болғанда: алдыңғы жолауы орындығының арқалығын автоматты позициялау.
- ▷ Артта ыңғайды орындықтар бар болғанда: артқы орындықтар арқалықтарын автоматты позициялау.

Аварияға әкелмеген қауіпті қозғалыс жағдайларынан кейін алдыңғы қауіпсіздік белдіктері қайтадан әлсірейді.

Егер белдіктің тартылуы автоматты түрде әлсіремесе, тоқтап, белдікті құқлыптағы қызыл батырма көмегімен ағыту керек. Қозғалысты жалғастырар алдында қауіпсіздік белдігін қайтадан тағыңыз.

Барлық басқа жүйелерді қайтадан керек күйіне қайтаруға болады.

PostCrash — iBrake

Әрекет принципі

Белгілі бір авариялық жағдайларда жүйе автокөлікті жүргізушінің араласуынсыз өздігінен тоқтатуы мүмкін. Бұл алдағы соқтығысу қаупін және оның салдарларын төмендетуі мүмкін.

Тыныштық күйінде

Тыныштық күйіне қосыла салысымен тежегіш автоматты түрде жіберіледі.

Автокөліктің қарқындылау тежелуі

Белгілі бір жағдайларда автокөлікті жылдамырақ тоқтату қажет етілуі мүмкін.

Бұл үшін тежегіш басқысын басқанда қысқа уақыт ішінде автоматтық тежелуге қарағанда, тежегішті қаттырақ басу қажет. Тежегіш басқысын бұлай басу автоматты тежелуді үзеді.

Автоматты тежелуді болдырмау

Белгілі бір жағдайларда автоматты тежелуді болдырмау қажет етіліп қалуы мүмкін, мысалы айналып өту маневрін орындау үшін.

Автоматты тежелуді болдырмау:

- ▷ Тежегіш басқысын басу жолымен.
- ▷ Газ басқысын басу жолымен.

Жүргізуші күйін бақылау жүйесі

Әрекет принципі

Жүйе ұзақ бірсарынды жүрісте, мысалы автомагистральдарда жүргізушінің зейінінің әлсірегенін немесе шаршағанын анықтайды. Бұл жағдайда кідіріс жасау ұсынылады.

Қауіпсіздік техникасы жөніндегі нұсқау



ЕСКЕРТУ

Жүйе жүргізушіні дене күйін дұрыс бағалау жауапкершілігінен босатпайды. Жүйе жүргізушінің зейінінің әлсірегенін немесе шаршағанын анықтамауы немесе уақытында анықтамауы мүмкін. Аварияға ұшырау қаупі бар. Жүргізушінің демалған әрі зейінді болуын қадағалаңыз. Жүргізу тәсілін жолдағы жағдайға икемдеңіз. ◀

Функция

Жүйе қозғалысқа әзірлікті әр қосқанда қосылады.

Қозғалысты бастағаннан кейін жүйе жүргізушіге икемделеді, бұл зейіннің әлсіреуін немесе шаршауды анықтауға мүмкіндік береді.

Бұл процес келесі өлшемшарттарды ескереді.

- ▷ Жеке жүргізу стилі, мысалы динамикалық қасиеттер.
- ▷ Қозғалыс жағдайлары, мысалытөулік уақыты, сапар ұзақтығы.

Жүйе шамамен 70 км/с жоғары жылдамдықпен қозғалғанда іске қосылады және жүргізуші күйін бақылау жүйесіне қоса үзіліс туралы ұсынымдар көрсетуі мүмкін.

Үзіліс жасау туралы ұсыным

Қосу/өшіру, баптау

Жүргізуші күйін бақылау жүйесі қозғалысқа әзірлікті әр қосқан сайын қосылады әрі үзіліс жасау туралы ұсыным көрсетуі мүмкін.

Үзіліс туралы ұсынымды қосуды/өшіруді және баптауды iDrive көмегімен орындауға да болады:

iDrive арқылы:

1. „Менің автокөлігім“
2. „Автокөлік баптаулары“
3. „Жүргізушінің шаршауын бақылау“
4. Керек баптауды таңдаңыз.
 - ▷ „Өш.“: үзіліс туралы ұсыным бейнеленбейді.
 - ▷ „Стандартты“: үзіліс туралы ұсыным белгілі бір мәнмен бейнеленеді.
 - ▷ „Сезгіш“: үзіліс туралы ұсыным ерте көрсетіледі.

Индикация

Жүргізуші зейіні әлсірегенде немесе шаршағанда басқару дисплейінде үзіліс жасау туралы ұсыным бейнеленеді.

Ұсыным көрсетілген кезде келесі баптауларды таңдауға болады:

- ▷ „Бұдан әрі сұрамау“
- ▷ „Тоқтайтын орындар“
- ▷ „Кейінірек еске салу“

Үзіліс туралы ұсыным 20 минут өткенде қайта бейнеленеді.

Үзіліс жасағаннан кейін келесі үзіліс туралы ұсыным 45 минуттан кейін көрсетіледі.

Жүйе жұмысының физикалық шекаралары

Функция келесі жағдайларда шектелуі немесе дұрыс емес ескертулер беруі мүмкін:

- ▷ Уақыт дұрыс бапталмаған болса.
- ▷ Қозғалыс жылдамдығы көбінесе шамамен 70 км/с төмен болса.
- ▷ Спорттық жүргізу тәсілі қолданылғанда, мысалы қатты үдегенде немесе бұрылыстарды жылдам өткенде.
- ▷ Белсеңді жол жағдайларында, мысалы жолақтарды жиі ауыстыру.
- ▷ Жол кенебінің күйі нашар болғанда.
- ▷ Бүйірден жел қатты тұрғанда.

Жүйені ысыру автокөлікті өшіргеннен кейін шамамен 45 минут өткенде орындалады, мысалы, автомагистральмен ұзақ жүргеннен кейін тоқтаған кезде.

Қозғалыс тұрақтылығын реттеу жүйесі

Автокөліктің жабдықталуы

Бұл тарауда модельдік қатарда ұсынылатын сериялық, экспорттық және арнайы жабдықтың барлық нұсқалары сипатталған. Сондықтан таңдалған қосымша жабдыққа немесе экспорттық нұсқаға байланысты автокөлікте жоқ жабдық та сипатталады. Бұл қауіпсіздік үшін маңызды функциялар мен жүйелерге қатысты болуы мүмкін. Тиісті функциялар мен жүйелерді пайдаланғанда қолданыстағы заңдар мен қағидаларды сақтаңыз.

ABS бұғатталуға қарсы жүйесі

ABS тежелгенде дөңгелектердің бұғатталуына жол бермейді.

Басқарылғыштық толық тоқтағанша тежелгенде де сақталады, осылайша қозғалыстың белсенді қауіпсіздігі қамтамасыз етіледі.

Қозғалтқышты әр іске қосқаннан кейін ABS жұмысқа дайын.

Жедел тежелу жүйесі

Тежегіш басқысын жылдам басқанда бұл жүйе тежегіш жетегі барынша күшейтумен автоматты түрде іске қосылады. Осылайша толық тоқтағанша тежелгенде тежелу жолы барынша қысқарады. Бұл ретте ABS басымдықтары пайдаланылады.

Толық тоқтағанша тежелген уақытта тежегішке қысым төмендемейді.

Жедел тежелудің бейімделген жүйесі

Белсенді круиз-бақылаумен бірге бұл функция қауіпті жағдайларда тежелгенде тежегіштердің жылдамырақ іске қосылуын қамтамасыз етеді.

Орыннан қозғалғандағы көмек

Әрекет принципі

Жүйе жүргізушіге өрлерде орыннан қозғалғанда көмектеседі.

Қозғалысты бастау

1. Тежегіш басқысын ұстап тұрыңыз.
2. Тежегіш басқысын жіберіп, орыннан жылдам қозғалыңыз.

Тежегіш басқысын жібергеннен кейін автокөлік орнында тағы шамамен 2 секунд қалады.

Тежегіш басқысын жібергеннен кейін автокөлік орнында сол жерден қозғалғанша қалады.

Ауыр жүк болғанда немесе тіркеме болғанда автокөлік сәл артқа сырғып кетуі мүмкін.

DSC тұрақтылықты динамикалық басқару жүйесі

Әрекет принципі

Жүйе (физикалық шектерде) автокөлікті қозғалтқыш қуаты мен жекелеген дөңгелектердің тежелу түйіспесін төмендету жолымен сенімді бағытта ұстап тұруға көмектеседі.

Жалпы ережелер

Тұрақтылықты динамикалық бақылау жүйесі келесі қозғалыс кезіндегі тұрақсыз күйлерді анықтайды:

- ▶ Автокөліктің артқы бөлігінің сырғып кетуі, бұл артық бұрылғыштыққа әкелуі мүмкін.
- ▶ Алдыңғы дөңгелектердің жолмен ілінуінің жоғалуы, бұл жеткіліксіз бұрылғыштыққа әкелуі мүмкін.

Қауіпсіздік техникасы қағидалары

⚠ ЕСКЕРТУ
Жүйе жүргізушіні жолдағы жағдайды дұрыс бағалау жауапкершілігінен босатпайды. Жұмыстағы шектеулер себепті жүйе жүргізушінің қатысуынсыз барлық жол жағдайларына тиісінше жауап қайтара алмайды. Аварияға ұшырау қаупі бар. Жүргізу тәсілін жолдағы жағдайға қарай икемдеңіз. Жолдағы жағдайды қадағалаңыз және тиісті жағдайларда дереу әрекет етіңіз. ◀

⚠ ЕСКЕРТУ
Төбеде жүк артып алып, мысалы жүксалғышпен, қозғалғанда ауырлық ортасының артуы себепті қауіпті жағдайларда қозғалыс қауіпсіздігі қамтамасыз етілмеуі мүмкін. Аварияға ұшырау немесе мүліктің зақымдану қаупі бар. Төбеде жүкпен қозғалғанда DSC тұрақтылықты динамикалық бақылау функциясын өшірмеңіз. ◀

Шолу

Автокөліктегі батырма



DSC қосу/өшіру

Жалпы ережелер

DSCOFF болғанда үдегенде және бұрылыстардан өткенде қозғалыс тұрақтылығы шектеледі.

Интегралдық белсенді рөлдік басқарудың тұрақтандыратын араласулары артық дөңгелектерді басқару арқылы ғана жүзеге асырылады.

Қозғалыс тұрақтылығын қамтамасыз ету үшін DSC қайтадан қосуға болады.

DSC жүйесін өшіру

⚠ OFF Батырманы құрылғылар комбинациясында DSCOFF жазуы пайда болып, DSCOFF арналған бақылау шамы жанғанша басулы ұстап тұрыңыз.

DSC жүйесін қосу

⚠ OFF Батырманы басыңыз, DSC OFF және DSC OFF бақылау шамы сөнеді.

Индикация

Құрылғылар комбинациясында

DSC динамикалық бақылау жүйесі өшірулі тұрғанда құрылғылар комбинациясында DSCOFF бейнеленеді.

Бақылау/сигнал шамдары



Бақылау шамы жанып тұр: DSC өшірулі.



Бақылау шамы жыпылықтап тұр: DSC тартымнан түсетін күшті және тежегіштен түсетін күшті басқарады.

Бақылау шамы жанып тұр: DSC істен шықты.

DTC тарту күшін динамикалық басқару жүйесі

Әрекет принципі

DTC—бұл тарту тұрғысынан оңтайландырылған DSC нұсқасы.

Жүйе жол жабынының жағдайы айрықша жолдарда, мысалы қардан тазаланбаған жолда немесе борпылдақ жерде қозғалғанда тұрақтылық шектеулі болғанда барынша жоғары ілгерілемелі қозғалысты қамтамасыз етеді.

Жалпы ережелер

DTC жүйесі қосулы болғанда барынша жоғары тартым пайда болады. Қозғалыс тұрақтылығы үдегенде және бұрылыстарда шектеулі.

Келесі жағдайларда DTC қысқа уақытқа қосу жөн саналуы мүмкін:

- ▶ Еріп жатқан қардың үстімен немесе қардан тазаланбаған жол бөлігіндегі қозғалыс.
- ▶ Теңселіп жүру немесе қалың қардан не борпылдақ жерден қозғалысты бастау.

- ▶ Таюға қарсы шынжырлармен қозғалғанда.

Шолу

Автокөліктегі батырма



DSCOFF

DTC қосу/өшіру

DTC іске қосу



Батырманы басыңыз, Құрылғылар комбинациясында TRACTION бейнеленеді де DSCOFF арналған бақылау шамы жанып тұрады.

DTC өшіру



Батырманы тағы бір басыңыз. TRACTION мен DSC OFF бақылау шамы сөнеді.

Индикация

Құрылғылар комбинациясындағы көрсетім

DTC жүйесі қосулы болғанда құрылғылар комбинациясында TRACTION жазуы бейнеленеді.

Бақылау/сигнал шамдары



Бақылау шамы жанып тұр: DTC іске қосылған.

xDrive

xDrive – бұл автокөліктің толық жетекті жүйесі. xDrive пен DSC тұрақтылықты динамикалық бақылау жүйесінің өзара әрекеттесуі есебінен тарту күші мен қозғалыс динамикасының ары қарайғы оңтайландырылуын қамтамасыз етіледі. xDrive, қозғалыс жағдайына және жол күйіне қарай, алдыңғы және артқы осьтерге тартудан түсетін күштерді кезек-кезек бөлістіреді.

Интегралдық белсенді рөлдік басқару

Әрекет принципі

Интегралдық белсенді рөлдік басқару – бұл рөлдік басқарудың айнымалы беріліс қатынасымен және артқы дөңгелектер басқаруымен тіркесуі.

Жүйе рөлдік дөңгелек қозғалыстарына қарай, басқарылатын дөңгелектердің бұрылуына жауап қайтарады.

Басқарылатын дөңгелектер қатты бұрылғанда және төмен жылдамдықта, мысалы маневрлер орындау, дөңгелектердің бұрылысы күшейеді, яғни рөлдік басқарудың беріліс қатынасы артады.

Артқы дөңгелектерді басқару маневрліктің артуына әсер етеді, артқы дөңгелектер алдыңғыларға қарай сәл бұрылады.

Жоғары жылдамдықта артқы дөңгелектер алдыңғылардың бағытымен бұрылады.

Қауіпті қозғалыс жағдаяттарында интегралдық белсенді рөлдік басқару жүргізушіден бұрын артқы дөңгелектерді мақсатқа сай басқарудың арқасында автокөлікті тұрақтандыруы мүмкін, мысалы артқы бұрылғыштықта.

Жалпы ережелер

Жүйе әртүрлі баптауларды ұсынады.

Қозғалыс белсендірежімі	Интегралдық рөлдік басқару
COMFORT/ECO PRO	Ыңғайлы, жүру кезінде жоғары қолайлылық үшін
SPORT	Динамикалық, көбірек маневрлік үшін

Түрлі баптаулар қозғалыс динамикасын реттеу жүйесінің ауыстырып қосқышының әртүрлі қозғалыс режимдеріне берілген, [126-бетті](#) қар..

Таюға қарсы шынжырларды пайдалану

Таюға қарсы шынжырларды пайдаланғанда, [321-бетті](#) қар., артқы дөңгелектерді басқару өшірілген.

Ақаулар

Ақау жағдайында рөлді қатты бұру қажет, себебі автокөліктің жоғары жылдамдықта рөлдің бұралуына сезгіштігі жоғары болады.

Тұрақтандыратын әсер болмауы мүмкін.

Сақтық таныта және жағдайды тұспалдай отырып, қозғалысты жалғастырыңыз.

Жүйені өндірушінің сервистік әріптесінің, басқа сервистік әріптестің немесе АТҚС қызметкерлеріне тексеруге беріңіз.

Көмекші функциялар

Автокөліктің жабдықталуы

Бұл тарауда модельдік қатарда ұсынылатын сериялық, экспорттық және арнайы жабдықтың барлық нұсқалары сипатталған. Сондықтан таңдалған қосымша жабдыққа немесе экспорттық нұсқаға байланысты автокөлікте жоқ жабдық та сипатталады. Бұл қауіпсіздік үшін маңызды функциялар мен жүйелерге қатысты болуы мүмкін. Тиісті функциялар мен жүйелерді пайдаланғанда қолданыстағы заңдар мен қағидаларды сақтаңыз.

Жылдамдықты қолмен шектегіш

Жалпы ережелер

Бұл жүйенің көмегімен жылдамдықты 30 км/с-дан бастап шектеуге болады. Жылдамдық белгіленген шектен төмен болғанда қозғалыс шектеусіз жүзеге асырылады.

Шолу

Рөлдік дөңгелектегі батырмалар

Батырма Функциясы



Жүйені Қос./Өш.



Реттегіш:
Жылдамдық шегін өзгерту,
197-бетті қар.

Басқару

Қосу



Рөлдік дөңгелектегі батырманы басыңыз.

Нақты қозғалыс жылдамдығы жылдамдық шегі ретінде жазылатын болады.

Тыныштық күйінде қосылғанда немесе төмен жылдамдықта шекті жылдамдық ретінде 30 км/с мәні орнатылады.

Спидометрдегі белгі тиісті жылдамдыққа орнатылады.

Шекті жылдамдықты қосқанда белгілі бір жағдайларда тұрақтылықты динамикалық бақылау жүйесі қосылады және қажет болса, COMFORT қозғалыс режиміне өту орындалады.

Өшіру



Рөлдік дөңгелектегі батырманы басыңыз.

Жүйе келесі жағдайларда автоматты түрде өшеді:

- ▶ Қозғалтқышты өшіргенде.
- ▶ Круиз-бақылауды қосқанда.
- ▶ Қозғалыс динамикасын реттеу жүйесінің ауыстырып қосқышы көмегімен кейбір бағдарламаларды іске қосқанда.

Индикация сөнеді.

Үзіліс

Артқы жүріс берілісі қосулы болғанда немесе бос жүріс режимінде жүйе жұмысы үзіледі.

Жылдамдық шегін өзгерту

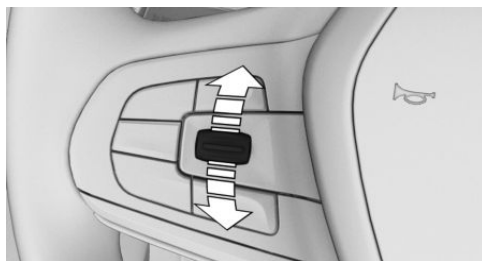

Қоспозициялық ауыстырып қосқышты керек жылдамдық шектеуі орнатылғанша жоғары не төмен баса беріңіз.

- ▷ Реттегішті іске қосылу нүктесіне дейін әр басу белгіленетін жылдамдықты 1 км/с-ға арттырады не төмендетеді.
- ▷ Реттегішті іске қосылу нүктесінен асырып әр басу шекті жылдамдықты (км/с)спидометрдің келесі ондық разрядына дейін өзгертеді.

Белгіленген жылдамдық шегіне жеткенде немесе байқаусызда асырып алғанда, мысалы еңіспен төмен қозғалғанда, белсенді тежелу орындалмайды.

Егер қозғалыс кезінде шекті жылдамдықты ағымдағы жылдамдықтан төмен етіп белгіленсе, автокөлік бапталған шекті жылдамдыққа қол жеткізілгенше қозғалады.

ACC белсенді круиз-бақылауы және SpeedLimitAssist жылдамдық шектеуін бақылау жүйесі бар автокөлік, 210-бетті қар.:Speed Limit Assistжүйесі тіркеген жылдамдық шектеуінің өзгергені туралы сигналды жылдамдықты ұстап тұру жүйесі шекті жылдамдықтың жаңа белгіленген мәні ретінде қабылдайды.

Жылдамдық шегін асыру

Белгіленген жылдамдық шегі асырылғанда ескерту беріледі.

Жылдамдық шегі саналы түрде асырылуы мүмкін. Мұндай жағдайда ескерту берілмейді.

Белгіленген шекті жылдамдықты саналы түрде асыру үшін газ басқысын тірелгенше басыңыз.

Шектеу, егер ағымдағы жылдамдық мәні орнатылған шекті жылдамдықтан төмендесе, автоматты түрде қайта қосылады.

Жылдамдық шегін асырғандағы ескерту

Көрсетілетін ескерту

LIMIT Белгіленген шекті жылдамдық асырылғанда: ағымдағы жылдамдық белгіленген шекті жылдамдықтан жоғары болып тұрғанда құрылғылар комбинациясындағы бақылау шамы жыпылықтап тұрады.

Дыбыстық ескертетін сигнал

- ▷ Белгіленген жылдамдық шегі байқаусызда асырылғанда дыбыстық сигнал беріледі.
- ▷ Егер қозғалыс кезінде шекті жылдамдық ағымдағыдан төмен етіп орнатылса, сигнал біраз уақыттан кейін беріледі.
- ▷ Газ басқысын тірелгенше басу арқылы шекті жылдамдықты әдейі асырғанда сигнал берілмейді.

Құрылғылар комбинациясындағы индикация

Спидометрдегі индикация



- ▷ Жасыл таңбаланым:жүйе қосұлы.
- ▷ Қызғыл сары/ақ таңбаланым:жүйе жұмысы үзілген.
- ▷ Таңбаланым жоқ: жүйе өшірулі.

Бақылау шамы

- LIMIT**
- ▷ Бақылау шамы жанып тұр: жүйе қосұлы.
 - ▷ Бақылау шамы жыпылықтап тұр:орнатылған шекті жылдамдық асырылды.
 - ▷ Сұр бақылау шамы: жүйе жұмысы үзілді.

Күй индикациясы



Орнатылған шекті жылдамдық индикациясы біраз уақыттан кейін сөнеді.

Круз-бақылау

Әрекет принципі

Осы жүйенің көмегімен рөлдік дөңгелектегі батырмаларды керек жылдамдыққа орнатып қоюға болады. Берілген жылдамдықты жүйе ұстап тұрады. Бұл үшін жүйе автоматты түрде жылдамдықты арттырады әрі қажет болса, тежелуді орындайды.

Жалпы ережелер

Круз-бақылау параметрлері автокөлік баптауына байланысты автоматты түрде өзгеруі мүмкін, мысалы ECO PRO қозғалыс режимінде үдеутөмен болса.

Қауіпсіздік техникасы қағидалары



ЕСКЕРТУ

Жүйе жүргізушіні жолдағы жағдайды дұрыс бағалау жауапкершілігінен босатпайды. Жұмыстағы шектеулер себепті жүйе жүргізушінің қатысуынсыз барлық жол жағдайларына тиісінше жауап қайтара алмайды. Аварияға ұшырау қаупі бар. Жүргізу тәсілін жолдағы жағдайға қарай икемдеңіз. Жолдағы жағдайды қадағалаңыз және тиісті жағдайларда дереу әрекет етіңіз. ◀



ЕСКЕРТУ

Жүйені пайдалану келесі жағдайларда апат қаупін арттырады:

- ▶ Бұралаң жолдарда.
- ▶ Көлік ағыны күшті болғанда.
- ▶ Жол мұзданғанда, тұманда, қарда, жаңбырдан немесе борпылдақ жерде.

Аварияға ұшырау немесе мүліктің зақымдану қаупі бар. Жүйені тұрақты жылдамдықпен жүруге болатын жағдайларда ғана пайдаланыңыз. ◀



ЕСКЕРТУ

Белгіленетін жылдамдық абайсызда дұрыс орнатылмауы немесе шақырылмауы мүмкін. Аварияға ұшырау қаупі бар. Берілген жылдамдықты жолдағы жағдайға икемдеңіз. Жолдағы жағдайды қадағалаңыз әрі тиісті жағдайларда дереу әрекет етіңіз. ◀

Шолу

Рөлдік дөңгелектегі батырмалар

Батырма Функциясы



Круз-бақылауды қосу/өшіру, 199-бетті қар..



Круз-бақылау жұмысын үзу, 199-бетті қар..

Соңғы баптаумен круз-бақылау жұмысын жалғастыру, 201-бетті қар..



Қоспозициялық ауыстырып қосқыш: жылдамдықты баптау, 200-бетті қар..

Круз-бақылауды қосу/өшіру

Қосу



Рөлдік дөңгелектегі батырманы басыңыз.

Құрылғылар комбинациясында бақылау шамдары жанып тұр және спидометрдегі белгі ағымдағы жылдамдыққа орнатылады.

Круз-бақылау қосылды. Жүйе қозғалыс жылдамдығын ұстап отырады және оны белгіленетін жылдамдық ретінде жаттап қалады.

DSC қажет болғанда қосылады.

Өшіру

 Рөлдік дөңгелектегі батырманы басыңыз.

Индикация сөнеді. Сақталған белгіленетін жылдамдық жойылады.

Круз-бақылау жұмысын үзу

Қолмен үзу

 Қосулы күйде батырманы басыңыз.

Автоматты үзу

Жүйе келесі жағдайларда жұмысты автоматты түрде үзеді:

- ▷ Егер жүргізуші тежеуді қолданса.
- ▷ Стептроник жүйесі бар беріліс қорабы: селектор иіңтірегін d жағдайынан ауыстырғанда.
- ▷ Қол режимінің беріліс қорабы: егер ілініс педалі бірнеше секундқа басылса немесе беріліс қосылмаған кезде түсірілсе.
- ▷ Қол режимінің беріліс қорабыосы жылдамдық үшін тым жоғары беріліс қосылған болса.
- ▷ DTC белсендірілген немесе DSc белсендірілмеген кезде.
- ▷ DSc функциясы қосылған кезде.
- ▷ Sport PLUS режимін қозғалыс динамигі қосқышының көмегімен іске қосқан кезде.

Жылдамдықты баптау

Жылдамдықты ұстап тұру және сақтау

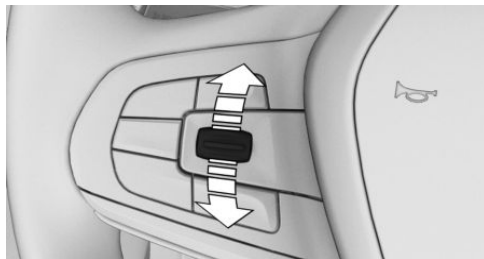

Үзу күйінде қоспозициялық ауыстырып қосқышты бір рет басыңыз.

Жүйе қосулы болғанда ағымдағы қозғалыс жылдамдығы ұсталып тұрады әрі берілген ретінде сақталады.

Сақталған жылдамдық, 201-бетті қар., спидометрде және қысқа уақытқа құрылғылар комбинациясында бейнеленеді.

DSC қажет болғанда қосылады.

Жылдамдықты өзгерту

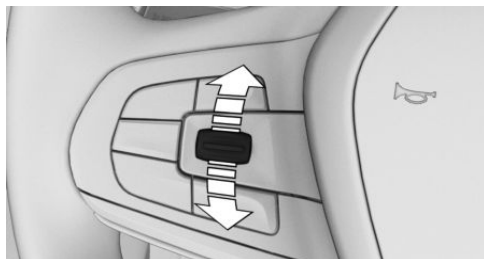

Реттегішті керек жылдамдық орнатылғанша жоғары не төмен баса беріңіз.

Белсенді күйде соңғы бейнеленген жылдамдық мәні жадта сақталады да бос жолақпен қозғалғанда ұсталып тұрады.

- ▷ Реттегішті іске қосылу нүктесіне дейін әр басу белгіленетін жылдамдықты 1 км/с-ға арттырады не төмендетеді.

- ▷ Реттегішті іске қосылу нүктесінен асырып әр басу шекті жылдамдықты (км/с) спидометрдің келесі ондық разрядына дейін өзгертеді.

Ең жоғары бапталатын жылдамдық автокөліктің моделіне байланысты.

- ▷ Реттегішті іске қосылу нүктесіне дейін басып, ұстап тұрыңыз, автокөлік газ басқысы басылмастан үдейді немесе баяулайды.

Қоспозициялық ауыстырып қосқышты жібергеннен кейін қол жеткізілген жылдамдық ұсталып тұрады. Іске қосылу нүктесінен асырып басқанда автокөлік қарқындырақ үдейді.

- ▷ Қызғылт сары/ақ таңбаланым: жүйе жұмысы үзілді, таңбаланым сақталған жылдамдықты көрсетеді.

- ▷ Таңбаланым жоқ: жүйе өшірулі.

Бақылау шамы



- ▷ Жасыл бақылау шамы: жүйе қосулы.
- ▷ Сұр бақылау шамы: жүйе жұмысы үзілді.
- ▷ Бақылау шамы сөніп тұр: жүйе өшірулі.

Круз-бақылау жұмысын жалғастыру

Круз-бақылауды үзілген жұмысын сақталған жылдамдықты шақырып, жалғастыруға болады.

Сақталған жылдамдықты шақырар алдында ағымдағы мен сақталған жылдамдық айырмашылығы тым көп емес екеніне көз жеткізіңіз. Әйтпесе, бұл қолайсыз тежелуге немесе үдеуге әкелуі мүмкін.

Күй индикациясы



- ▷ Таңдалған белгіленетін жылдамдық біраз уақыттан кейін сөнеді.

Виртуалдық дисплейдегі көрсетімдер

Жүйенің кейбір ақпараты да виртуалдық дисплейде бейнеленуі мүмкін.



- ▷ Символорнатылған белгіленетін жылдамдыққа қол жеткізілгенде бейнеленеді.

RES

CNCL

Жүйе кідіріске қоюлы тұрғанда батырманы басыңыз.

Круз-бақылау жұмысы сақталған мәндермен жалғасады.

Жадқа жазылған жылдамдық мәні өшіріледі де бұдан әрі қалпына келмейді:

- ▷ Жүйені өшіргенде.
- ▷ Қозғалысқа әзірлікті өшіргенде.

Құрылғылар комбинациясындағы индикация

Спидометрдегі индикация



- ▷ Жасыл таңбаланым: жүйе қосулы, таңбаланым белгіленетін жылдамдықты көрсетеді.

Stop&Go, ACC функциясы бар белсенді круиз-бақылау

Әрекет принципі

Осы жүйенің көмегімен рөлдік дөңгелектегі батырмалармен керек жылдамдықты және алдыда кетіп бара жатқан автокөлікке дейінгі арақашықтықты орнатуға болады.

Бос жолақпен жүргенде белгіленген жылдамдықты жүйе ұстап тұрады, бұл үшін автокөлік автоматты түрде жылдамдықты арттырады немесе тежеледі.

Алдыда кетіп бара жатқан автокөлік болғанда жүйе оған дейінгі белгіленген арақашықтық ұсталып тұратындай етіп өз жылдамдығын реттейді. Жылдамдықты икемдеу белгіленген мүмкіндіктер шегінде орындалады.

Жалпы ережелер

Алдыда кетіп бара жатқан автокөліктерді анықтау үшін алдыңғы бамперде радиолокациялық бергіш және іштегі артқы көрініс айнасында камера орнатылған.

Круиз-бақылау параметрлері автокөлік баптауына байланысты тиісінше өзгертілуі мүмкін, мысалы ECO PRO қозғалыс режимінде үдеу төмен болса.

Арақашықтықты бірнеше сатылап реттеуге болады және ол қауіпсіздік тұрғысынан тиісті жылдамдыққа байланысты.

Егер алдыда кетіп бара жатқан автокөлік толық тоқтағанша тежеліп, қысқа уақыттан кейін қайта қозғалса, жүйе бұны белгіленген шектерде жаңғыртуы мүмкін.

Қауіпсіздік техникасы қағидалары



ЕСКЕРТУ

Жүйе жүргізушіні жолдағы жағдайды дұрыс бағалау жауапкершілігінен босатпайды. Жұмыстағы шектеулер себепті жүйе жүргізушінің қатысуынсыз барлық жол жағдайларына тиісінше жауап қайтара алмайды. Аварияға ұшырау қаупі бар. Жүргізу тәсілін жолдағы жағдайға қарай икемдеңіз. Жолдағы жағдайды қадағалаңыз және тиісті жағдайларда дереу әрекет етіңіз. ◀



ЕСКЕРТУ

Қозғалып кетуден сақтандырылмаған автокөлік орнынан өздігінен жүріп кетуі мүмкін. Апат орын алуы ықтимал. Автокөліктен шығар алдында оның жүріп кетпеуін қамтамасыз етіңіз. Автокөліктің жүріп кетпейтініне көз жеткізу үшін келесіні орындаңыз:

- ▶ Тұрақ тежегішін тартыңыз.
- ▶ Өрде немесе еңісте тұраққа қойғанда алдыңғы дөңгелектерді жаяужол шетіне қарай бұрып қойыңыз.
- ▶ Өрде немесе еңісте тұраққа қойғанда автокөлікті қозғалып кетуден қосымша сақтандырыңыз, мысалы, сырғып кетуге қарсы тіреу көмегімен. ◀



ЕСКЕРТУ

Белгіленетін жылдамдық абайсызда дұрыс орнатылмауы немесе шақырылмауы мүмкін. Аварияға ұшырау қаупі бар. Берілген жылдамдықты жолдағы жағдайға икемдеңіз. Жолдағы жағдайды қадағалаңыз әрі тиісті жағдайларда дереу әрекет етіңіз. ◀



ЕСКЕРТУ

Келесі автокөліктермен салыстырғанда жылдамдықтағы айырмашылықтың тым үлкен болуы себепті апат қаупі бар, мысалы мына жағдайларда:

- ▷ Баяу кетіп бара жатқан автокөлікке жылдам жақындау.
- ▷ Алдыда кетіп бара жатқан автокөліктің сіздің жолаққа жылдам ауысуы.
- ▷ Тоқтап тұрған автокөліктерге жылдам жақындау.

Жарақаттануыңыз немесе өміріңізге қауіп төнуі мүмкін. Жолдағы жағдайды қадағалаңыз әрі тиісті жағдайларда дереу әрекет етіңіз. ◀

Рөлдік дөңгелектегі батырмалар

Батырма Функциясы



Круз-бақылауды қосу/өшіру, [204-бетті қар..](#)



Круз-бақылау жұмысын үзу, [204-бетті қар..](#)

Соңғы баптаумен круз-бақылау жұмысын жалғастыру [206-бетті қар..](#)



Рөлдік басқару ассистентісіз және бір жолақта қозғалғандағы көмек жүйесісіз:

Арақашықтықты арттыру, [206-бетті қар..](#)



Рөлдік басқару ассистентісіз және бір жолақта қозғалғандағы көмек жүйесісіз:

Арақашықтықты қысқарту, [205-бетті қар..](#)



Рөлдік басқару ассистентісіз және бір жолақта қозғалғандағы көмек жүйесісіз:

Арақашықтықты реттеу, [205-бетті қар..](#)

Батырма Функциясы



Реттегіш:
Жылдамдықты баптау, [205-бетті қар..](#)
Жылдамдық шектеулерін бақылау жүйесі, ұсынылған жылдамдықты қолдану, [210-бетті қар..](#)



Рөлдік басқару ассистентімен және бір жолақта қозғалғандағы көмек жүйесімен:

Рөлдік басқару ассистентін және кептелістегі қозғалыс ассистенті бар бір жолақта қозғалғандағы көмек жүйесін қосу/өшіру, [212-бетті қар..](#)

Радиолокациялық бергіш

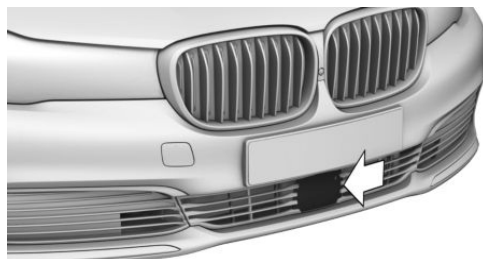

Радиолокациялық бергішбампердің алдында орналасқан.

Радиолокациялық бергіштаза болуы және алдында кедергілер болмауы тиіс.

Бейнекамера

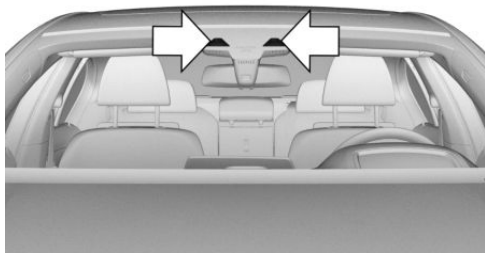

Камера ішкі әйнек маңайында орналасқан. Іштегі артқы көрініс айнасы маңайындағы маңдай әйнек таза болуы әрі жабық болмауы тиіс.

Қолданылу аясы

Оңтайлы қолданылу аясы жетілдірілген жолдарда болады.

Ең төмен орнатылатын жылдамдық 30 км/с құрайды.

Ең жоғары орнатылатын жылдамдық 210 км/с құрайды.

Арақашықтықты реттеусіз круиз-бақылауға ауысқаннан кейін белгіленетін жылдамдықтың жоғары мәндерін де таңдауға болады.

Жүйені тұрақ уақытында да іске қосуға болады.

Круиз-бақылауды қосу/өшіружәне жұмысын үзу

Қосу



Рөлдік дөңгелектегі батырманы басыңыз.

Құрылғылар комбинациясында бақылау шамдары жанып тұр және спидометрдегі белгі ағымдағы жылдамдыққа орнатылады.

Круиз-бақылауқосылды.Жүйе қозғалыс жылдамдығын ұстап отырады және оны белгіленетін жылдамдық ретінде жаттап қалады.

DSC қажет болғанда қосылады.

Өшіру

Тоқтаған кезде өшіргенде біруақытта тежегішті басыңыз.



Рөлдік дөңгелектегі батырманы басыңыз.

Индикация сөнеді. Сақталған белгіленетін жылдамдық жойылады.

Қолмен үзу



Белсенді күйдерөлдік дөңгелектегі батырманы басыңыз.

Үзгенде тоқтап тұрған уақытта біруақытта тежегішті басыңыз.

Автоматты үзу

Жүйе келесі жағдайларда жұмысты автоматты түрде үзеді:

- ▶ Жүргізуші тежегішті басса.
- ▶ Селектор иінтірегін D күйінен ауыстырғанда.
- ▶ DTCіске қосылғанда немесе DSC өшкенде.
- ▶ DSC функциясы қосулы болғанда.
- ▶ Автокөлік тұрақта тұрған кезде қауіпсіздік белдігі ағытылған және жүргізуші есігі ашық.
- ▶ Егер жүйе ұзақ уақыт бойы объектілерді анықтамаса, мысалы жиек шектеуі жоқ шағын жүретін жолдарда.
- ▶ Егер радардыңрадиолокациялық бергішідұрыс жұмыс істемесе, мысалы ластанғанда немесе қаты жауын-шашында.
- ▶ Егер жүйе автокөлікті толық тоқтағанша тежеген болса, тұрақта ұзақ тұрғаннан кейін.

Жылдамдықты реттеу

Жылдамдықты ұстап тұру және сақтау

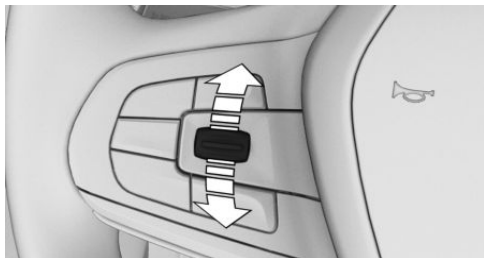

Үзу күйінде қоспозициялық ауыстырып қосқышты бір рет басыңыз.

Жүйе қосулы болғанда ағымдағы қозғалыс жылдамдығы ұсталып тұрады әрі берілген ретінде сақталады.

Сақталған жылдамдық, 206-бетті қар., спидометрде және қысқа уақытқа құрылғылар комбинациясында бейнеленеді. DSC қажет болғанда қосылады.

Жылдамдықты өзгерту

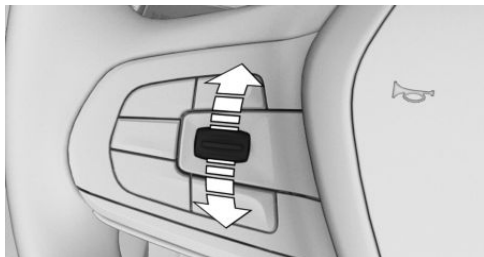

Реттегішті керек жылдамдық орнатылғанша жоғары не төмен баса беріңіз.

Белсенді күйде соңғы бейнеленген жылдамдық мәні жадта сақталады да бос жолақпен қозғалғанда ұсталып тұрады.

- ▶ Реттегішті іске қосылу нүктесіне дейін әр басу белгіленетін жылдамдықты 1 км/с-ға арттырады не төмендетеді.
- ▶ Реттегішті іске қосылу нүктесінен асырып әр басу шекті жылдамдықты (км/с) спидометрдің келесі ондық разрядына дейін өзгертеді.

Өрекетті қайталау үшін реттегішті осы күйде ұстап тұрыңыз.

Арақашықтықты реттеу

Жалпы ережелер

Арақашықтық баптауы жүргізушінің ағымдағы пайдаланылатын бейіні үшін сақталады.

Қауіпсіздік техникасы жөніндегі нұсқау



ЕСКЕРТУ

Жүйе жүргізушіні жеке жауапкершіліктен босатпайды. Жүйе жұмысындағы шектеулер себепті тежелу кеш орындалуы мүмкін. Аварияға ұшырау немесе мүліктің зақымдану қаупі бар. Жолдағы жағдайды мұқият қадағалап отырыңыз. Арақашықтықты жолдағы жағдайға және ауа райы жағдайларына икемдеңіз әрі қажет болса, тежелу арқылы қауіпсіз арақашықтықты ұстап отырыңыз. ◀

Рөлдік басқару ассистентсіз және бір жолақта қозғалғандағы көмек жүйесісіз: арақашықтықты қысқарту



Батырманы керек арақашықтық орнатылғанша баса беріңіз.

Таңдалған арақашықтық, 207-бетті қар., құрылғылар комбинациясында бейнеленеді.

Рөлдік басқару ассистентісіз және бір жолақта қозғалғандағы көмек жүйесісіз: арақашықтықты ұзарту



Батырманы керек арақашықтық орнатылғанша баса беріңіз.

Таңдалған арақашықтық, 207-бетті қар., құрылғылар комбинациясында бейнеленеді.

Рөлдік басқару ассистентімен және бір жолақта қозғалғандағы көмек жүйесімен: арақашықтықты орнату



Батырманы керек арақашықтық орнатылғанша баса беріңіз.

Круз-бақылау жұмысын жалғастыру

Круз-бақылаудың үзілген жұмысын сақталған жылдамдықты шақыру арқылы жалғастыруға болады.

Сақталған жылдамдықты шақырар алдында ағымдағы мен сақталған жылдамдық айырмашылығы тым көп емес екеніне көз жеткізіңіз. Өйтпесе, бұл қолайсыз тежелуге немесе үдеуге әкелуі мүмкін.



Жүйе кідіріске қоюлы тұрғанда батырманы басыңыз.

Круз-бақылау жұмысы сақталған мәндермен жалғасады.

Жадқа жазылған жылдамдық мәні өшіріледі де бұдан әрі қалпына келмейді:

- ▷ Жүйені өшіргенде.
- ▷ Қозғалысқа өзирлікті өшіргенде.

Арақашықтықты реттеуі бар/жоқ круз-бақылау режимдері арасында ауысу

Қауіпсіздік техникасы жөніндегі нұсқау



ЕСКЕРТУ

Жүйе алдыда кетіп бара жатырған

көлік құралдарына дейінгі арақашықтыққа жауап қайтармай, белгіленген жылдамдықты ғана ұстап отырады. Аварияға ұшырау немесе мүліктің зақымдану қаупі бар. Белгіленетін жылдамдықты жолдағы жағдайға икемдеңіз әрі қажет болғанда тежеліңіз. ◀

Арақашықтықты реттеуі жоқ круз-бақылауға ауысу



Рөлдік басқару ассистенті және бір жолақта қозғалғандағы көмек жүйесі бар: батырманы басулы ұстап тұрыңыз.



Рөлдік басқару ассистенті және бір жолақта қозғалғандағы көмек жүйесі жоқ: батырманы басулы ұстап тұрыңыз.



Батырманы басулы ұстап тұрыңыз. Кері арақашықтықты реттеуі бар круз-бақылауға қосылу үшін батырманы басыңыз.

Ауысқаннан кейін автоматтық диагностика жүйесінің хабарламасы бейнеленеді.

Құрылғылар комбинациясындағы индикация

Спидометрдегі индикация



- ▷ Жасыл таңбаланым.: жүйе қосулы, таңбаланым белгіленетін жылдамдықты көрсетеді.
- ▷ Қызғылт сары/ақ таңбаланым: жүйе жұмысы

үзілген, таңбаланым сақталған жылдамдықты көрсетеді

- ▶ Таңбаланым жоқ: жүйе өшірулі.

Күй индикациясы



Таңдалған белгіленетін жылдамдық біраз уақыттан кейін сөнеді.

КҚ дейінгі арақашықтық

Алдыдағы келесі көлік құралына дейінгі таңдалған арақашықтық бейнеленеді.

Пиктограмма	Сипаты
-------------	--------

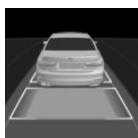

1-арақашықтық



2-арақашықтық

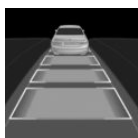

3-арақашықтық

Метрмен спидометрдің жартылайға жуық мәніне сәйкес келеді. Жүйені алғаш қосқанда орнатылған.

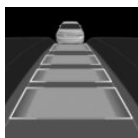

4-арақашықтық

Пиктограмма	Сипаты
-------------	--------



Жүйе жұмысы үзілген.

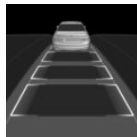

Арақашықтықты реттеу индикациясы жоқ, өйткені газ басқысы басулы.

Анықталған автокөлік

Пиктограмма	Сипаты
-------------	--------

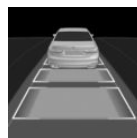

Жасыл символ:

Алдыда кетіп бара жатқан көлік құралы анықталды. Жүйе алдыда кетіп бара жатқан автокөлікке дейінгі арақашықтықты ұстап отырады.

Арақашықтық индикаторындағы алыстап бара жатқан автокөлік белгішесі анықталған көлік құралының орнынан қозғалғанын көрсетеді.

Үдеу үшін ACC іске қосыңыз, мысалы газ басқысын не ауыстырып қосқышты жылдам басу арқылы.

Бақылау/сигнал шамдары

Пикто-
грамма

Сипаты



Автокөлік белгішесі жыпылықтап тұр:

Жүйе жұмысы үшін қажетті жағдайлар жасалмаған.

Жүйе өшірілген, алайда тежегіш басқысын немесе газ басқысын басумен белсенді араласуға дейін тежелуді орындайды.

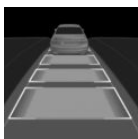

Автокөлік белгішесі мен арақашықтық жолақшасы қызыл түспен жыпылықтауда әрі дыбыстық сигнал берілуде: Тежелуге немесе қажет болғанда айналып өту маневрін орындауға шақыру.

- ▷ Скорость свыше прим. 70 км/ч.

Жүйе жұмысының физикалық шекаралары

Рабочий диапазон радиолокационного датчика

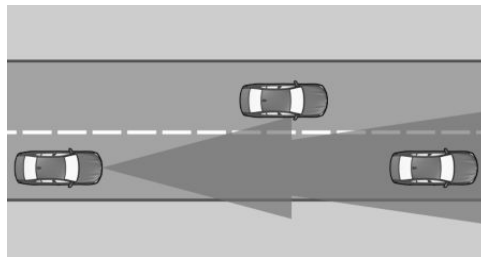

Жүйенің кедергілерді анықтау сенімділігі және автоматты тежелу мүмкіндіктері шектелген.

Мәселен шығып келе жатқан екі дөңгелекті көлік құралдары анықталмауы мүмкін.

Виртуалдық дисплейдегі көрсетімдер

Белгіленетін жылдамдық

Жүйенің кейбір ақпараты да виртуалдық дисплейде бейнеленуі мүмкін.



Символорнатылған белгіленетін жылдамдыққа қол жеткізілгенде бейнеленеді.

Арақашықтық турал ақпарат



Символалдыда кетіп бара жатқан автокөлікке дейінгі арақашықтық тым аз болғанда көрсетіледі.

Арақашықтық туралы ақпарат келесі жағдайларда белсенді:

- ▷ Белгіленген жылдамдықты ұстап отыру жүйесі өшірулі.
- ▷ Виртуалдық дисплейдегі индикациятаңдалған, 146-бетті қар..
- ▷ Арақашықтық тым аз.

Техеліңкіреу

Жүйе келесі жағдайларда автокөлікті баяулатпайды:

- ▷ Жаяу жүргіншілердің немесе соған ұқсас баяу жол қозғалысы қатысушыларының алдында.
- ▷ Бағдаршам түсі қызыл жанып тұрғанда.
- ▷ Автокөлік жақындап келе жатқанда.
- ▷ Қарсы бағытта көлік болғанда.

Орын ауыстыратын автокөліктер

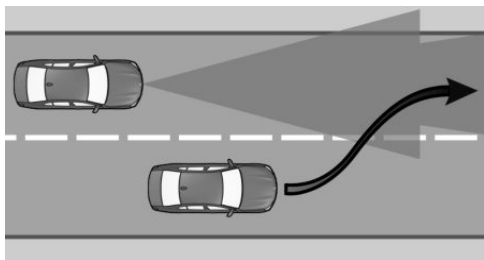

Жүйе алдыдағы автокөлікті ол толығымен сол жолақта болғанда ғана анықтайды.

Алдыда кетіп бара жатқан көлік құралына сіздің жолаққа аяқасты орын ауыстырғанда жүйе белгіленген арақашықтық өздігінен қалпына келтіруге шамасы жетпеуі мүмкін. Жылдамдықтар айырмашы жоғары болғанда алдыда кетіп бара жатқан автокөлікке дейінгі таңдалған арақашықтықты қалпына келтіру мүмкін емес, мысалы жүк автокөлігіне жылдам жақындағанда. Егер жүйе алдыда кетіп бара жатқан автокөлікті сенімді түрде анықтаса, ол жүргізушіні тежегішті басуға немесе айналып өту маневрін орындауға шақырады.

Бұрылыстарды өту

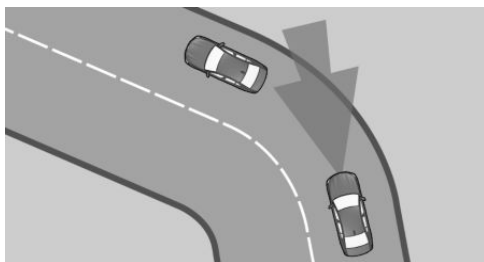

Жүйе бұрылысты таңдалған жылдамдық оны өту үшін тым жоғары болса, сәл төмендетеді, бірақ ол бұрылыс сипатын болжай алмайды. Сондықтан бұрылысқа орташа жылдамдықпен кіріңіз.

Жүйенің анықтау ауқымы шектеулі. Жабық бұрылысы бар жерлерде алдыда кетіп бара жатқан автокөлік анықталмайтын немесе біршама кешігумен анықталатын жағдайлар туындауы мүмкін.

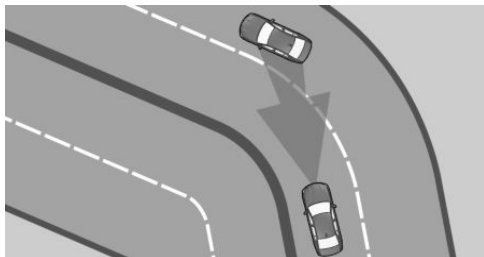

Бұрылыс басында жүйе көрші қатарда кетіп бара жатырған автокөлікке уақытша жауап қайтаруы мүмкін. Жүйенің автокөлікті тежеуінің орнын қысқа үдеумен толтыруға болады. Акселератор басқысын жібергеннен кейін жүйе белсенді күйге оралады да өздігінен жылдамдықты реттейді.

Қозғалысты бастау

Келесі жағдайларда автокөліктің орнынан автоматты қозғалуы мүмкін емес:

- ▷ Тік өрлерде.
- ▷ Жолдағы дөңестерде.
- ▷ Ауыр тіркеме бар болғанда. Бұл жағдайда газ басқысын басыңыз.

Ауа райы жағдайлары

Қолайсыз ауа райы жағдайларында немесе нашар жарықтандырылғандықта келесі шектеулер болуы мүмкін:

- ▷ Автокөліктерді анықтаудың нашарлауы.
- ▷ Анықталып қойған автокөліктер себепті жүйе жұмысындағы қысқа үзілістер.

Қолайсыз ауа райы жағдайларының немесе нашар жарықтандырылғандықтың мысалдары:

- ▷ Жаңбыр.
- ▷ Қар жауу.
- ▷ Жабысқақ қар.
- ▷ Тұман.
- ▷ Контурлық жарық.

Рөлде отырғанда жолдағы жағдайды ескере отырып, мұқият болыңыз. Қажет болғанда дереу әрекет етіңіз, мысалы тежеліңіз, бұрылыңыз немесе айналып етіңіз.

Қозғалтқыш қуаты

Белгіленетін жылдамдық еңісті учаскелерде де сақталады. Өрлерде, егер қозғалтқыш қуаты жетпесе, жылдамдық төмендетілуі мүмкін.

ECOPRO қозғалыс режимінде кейбір жағдайларда бапталған жылдамдықтың мақсатқа сай артуы немесе төмендеуі орын алуы мүмкін, мысалы еңістерде немесе өрлерде.

Ақаулар

Жүйе егер радиолокациялық бергіш дұрыс калибрленбеген болса, қосылмайды, бұл тұраққа қойғанда автокөліктің зақымдануына әкелуі мүмкін.

Жүйе істен шыққанда автоматтық диагностика жүйесінің хабарламасы бейнеленеді.

Жүйені өндірушінің сервистік әріптесінің, басқа сервистік әріптестің немесе АТҚС қызметкерлеріне тексеруге беріңіз.

Тұрған автокөліктерге жақындағанда анықтау және жауап қайтару функциясы келесі жағдайларда шектелуі мүмкін:

- ▷ Тікелей автокөлікті жеткізгеннен кейін камераны калибрлеу кезінде.
- ▷ Камера істен шыққанда немесе ластанғанда. Автоматтық диагностика жүйесінің хабарламасы бейнеленеді.

Жылдамдық шектеулерін бақылау жүйесі

Әрекет принципі

Егер автокөліктегі жүйелер, мысалы SpeedLimitInfo, жол учаскесінде жылдамдық шектеуінің өзгергенін анықтаса, бұл белсенді круиз-бақылауға, ACC арналған жаңа жылдамдық мөнін жаңа белгіленетін жылдамдық ретінде қолдану ұсынылады. Жылдамдық мөнін қабылдау үшін круиз-бақылау іске қосылған болуы тиіс.

Жылдамдықты қолмен шектегіш қосуды болғанда, 197-бетті қар., шекті жылдамдық ретінде жаңа мән ұсынылады.

Қауіпсіздік техникасы қағидалары



ЕСКЕРТУ

Жүйе жүргізушіні жолдағы жағдайды дұрыс бағалау жауапкершілігінен босатпайды. Жұмыстағы шектеулер себепті жүйе жүргізушінің қатысуынсыз барлық жол жағдайларына тиісінше жауап қайтара алмайды. Аварияға ұшырау қаупі бар. Жүргізу тәсілін жолдағы жағдайға қарай икемдеңіз. Жолдағы жағдайды қадағалаңыз және тиісті жағдайларда дереу әрекет етіңіз. ◀



ЕСКЕРТУ

Белгіленетін жылдамдық абайсызда дұрыс орнатылмауы немесе шақырылмауы мүмкін. Аварияға ұшырау қаупі бар. Белгіленетін жылдамдықты жолдағы жағдайға икемдеңіз. Жолдағы жағдайды қадағалаңыз әрі тиісті жағдайларда дереу әрекет етіңіз. ◀

Шолу

Рөлдік дөңгелектегі реттегіш

Реттегіш	Функциясы
	Ұсынылған жылдамдықты қабылдау, 211-бетті қар.. Ұсынылған жылдамдықты қабылдамау, 211-бетті қар..



Қосу/өшіру

IDrive арқылы:

1. „Менің автокөлігім“
2. „Автокөлік баптаулары“
3. „Speed LimitAssist“
4. „Speed LimitAssist“

Құрылғылар комбинациясындағы индикация

Құрылғылар комбинациясында жүйе мен круиз-бақылау қосулы болса, тиісті хабарлама бейнеленеді.

Пикто-грамма	Функциясы
	Бақылау шамы жасыл түспен жанып тұр: жылдамдық шектеулерін бақылау жүйесі қосулы және анықталған жылдамдық шектеулері іске қосылған круиз-бақылау үшін қабылдануы мүмкін.
	Бақылау шамы жасыл түспен жанып тұр: жылдамдық шектеулерін бақылау жүйесі қосулы және анықталған жылдамдық шектеулері қолмен шектегіш үшін қабылдануы мүмкін.

Пикто-грамма	Функция
--------------	---------



Жиегі жасыл символ: шұғыл әрекеті бар анықталған жылдамдық шектеуінің өзгерісі.
Символдың артындағы арақашықтық туралы деректер жылдамдық шектеуінің өзгеруі мүмкін екендігінен сигнал береді.



Жасыл көрсеткі жаңа жылдамдық мәнінің орнатылған белгіленетін жылдамдықтан жоғары не төмен екенін көрсетеді. Қосымша спидометрде ағымдағы жылдамдық пен жаңа белгіленетін жылдамдық арасындағы аумақ жасыл түспен белгіленеді.



Ұсынылған жылдамдықты қабылдау

Рөлдік дөңгелектегі сол жақ реттегішті жасыл көрсеткі бағытына сәйкес жылдам көтеріңіз немесе түсіріңіз. Жаңа жылдамдық мәні қолданылады. Жасыл таңбаланым: спидометрде сөнеді.

Ұсынылған жылдамдықты қабылдамау

Реттегішті жасыл көрсеткі бағытына қарсы жылдам басыңыз.

Жылдамдық реттеуін баптау

Жылдамдық шектеуінің дәл мәнін немесе -15 км/с-дан +15 км/с дейінгі шекпен белгілеуге болады. IDrive арқылы:

1. „Менің автокөлігім“
2. „Автокөлік баптаулары“
3. „Speed LimitAssist“
4. „Ұсынымды бейімдеу.“
5. Талап етілетін баптауды орындаңыз.

Жүйе жұмысының физикалық шекаралары

Жылдамдық шектеулерін бақылау жүйесі SpeedLimitInfo жүйесіне негізделген, сондықтан SpeedLimitInfo жүйесінің жұмысындағы шектеулерді де ескеріңіз, 140-бетті қар.

Елге байланысты тиісті жылдамдық шектеулері қолданылмайды немесе қолдану шектелген, мысалы навигация жүйесінен жылдамдық туралы деректер үшін.

Рөл. басқару ассист. немесе бір жолақта қозғалғандағы көмек жүйесі

Әрекет принципі

Жүйе жүргізушіге автокөлікті қозғалыс жолағында ұстап отыруға көмектеседі. Бұл үшін жүйе рөлдік дөңгелекті ұстап тұратын қимылдарды орындайды, мысалы бұрылыстан өткенде.

Жалпы ережелер

Жүйе бес радиолокациялық бергіш пен бейнекамера көмегімен жолақ шектеулері күйін және алдыда кетіп бара жатқан автокөлікті анықтайды.

Жылдамдыққа байланысты жолақ шектеулері мен алдыда кетіп бара жатқан автокөлік бойынша бағдарланады.

Рөлдік дөңгелектегі бергіштер жүргізушінің рөлдік дөңгелекке тиісуін анықтайды.

Қауіпсіздік техникасы жөніндегі нұсқау



ЕСКЕРТУ

Жүйе жүргізушіні жолдағы жағдайды дұрыс бағалау жауапкершілігінен босатпайды. Жұмыстағы шектеулер себепті жүйе жүргізушінің қатысуынсыз барлық жол жағдайларына тиісінше жауап қайтара алмайды. Аварияға ұшырау қаупі бар. Жүргізу тәсілін -

жолдағы жағдайға қарай икемдеңіз. Жолдағы жағдайды қадағалаңыз және тиісті жағдайларда дереу әрекет етіңіз. ◀

Шолу

Рөлдік дөңгелектегі батырма

Батырма Функциясы



Рөлдік басқару ассистентін және кептелісте қозғалу ассистенті бар бір жолақта қозғалғандағы көмек жүйесін қосу/өшіру, 213-бетті қар.

Радиолокациялық бергіштер

Радиолокациялық бергіштер бамперлерде орналасқан.

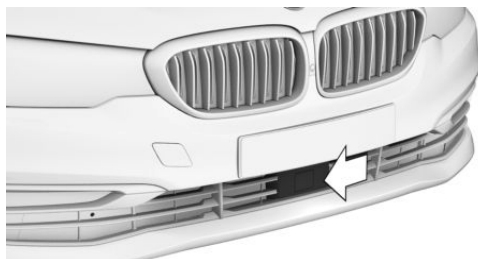

Бампер алдынан қарағанда ортасында.



Бампер алдынан қарағанда ортасында.



Бампер артынан қарағанда.

Радиолокациялық бергіштер аймағындағы бампер таза болуы және алдында кедергілер болмауы тиіс.

Бейнекамера

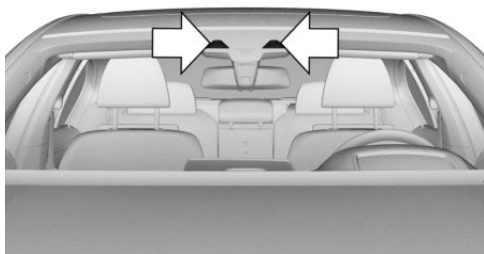

Камера ішкі әйнек маңайында орналасқан .

Іштегі артқы көрініс айнасы маңайындағы маңдай әйнек таза болуы әрі жабық болмауы тиіс.

Жұмыс істеу үшін қажетті жағдайлар

Жүйеге келесі жағдайлар қолданылады:

- ▷ 210 км/с төмен жылдамдық.
- ▷ Қозғалыс жолағының жеткілікті кеңдігі.
- ▷ 70 км/с жоғары жылдамдық: екі жағынан жолақ шектеуі анықталады.
- ▷ Жылдамдық 70 км/с төмен: екі жағынан жолақ шектеуі немесе алдыда кетіп бара жатқан автокөлік анықталады.
- ▷ Қолдар рөлдік дөңгелекті құрсап ұстаған.
- ▷ Жеткілікті бұрылыс радиусы.

- ▷ Қозғалыс жолағы ортасындағы қауіптер.
- ▷ Бұрылыс көрсеткіші қосылмаған.
- ▷ Тікелей автокөлік жеткізілгеннен кейін бейнекамераны калибрлеу аяқталған.

Қосу/өшіру

Қосу



Рөлдік дөңгелектегі батырманы басыңыз.



Рөлдік дөңгелектің белгішесі сұр түспен жанып тұр.

Жүйе Әзірлік күйінде және рөлді басқаруды орындамайды.

Егер жұмыс істеу үшін қажетті жағдайлар орындалса, 213-бетті қар., жүйе автоматты түрде қосылады.



Рөлдік дөңгелектің белгішесі жасыл түспен жанып тұр.

Жүйе қосұлы.

Жүйе қосұлы болғанда қалада тежелу функциясы бар адамдарды анықтау туралы ескерту және бүйірден соқтығысу туралы ескерту қосұлы болады.

Өшіру



Рөлдік дөңгелектегі батырманы басыңыз. Индикатор сөнеді.

Жүйе рөлді басқаруға көмектеспейді.

Автоматты үзу

Жүйе келесі жағдайларда жұмысты автоматты түрде үзеді:

- ▷ 210 км/с жоғары жылдамдықта.
- ▷ Рөлдік дөңгелекті жібергенде.
- ▷ Басқаруға айтарлықтай араласқанда.

- ▷ Өз қозғалыс жолағынан шығып кеткенде.
- ▷ Бұрылыс көрсеткісі қосулы болғанда.
- ▷ Қозғалыс жолағы тым тар болғанда.
- ▷ Егер белгілі бір уақыт ішінде жолақ шектеуі анықталмаса және алдыда автокөлік болмаса.



Рөлдік дөңгелектің белгішесі сұр түспен жанып тұр.

Жүйе Өзірлік күйінде және рөлді басқаруды орындамайды.

Егер жұмыс істеу үшін қажетті жағдайлар орындалса, 213-бетті қар., жүйе автоматты түрде қосылады.

Құрылғылар комбинациясындағы индикация

Пикто-
грамма

Сипаттамасы



Рөлдік дөңгелектің белгішесі сұр түсті:
Жүйе жұмысқа әзір.



Рөлдік дөңгелектің белгішесі жасыл түсті:
Жүйе қосулы.



Рөлдік дөңгелек мен жолақ шектеуі белгішесі жасыл түсті:
Жүйе жүргізушіге автокөлікті қозғалыс жолағында ұстап отыруға көмектеседі.

Пикто-
грамма

Сипаттам



Рөлдік дөңгелек белгішесі жасыл түсті, жолақ шектеуі белгішесі сұр түсті:

Жолақ шектеуі анықталмаған немесе автокөлік жолақ шектеуінің сыртында.

Жолақ шектеуінің сыртында рөл күшейткіші жолақ ортасына қарайғы бағытта жұмыс істейді.

Егер жолақ шектеуі анықталмаған болса, автокөлік алдыда кетіп бара жатқан автокөліктің артынан ереді.



Рөлдік дөңгелектің белгішесі сары түсті:

Қолдар рөлдік дөңгелекті құрсамауда. Жүйе қайтадан қосулы.



Рөлдік дөңгелектің белгішесі қызыл түсті, әрі сигнал берілуде:
Қолдар рөлдік дөңгелекті құрсамауда. Жүйе жұмысы үзілген.

Жүйе рөлді басқаруға көмектеспейд.

Виртуалдық дисплейдегі көрсетімдер

Жүйенің барлық ақпараты виртуалдық дисплейде де бейнеленуі мүмкін.

Жолақты ауыстырғандағы рөл күшейткішінің жұмысы

Әрекет принципі

Жүйе көпжолақты жолда қозғалыс жолағын ауыстырғанда жүргізушіге қосымша көмектеседі.

Жұмыс істеу үшін қажетті жағдайлар

- ▷ Жүргізу ассистентінің жұмысы және жолақпен жүргізу үшін қажетті жағдайлар орындалған, 213-бетті қар..
- ▷ Конструкциялық айырығы бар жолмен жүру.
- ▷ Жолақ шектеулері анықталған.
- ▷ Жолақты ауыстыру туралы ескерту мен рөлдік басқаруға араласу қосұлы, 181-бетті қар..
- ▷ Жылдамдық 70 км/смен180 км/с аралығында.

Жолақты ауыстыру

1. Жолдағы жағдайдың жолақты ауыстыруға кедергі келтірмейтініне көз жеткізіңіз.
2. Бұрылыс көрсеткіші иінтірегін, 115-бетті қар., бұрылыс сигналын қысқа уақытқа беру үшін керек бағытта іске қосылу нүктесіне дейін басып, ұстап тұрыңыз. Шамалы уақыттан соң керек бағытта рөл күшейткішінің жұмысы сезіледі.

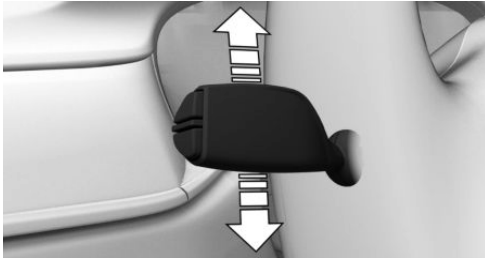

Жолақты ауыстырғаннан кейін жүйе жүргізушіге автокөлікті жаңа қозғалыс жолағында ұстап отыруға көмектеседі.

Жолақты ауыстыруды тоқтату

Егер бұрылыс көрсеткіші иінтірегі тым ерте жіберілетін болса, жүйе бастапқы қозғалыс жолағын сақтап қалуға көмектеседі.

Жүйе жұмысының физикалық шекаралары

Жалпы ережелер

Белгілі бір жағдайларда жүйені іске қосу мүмкін болмайды әрі оны пайдалану жөнсіз.

Қауіпсіздік техникасы жөніндегі нұсқау



ЕСКЕРТУ

Физикалық шекаралар себепті жүйе дұрыс жұмыс істемеуі не мүлде істемеуі мүмкін. Аварияға ұшырау немесе мүліктің зақымдану қаупі бар. Жүйе жұмысының физикалық шекаралары жөніндегі нұсқауларды сақтаңыз және қажет болса, белсенді түрде араласыңыз. ◀

Рөлдік дөңгелектегі қолдар

Келесі жағдайларда қолдардың рөлдік дөңгелекпен жанасуын бергіштер анықтамайды:

- ▷ Қолғаппен ұстаған жағдайда.
- ▷ Рөлде қабы болған жағдайда.

Тар қозғалыс жолақтары

Тар қозғалыс жолақтарымен жүргенде жүйені қосу мүмкін емес немесе оның пайдаланудың мәнісі жоқ, мысал келесі жағдайларда:

- ▷ Құрылыстарда.
- ▷ Авариялық жолдар салғанда.
- ▷ Елді мекендерде.

Ауа райы жағдайлары

Қолайсыз ауа райы жағдайларында немесе нашар жарықтандырылғандықта келесі шектеулер болуы мүмкін:

- ▷ Автокөліктерді анықтаудың нашарлауы.
- ▷ Анықталып қойған автокөліктер себепті жүйе жұмысындағы қысқа үзілістер.

Қолайсыз ауа райы жағдайларының немесе нашар жарықтандырылғандықтың мысалдары:

- ▷ Жаңбыр.
- ▷ Қар жауу.
- ▷ Жабысқақ қар.
- ▷ Тұман.
- ▷ Контурлық жарық.

Рөлде отырғанда жолдағы жағдайды ескере отырып, мұқият болыңыз. Қажет болғанда дереу әрекет етіңіз, мысалы тежеліңіз, бұрылыңыз немесе айналып өтіңіз.

PDC тұрақ кезіндегі авариялық жақындау дабылдамасы

Әрекет принципі

PDC жүйесі тұраққа қойғанда көмек көрсетеді. Автокөлік алдында немесе оның артында кедергіге баяу жақындау туралы ескерту түрі:

- ▷ Дыбыстық сигналдар.
- ▷ Дисплейдегі көрсетімдер.

Тұрақ ассистентімен: тұрақ ассистентінің бергіштерімен анықталатын автокөліктің жанындағы кедергілер туралы қажет болса, бүйірден жақындаулардан қорғау функциясы ескертуі мүмкін, [219-бетті](#) қар..

Жалпы ережелер

Арақашықтықты өлшеуге арналған ультрадыбыстық бергіштер бамперлерде әрі қажет болса, автокөліктің жанында орналасқан.

Кедергілер мен қоршаған орта жағдайларына байланысты жүріс қоры шамамен 2 м құрайды.

Дыбыстық ескертетін сигнал соқтығысу қаупі туындағанда объектіге дейін шамамен 70 см қалғанда беріледі.

Егер объект автокөліктің артында болса, дыбыстық ескертетін сигнал шамамен 1,50 м арақашықтықта беріледі.

Қауіпсіздік техникасы қағидалары



ЕСКЕРТУ

Жүйе жүргізушіні жолдағы жағдайды дұрыс бағалау жауапкершілігінен босатпайды. Жұмыстағы шектеулер себепті жүйе жүргізушінің қатысуынсыз барлық жол жағдайларына тиісінше жауап қайтара алмайды. Аварияға ұшырау қаупі бар. Жүргізу тәсілін жолдағы жағдайға қарай икемдеңіз. Жолдағы жағдайды қадағалаңыз және тиісті жағдайларда дереу әрекет етіңіз. ◀



ЕСКЕРТУ

PDC жүйесі қосулы болғанда жоғары жылдамдық себепті физикалық жағдайларға байланысты ескерту кеш берілуі мүмкін. Жарақаттану немесе мүліктің зақымдану қаупі бар. Объектіге жылдам жақындаушы болмаңыз. PDC әлі қосулы тұрғанда орыннан жылдам қозғалудан сақтаныңыз. ◀

Шолу

Атокөліктегі батырма



Тұрақ ассистентінің батырмасы.

Ультрадыбыстық бергіштер



PDC жүйесінің ультрадыбыстық бергіштері, мысалы бамперлердегі.

Жұмыс істеу үшін қажетті жағдайлар

Жүйе дұрыс жұмыс істеуі үшін:

- ▶ Бергіштерді жаппаңыз, мысалы жапсырмалармен, велосипедтерге арналған бекітпелермен.
- ▶ Бергіштер таза болуы және алдында кедергілер болмауы тиіс.

Қосу/өшіру

Автоматты қосу

Жүйе келесі жағдайларда автоматты түрде қосылады:

- ▶ Егер қозғалтқыш қосулы тұрғанда селектор иінтірегі R күйіне ауысса.
- ▶ Егер жылдамдық 4 км/с төмен болса, анықталған кедергілерге жақындағанда. Іске қосуға қажетті арақашықтық тиісті жағдайға байланысты.

Кедергілер анықталғанда автоматты іске қосылуды қосуға және өшіруге болады.

IDrive арқылы:

1. „Менің автокөлігім“
2. „Автокөлік баптаулары“
3. „Тұрақ“
4. „PDC жүйесін автоматты іске қосу“: тиісті жабдық бар болғанда ғана.
5. „PDC жүйесін автоматты іске қосу“

Баптау жүргізушінің ағымдағы пайдаланылатын бейіні үшін сақталады.

Жинақталымға сәйкес қосымша бейнекамераның тиісті терезесі қосылады.

Алдыға қозғалғанда автоматты түрде өшіріледі

Жүйе белгілі бір арақашықтықты жүріп өткеннен кейін немесе белгілі бір жылдамдықты асырғанда өшіріледі.

Қажеттілік туындағанда жүйені қайта қосыңыз.

Қолмен қосу және өшіру



Тұрақ ассистентінің батырмасын басыңыз.

- ▶ ҚОС.: жарықдиод жанады.
- ▶ ӨШ.: жарықдиод сөнеді.

Егер тұрақ ассистенті батырмасын басқанда артқы жүріс берілісі таңдалған болса, артқы көрініс бейнекамерасынан сурет бейнеленеді.

Ескерту

Дыбыстық сигналдар

Жалпы ережелер

Кедергіге дейінгі арақашықтық туралы тиісті динамиктен түсетін үздікті дыбыстық сигнал хабарлайды. Егер жүйе кедергіні анықтаса, мысалы солжақ арттан, сигнал артқы солжақ динамиктен беріледі.

Объектіге дейінгі арақашықтық неғұрлым қысқа болса, сигнал интервалы соғұрлым қысқа болады.

Егер анықталған объектіге дейінгі арақашықтық шамамен 25 см аз болса, үздіксіз дыбыстық сигнал беріледі.

Егер объектілер автокөліктің алдында және артында біруақытта 25 см жақын болса, үздіксіз өзгермелі сигнал беріледі.

Үздікті және үздіксіз дыбыстық сигналдар селектор иінтірегін Р күйіне орнатқанда өшеді.

Үздікті дыбыстық сигнал автокөлік тұраққа қойылған уақытта біраз уақыттан соң өшеді.

Дыбыс қаттылығы

PDC жүйесінің дыбыстық сигналының дыбыс қаттылығы мен ойын-сауық жүйесінің дыбыс қаттылығының арақатынасын реттеуге болады.

IDrive арқылы:

1. „Менің автокөлігім“
2. „IDrive баптаулары“
3. „Дыбысталу“
4. „Дыбыс қаттылығын реттеу“
5. „PDC“
6. Қалаған мәнді баптаңыз.

Баптау жүргізушінің ағымдағы пайдаланылатын бейіні үшін сақталады.

Көрінетін ескерту

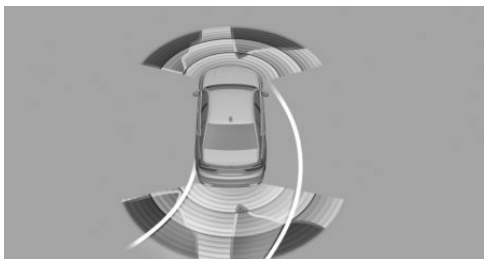

Объектіге жақындағанда басқару дисплейінде хабарлама пайда болады. Алыс кедергілер дисплейде сигнал берілерден бұрын бейнеленеді.

Сурет дисплейге PDC қосыла салысымен шығарылады.

Бергіштердің әрекет ету аймағы келесі түстермен бейнеленеді: жасыл, сары және қызыл.

Дисплейдегі орынның жеткіліктілігін жақсырақ бағалау үшін дөңгелектердің тігінен қозғалыс траекториялары бейнеленеді.

Егер артқы көрініс бейнекамерасынан сурет бейнеленсе, PDC жүйесіне ауысуға немесе қажет болса, кедергілер таңбаланымы бар басқа суретке ауысуға болады:

☞ „Артқы көрініс камерасы“

Қиылысатын қозғалыс туралы ескерту, 242-бетті қар. жинақталымға байланысты PDC жүйесінің дисплейінде арттан немесе алдыдан бүйірден жақындап келе жатырған автокөліктер туралы ескерту де беріледі.

Тұрақ ассистенті бар: авариялық тежелу функциясы, Active PDC

Әрекет принципі

PDC авариялық тежелу функциясы тікелей соқтығысу қаупі туындағанда авариялық тежелуді іске қосады.

Жалпы ережелер

Жүйе жұмысындағы шектеулер себепті соқтығысудың бетін қайтару әрдайым мүмкін бола бермейді.

Бұл функция артқы жүріспен жүргенде немесе артқа сырғығанда жаяу жүргінші жылдамдығынан төмен жылдамдықта қолжетімді.

Газ басқысын басу тежелуді үзеді.

Толық тоқтағанша авариялық тежелуден кейін кедергілерді ары қарай сканерлеуді орындауға болады. Сканерлеу үшін акселератор басқысын сәл басып, жіберіңіз.

Акселератор басқысын қатты басқанда автокөлік әдеттегідей жүреді. Кез келген уақытта қолмен тежелуге болады.

Жүйе PDC жүйесінің және тұрақ ассистентінің ультрадыбыстық бергіштерін пайдаланады.

Қауіпсіздік техникасы жөніндегі нұсқау



ЕСКЕРТУ

Жүйе жүргізушіні жолдағы жағдайды

дұрыс бағалау жауапкершілігінен босатпайды. Аварияға ұшырау қаупі бар. Жүргізу тәсілін жолдағы жағдайға қарай икемдеңіз. Сондай-ақ айналадағы жол жағдайын қадағалаңыз әрі

тиісті жағдайларда дереу әрекет етіңіз. ◀

Жүйені қосу/өшіру

IDrive арқылы:

1. „Менің автокөлігім“
2. „Автокөлік баптаулары“
3. „Тұрақ“
4. „ActivePDC жедел тежелу“
5. „ActivePDC жедел тежелу“

Баптау жүргізушінің ағымдағы пайдаланылатын бейіні үшін сақталады.

Тұрақ ассистенті бар:бүйірден соқтығысулардан қорғау

Әрекет принципі

Жүйе автокөліктің бүйірінен болатын кедергілер туралы ескертеді.

Жалпы ережелер

Жүйе PDC жүйесінің және тұрақ ассистентінің ультрадыбыстық бергіштерін пайдаланады.

Индикация



Кузовтың бүйір жақтарын қорғау үшін белгіленген кедергілер автокөліктің бүйірінен бейнеленеді.

- ▶ Түрлі-түсті белгі: анықталған кедергілер туралы ескерту.

- ▶ Сұр белгі, штрихталған аумақ: кедергілер анықталмады.
- ▶ Белгінің болмауы, қара аумақ: автокөліктің жанындағы аймақ әлі анықталмады.

Бүйірден соқтығысулардан қорғау шекаралары

Жүйе жанынан өте шыққанда бергіштер анықтаған жылжымайтын кедергілерді ғана көрсетеді.

Жүйе кедергінің қозғалып тұрған ба екенін анықтамайды. Дисплейдегі белгі тоқтағанда белгілі бір уақыттан кейін қара түске айналады. Автокөліктің жанындағы аймақ қайта анықталуы тиіс.

Тіркеме розеткасына қосылғанда бүйірден соқтығысулардан қорғау функциясы қолжетімсіз.

Жүйе жұмысының физикалық шекаралары

Қауіпсіздік техникасы жөніндегі нұсқау



ЕСКЕРТУ

Физикалық шекараларға байланысты жүйе істемеуі немесе дұрыс істемеуі мүмкін. Аварияға ұшырау немесе мүліктің зақымдану қаупі бар. Жүйе жұмысының физикалық шекаралары жөніндегі нұсқауларды сақтаңыз және қажет болса, белсенді түрде араласыңыз. ◀

Тіркемемен немесе тіркеме розеткасына қосылғанда

PDC артқы функциялары өшіріледі.



Ақ түсті пиктограмма бейнеленеді.

Тиісті жинақталымда басқару дисплейінде бергіштердің әрекет аймағы қараңғыланады.

Ультрадыбыстық өлшем шектері

Объектілерді анықтағанда ультрадыбыс көмегімен физикалық өлшем сенімділігінің келесі жағдайларда өз шектері болуы мүмкін:

- ▷ Балалар мен жануарларды анықтау.
- ▷ Белгілі бір киім, мысалы плащ киіп алған адамдарды анықтау.
- ▷ Ультрадыбыстық жүйе жұмысындағы сыртқы кедергілер, мысалы қасынан жүріп өтетін автокөліктер немесе жабдықтың қатты дауысы.
- ▷ Бергіштердің ластануы, мұздануы, зақымдануы немесе реттеуінің бұзылуы.
- ▷ Белгілі бір ауа райы жағдайларында, мысалы жоғары ылғалдылықта, жаңбырда, қар жауғанда, қатты ыстықта немесе қатты желде.
- ▷ Басқа автокөліктің тіркемесінің тертесін немесе тартқыш-тіркегіш құрылғысын анықтау.
- ▷ Жұқа немесе сына тәрізді заттар үшін.
- ▷ Өздігінен қозғалып бара жатқан объектілерді анықтау.
- ▷ Биік орналасқан, шығып тұратын объектілер, мысалы қабырғалардың немесе жүктердің шығып тұратын бөліктері үшін.
- ▷ Бұрыштары, жиектері және тегіс беттері бар объектілер үшін.
- ▷ Беті жұқа немесе құрылымдалған объектілер үшін, мысалы қоршау.
- ▷ Беті ұсақ тесікті заттар үшін.
- ▷ Шығып тұратын жүк болғанда.
- ▷ Кішкене әрі аласа объектілер үшін, мысалы жәшіктер.
- ▷ Қозғалыс жолағы шетіндегі кедергілер мен адамдар үшін.
- ▷ Жұмсақ кедергілер мен пенопластан жасалған қабықтағы кедергілер үшін.

- ▷ Өсімдіктер немесе бұталар үшін.
- ▷ Анықталып қойған, аласа объектілер, мысалы жиектас жиектері, үздіксіз сигналға дейін немесе кейін бергіштердің көрінбейтін учаскелеріне түсуі мүмкін.
- ▷ Автокөлік габариттерінен шығып тұратын жүкті жүйе ескермейді.

Қате ескертулер

Өрекет аймағында кедергі болмаса да, жүйе келесі жағдайларда ескерту беруі мүмкін:

- ▷ Қатты жаңбырда.
- ▷ Бергіштер қатты ластанғанда немесе мұзданғанда.
- ▷ Бергіштерді қар жауып қалғанда.
- ▷ Жол беті дымқыл болғанда.
- ▷ Топырақ тегіс болмағанда, мысалы жолда жылдамдық шектегіштер орнатылғанда.
- ▷ Қабырғалары тегіс үлкен, тікбұрышты ғимараттарда, мысалы жерасты гараждарында.
- ▷ Жуғыш қондырғылар мен жуатын орындарда.
- ▷ Пайдаланылған газдар мөлшері көп болғандықтан.
- ▷ Тартқыш-тіркегіш құрылғы қақпағы қиғаштанып қалғанда.
- ▷ Басқа ультрадыбыс көздері себепті, мысалы сыпырғыш-жинағыш машиналар, бұағынды тазалағыштар немесе неон түтіктер.

Қате ескертулер санын азайту үшін кедергілер анықталғанда PDC автоматты қосуды өшіріп қойыңыз, мысалы жуғыш қондырғыда, 217-бетті қар..

Ақаулар

Автоматтық диагностика жүйесінің хабарламасы бейнеленеді.



Ақ түсті пиктограмма бейнеленеді де бергіштердің әрекет аймағы басқару

дисплейінде қараңғыланады. PDC істен шықты. Жүйені өндірушінің сервистік әріптесінің, басқа сервистік әріптестің немесе АТҚС қызметкерлеріне тексеруге беріңіз.

Айналма шолусыз: Артқы көрініс бейнекамерасы

Әрекет принципі

Артқы көрініс бейнекамерасы артқы жүріспен тұраққа қойғанда және маневр орындағанда көмектеседі. Бұл үшін басқару дисплейінде автокөліктің артындағы аймақ бейнеленеді.

Қауіпсіздік техникасы жөніндегі нұсқау



ЕСКЕРТУ

Жүйе жүргізушіні жолдағы жағдайды дұрыс бағалау жауапкершілігінен босатпайды. Аварияға ұшырау қаупі бар. Жүргізу тәсілін жолдағы жағдайға қарай икемдеңіз. Сондай-ақ айналадағы жол жағдайын қадағалаңыз әрі тиісті жағдайларда дереу әрекет етіңіз. ◀

Шолу

Тиісті жабдықталымда: Автокөліктегі батырма



Тұрақ ассистентінің батырмасы

Бейнекамера



Бейнекамера объективі жүксалғыш қақпағының тұтқасында орналасқан.

Объективтегі батпақ берілетін сурет сапасын төмендетуі мүмкін. Қажет болғанда бейнекамера объективін тазалаңыз.

Қосу/өшіру

Автоматты қосу

Жүйе қозғалтқыш жұмыс істеп тұрғанда селектор иіңтірегі R күйіне орнатылатын болса, автоматты түрде қосылады.

Алдыға қозғалғанда автоматты түрде өшеді

Жүйе белгілі бір арақашықтықты жүріп өткеннен кейін немесе белгілі бір жылдамдықты асырғанда өшіріледі.

Қажеттілік туындаса, жүйені қайта қосыңыз.

Тиісті жабдықталымда: қолмен қосу/өшіру



Тұрақ ассистентінің батырмасын басыңыз.

- ▷ ҚОС.: жарықдиод жанады.
- ▷ ӨШ.: жарықдиод сөнеді.

Басқару дисплейінде PDC бейнеленеді.

Егер тұрақ ассистенті батырмасын басқанда артқы жүріс берілісі таңдалған болса, артқы көрініс бейнекамерасынан сурет бейнеленеді.

iDrive арқылы көріністі ауыстыру

PDC жүйесі қосылуы болғанда:

☞ „Артқы көрініс камерасы“

Артқы көрініс бейнекамерасынан түсетін сурет бейнеленеді.

Жұмыс істеу үшін қажетті жағдайлар

- ▷ Артқы көрініс бейнекамерасы қосылуы.
- ▷ Жүксалғыш қақпағы толық жабылған.
- ▷ Бейнекамераның қамту аймағын бөгеменсіз. Шығып тұратын жүк немесе жүксалғыштар жүйелері мен тіркеме розеткасына жалғанбаған тіркемелер камераның өрекет аймағын шектеуі мүмкін.

Көмекші функциялар

Жалпы ережелер

Бірнеше көмекші функция бірауқытта қосылуы мүмкін.

Көмекші функцияларды қолмен қосуға болады.

☞ „Дин. тұрақ сызықтары“

Тура және бұрылыста қозғалғанда дөңгелектердің қозғалыс траекториялары бейнеленеді, 222-бетті қар..

☞ „Кедергілерді белгілеу“

Тиісті жабдықталымда PDC жүйесі анықтаған кедергілер белгілермен бейнеленеді, 223-бетті қар..

☞ „Тартқыш-тіркегіш құрылғыны жақындату“

Масштабы өзгерген тартқыш-тіркегіш құрылғы бейнеленеді, 223-бетті қар..

Тұрақтың көмекші сызықтары

Дөңгелектердің тура қозғалыс траекториялары

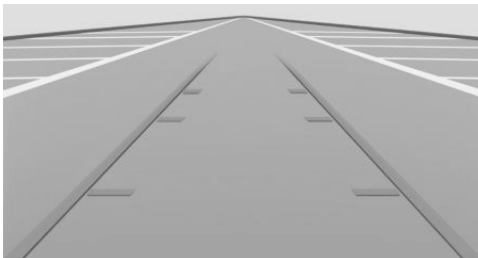

Дөңгелектердің тура қозғалыс траекториясы жүргізушіге тегіс бетте тұрақ немесе маневр жасау үшін орын жеткілікті ме екенін бағалауға көмектеседі.

Дөңгелектердің тура қозғалыс траекториялары рөл күйі ескеріле отырып жарықтандырылады және рөлді бұрағанда икемделеді.

Бұрылғандағы дөңгелектердің қозғалыс траекториялары

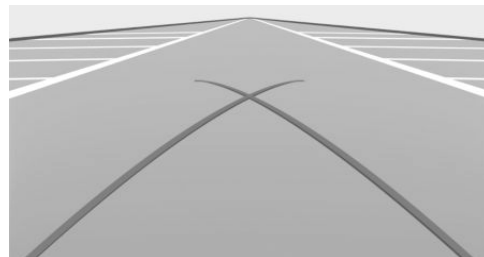

Бұрылғанда дөңгелектердің қозғалыс траекториялары дөңгелектердің тура сызықпен қозғалыс траекториясымен бірге ғана бейнекамерадан түсетін суретке шығарылады.

Бұрылғандағы дөңгелектердің қозғалыс траекториялары тегіс бетте бұрылудың ең төменгі траекториясын көрсетеді.

Рөлдік дөңгелекті белгілі бір дәрежеде бұрғанда бұрылғандағы дөңгелектердің қозғалыс траекториясы ғана көрсетіледі.

Дөңгелектердің қозғалыс траекториялары көмегімен тұрақ

1. Автокөлікті бұрылғандағы дөңгелектердің қызыл қозғалыс траекториясы бос тұрақ орнына кіретіндей етіп қойыңыз.
2. Рөлдік дөңгелекті қозғалыс жолағының жасыл сызығы тиісті бұрылыс траекториясын жауып тұратындей етіп бұрыңыз.

Кедергіні белгілеу

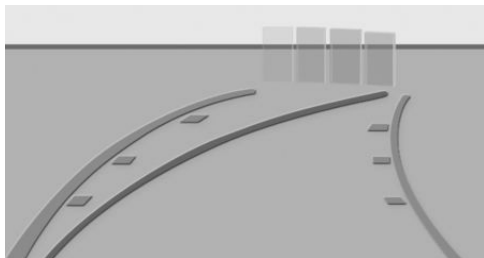

Тиісті жабдықталымда автокөліктің артындағы кедергілерді PDC жүйесінің бергіштері анықтайды.

Артқы көрініс бейнекамерасынан түскен суретте кедергілер белгіленуі мүмкін.

Кедергілердің түстік таңбаланымы PDC таңбаланымына сәйкес келеді.

Тіркемемен түйістіру үшін сурет масштабын ұлғайту

Автокөлікке тіркемені жалғауды жеңілдету үшін тартқыш-тіркегіш құрылғының орналасқан орнын ұлғайтуға болады.

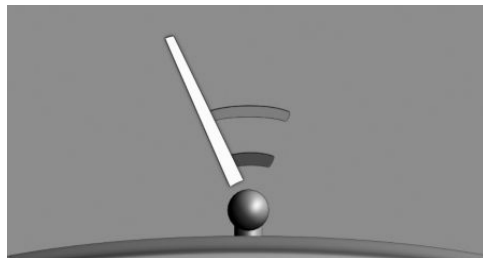

Тіркеменің тартқыш-тіркегіш құрылғыға дейінгі арақашықтығын екі статикалық шеңбер сегменті көмегімен анықтауға болады.

Рөлдің бұрылыс бұрышымен еретін түйісу сызығы тіркемені тартқыш-тіркегіш құрылғымен қосуға көмектеседі.

iDrive көмегімен жарықтық пен контрастылықты баптау

Артқы көрініс бейнекамерасы қосулы тұрғанда:

1. Контроллерді солға еңкейтеңіз.
2. ▶ „Жарықтық“
▶ „Контрастылық“
3. Қалаған мәнді баптаңыз.

Жүйе жұмысының физикалық шекаралары

Өшірулі камера

Егер камера өшірулі болса, мысалы жүксалғыш қақпағы ашық болғанда, камера суреті сұр түспен штрихталған.

Объектілерді анықтау

Тым төмен не жоғары орналасқан, шығып тұратын объектілер, мысалы қабырғалар не жүктің шығыңқы жерлері, анықталмауы мүмкін.

Тиісті жабдықталымда көмекші функциялар PDC-дан алынған деректерді де ескереді.

PDC тұраққа қойғандағы авариялық жақындау дабылдамасы тарауында келтірілген нұсқауларды сақтаңыз.

Басқару дисплейінде көрсетілетін объектілер алыстау көрінгенмен, шын мәнінде жақындау болады. Объектіге дейінгі арақашықтықты дисплей арқылы есептемеңіз.

Айналма шолу

Әрекет принципі

Жүйе тұраққа қойғанда және маневрлер орындағанда көмектеседі. Бұл үшін басқару дисплейінде автокөліктің айналасындағы аймақ бейнеленеді.

Жалпы ережелер

Бірнеше камера әртүрлі таңдалған перспективалардан аймақты анықтайды. Бұған қоса дисплейде көмекші функциялар бейнеленуі мүмкін, мысалы көмекші сызықтар.

Камералардың келесі перспективалары бейнеленуі мүмкін:

- ▷ Камераның автоматты перспективасы, [225-бетті қар.](#): жолдағы жағдайға сәйкесжүйе камераның тиісті перспективасын автоматты түрде көрсетеді.
- ▷ Артқы көрініс бейнекамерасы, [225-бетті қар.](#): автокөліктің артындағы аймақтарды бейнелеу үшін.
- ▷ Кузовтың бүйірлік жақтарын оң және сол жақтан көрінісі, [228-бетті қар.](#): автокөліктің жанындағы аймақтарды бейнелеу үшін.
- ▷ iDrive көмегімен ауыстырылатын камера перспективасы, [225-бетті қар.](#)
- ▷ Панорамалық шолу, [229-бетті қар.](#): қиылысатын қозғалысты бейнелеу үшін, мысалы қазіргі сәтте қосылған беріліске байланысты түйіспелерде және айырықтарда.

Көрініске байланысты автокөліктің айналасындағы кеңістік немесе оның бөлігі бейнеленеді.

Қауіпсіздік техникасы жөніндегі нұсқау



ЕСКЕРТУ

Жүйе жүргізушіні жолдағы жағдайды дұрыс бағалау жауапкершілігінен босатпайды. Аварияға ұшырау қаупі бар. Жүргізу тәсілін жолдағы жағдайға қарай икемдеңіз. Сонымен қатар, жолдағы жағдайды қадағалаңыз әрі тиісті жағдайларда дереу әрекет етіңіз. ◀

Шолу

Автокөліктегі батырмалар



Тұрақ ассистентінің батырмасы



Панорамалық шолу

Видеокамеры



Алдыңғы камера



Артқы көрініс бейнекамерасы

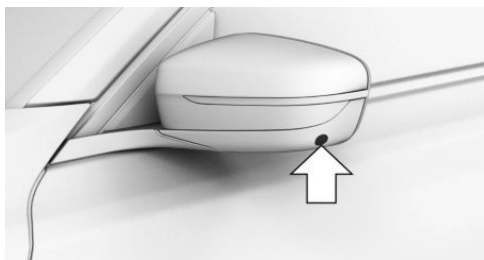

Сыртқы айналар корпустарының төменгі бөлігінде бір-бір камерадан орнатылған.

Камера объективтерінің ластануы себепті берілетін суреттің сапасы нашарлауы мүмкін. Қажет болғанда бейнекамералар объективін тазалаңыз.

Қосу/өшіру

Автоматты қосу

Жүйе қозғалтқыш жұмыс істеп тұрғанда селектор иінітерігі R күйіне орнатылғанда автоматты түрде қосылады.

Жол жағдайына сәйкес келетін камера перспективасы бейнеленеді.

Қолмен қосу және өшіру



Тұрақ ассистентінің батырмасын басыңыз.

- ▶ ҚОС.: жарықдиод жанады.
- ▶ ӨШ.: жарықдиод сөнеді.

Алдыға қозғалғанда автоматты түрде өшеді

Жүйе белгілі бір арақашықтықты жүріп өткеннен кейін немесе белгілі бір жылдамдықты асырғанда өшіріледі.

Қажеттілік туындаса, жүйені қайта қосыңыз.

Камера перспективасы

Шолу

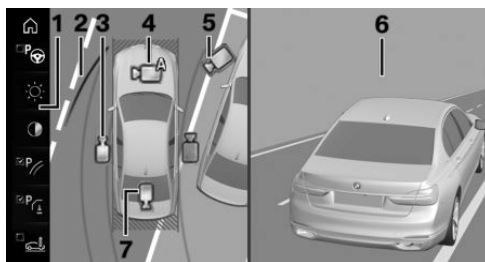

- 1 Құрылғылар панелі
- 2 Таңдау терезесі
- 3 Кузовтың бүйір жақтарының көрінісі
- 4 Камераның автоматты перспективасы
- 5 Камераның жылжыма перспективасы
- 6 Камерадан берілетін сурет
- 7 Артқы көрініс бейнекамерасы

Таңдау терезесі

Таңдау терезесінде iDrive көмегімен камераның жекелеген перспективаларын таңдауға болады.

Шанақтың бүйір жақтарының көрінісі

Кузовтың бүйір жақтарының көрінісін автокөліктің оң не сол жақтары үшін таңдауға болады.

Бұл терезе бүйірдегі кеңістікті бейнелеу жолымен автокөлікті ернеу жанына қойғанда немесе басқа бүйірлік кедергілерде көмектеседі. Шанақтың бүйір жақтарының көрінісі арттан алдыға шолуды қамтамасыз етеді

және қауіп туындағанда ықтимал кедергілерге автоматты түрде тоқтайды.

Камераның автоматтық перспективасы

Камераның автоматты перспективасы тиісті қозғалыс бағытында басқаруға байланысты көріністі көрсетеді.

Бұл перспектива тиісті жол жағдайына бейімделеді.

Егер кедергілер анықталса, бұл терезе бампердің алдындағы және артындағы аймақтың жылжыма суретіне ауысады немесе қажет болғанда шанақтың бүйір жақтарының көрінісіне ауысады.

Камераның жылжыма перспективасы

Камераның жылжыма перспективасын таңдағанда басқару дисплейінде шеңберлі траектория бейнеленеді.

Контроллерді айналдыру арқылы немесе сенсорлық функция көмегімен шеңберлі траекторияда жылжымайтын перспективаларды таңдауға болады.

Ағымдағы перспектива камера белгішесімен белгіленеді.

BMW жүйесімен қимылмен басқару: камераның жылжыма перспективасы BMW қимылмен басқару жүйесінің көмегімен шеңберлі траектория бойынша қозғалуы мүмкін, **29-бетті** қар..









Шеңберлі траекториядан шығу үшін контроллерді жанына қарай еңкейтіп, басыңыз немесе сенсорлық экрандағы камераның белсенді белгішесін басыңыз.

Артқы көрініс бейнекамерасы

Бұл терезеде артқы көрініс бейнекамерасынан берілетін сурет бейнеленеді.

Құрылғылар панелі

Құрылғылар панелінің көмегімен көмекші функцияларды, **226-бетті** қар., іске қосуға және баптауларды орындауға болады.





- ▷  „Тұрақ ассистенті“, **231-бетті** қар..
- ▷  „Жарықтық“, **230-бетті** қар..
- ▷  „Контрастылық“, **230-бетті** қар..
- ▷  „Дин. тұрақ сызықтары“, **227-бетті** қар..
- ▷  „Кедергілерді белгілеу“, **227-бетті** қар..
- ▷  „Тартқыш-тіркегіш құрылғыны жақындату“, **228-бетті** қар..
- ▷  „Көлік жуатын орын“, **227-бетті** қар..
- ▷  „Баптаулар“: баптауларды орындау, мысалы панорамалық шолуда іске қосу нүктелерін пайдалану үшін.

Көмекші функциялар

Жалпы ережелер

Бірнеше көмекші функцияны біруақытта қосуға болады.

Келесі көмекші функцияларды қолмен қосуға болады:

- ▷  „Дин. тұрақ сызықтары“
- ▷  „Кедергілерді белгілеу“
- ▷  „Тартқыш-тіркегіш құрылғыны жақындату“
- ▷  „Көлік жуатын орын“

Келесі функциялар автоматты түрде іске қосылады:

- ▷ Бүйірден соқтығысулардан қорғау, **228-бетті** қар..
- ▷ Есіктің ашылу бұрышы, **228-бетті** қар.

Тұрақты көмекші сызықтары

Дөңгелектердің тура қозғалыс траекториясы

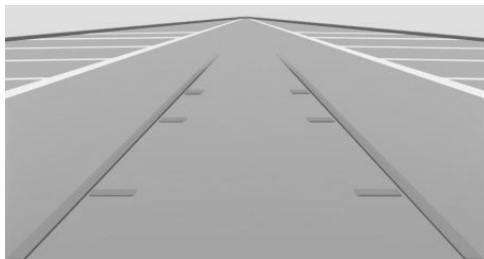

Дөңгелектердің тура қозғалыс траекториясы жүргізушіге тегіс бетте тұрақ немесе маневр жасау үшін орын жеткілікті ме екенін бағалауға көмектеседі.

Дөңгелектердің тура қозғалыс траекториялары рөл күйі ескеріле отырып жарықтандырылады және рөлді бұрағанда икемделеді.

Бұрылғандағы дөңгелектердің қозғалыс траекториясы

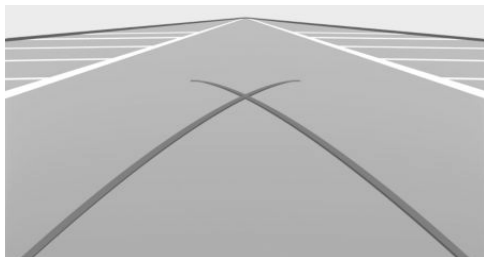

Бұрылғанда дөңгелектердің қозғалыс траекториялары дөңгелектердің тура сызықпен қозғалыс траекториясымен бірге ғана бейнекамерадан түсетін суретке шығарылады.

Бұрылғандағы дөңгелектердің қозғалыс траекториялары тегіс бетте бұрылудың ең төменгі траекториясын көрсетеді.

Рөлдік дөңгелекті белгілі бір дәрежеде бұрғанда бұрылғандағы дөңгелектердің қозғалыс траекториясы ғана көрсетіледі.

Дөңгелектердің қозғалыс траекториясы көмегімен тұрақ

1. Автокөлікті бұрылғандағы дөңгелектердің қызыл қозғалыс траекториясы бос тұрақ орнына кіретіндей етіп қойыңыз.
2. Рөлдік дөңгелекті қозғалыс жолағының жасыл сызығы тиісті бұрылыс траекториясын жауып тұратындай етіп бұрыңыз.

Кедергіні белгілеу

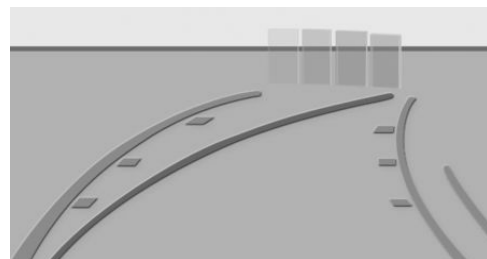

Тиісті жабдықталымда автокөліктің артындағы кедергілерді PDC жүйесінің бергіштері анықтайды.

Артқы көрініс бейнекамерасынан түскен суретте кедергілер белгіленуі мүмкін.

Кедергілердің түстік таңбаланымы PDC таңбаланымына сәйкес келеді.

Жуғыш қондырғы көрінісі

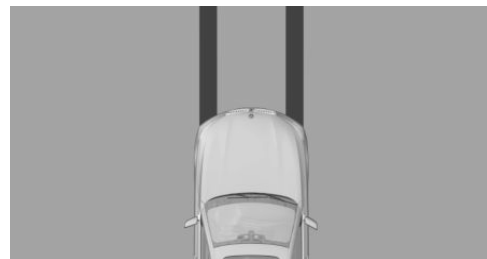

Жуғыш қондырғы көрінісі өзінің қозғалыс жолағының көрсетілуі есебінен жуғыш қондырғыға кіргенде көмектеседі.

Тіркемемен түйісу үшін сурет масштабын ұлғайту

Автокөлікке тіркемені жалғауды жеңілдету үшін тартқыш-тіркегіш құрылғының орналасқан орнын ұлғайтуға болады.



Тіркеменің тартқыш-тіркегіш құрылғыға дейінгі арақашықтығын екі статикалық шеңбер сегменті көмегімен анықтауға болады.

Рөлдің бұрылыс бұрышымен еретін түйісу сызығы тіркемені тартқыш-тіркегіш құрылғымен қосуға көмектеседі.

iDrive жүйесі арқылы тартқыш-тіркегіш құрылғыны көрсету, [226-бетті](#) қар..

Бүйірден соқтығысулардан қорғау

Әрекет принципі

Жүйе автокөліктің бүйіріндегі кедергілерден ескертеді.

Индикация



Шанақтың бүйір жақтарын қорғау үшін белгіленген кедергілер автокөліктің бүйір жағынан көрсетіледі.

- ▷ Белгінің болмауы: кедергілер анықталмады.
- ▷ Түрлі-түсті белгі: анықталған кедергілер туралы ескерту.

Бүйірден соқтығысулардан қорғау шекаралары

Жүйе жанынан өте шыққанда бергіштер анықтаған жылжымайтын кедергілерді ғана көрсетеді.

Жүйе кедергінің қозғалып тұрған ба екенін анықтамайды. Дисплейдегі белгі тоқтағанда белгілі бір уақыттан кейін қара түске айналады. Автокөліктің жанындағы аймақ қайта анықталуы тиіс.

Есіктің ашылу бұрышы

Әрекет принципі

Қажет болғанда жүйе есіктердің ашылу бұрышын шектейтін жылжымайтын кедергілерді бейнелейді.

Жүйе жақындап келе жатырған қозғалыс қатысушылары туралы ескерту бермейді.

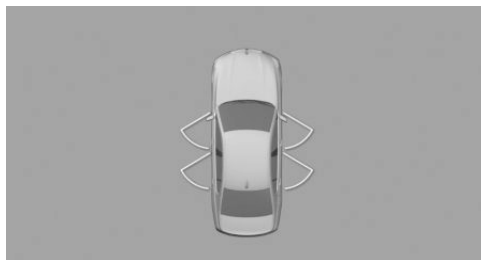

Стептроник жүйесі бар беріліс қорабы: Селектор иінітрегі Р күйінде болғанда есіктердің ашылуының ең көп бұрышы бейнеленеді.

Қол режимінің беріліс қорабы: автокөлік тұрағы кезінде қысқа уақыт өткеннен кейін есіктерді ашудың ең жоғарғы бұрыштары бейнеленеді.

Автокөлік қозғалып бара жатқанда есіктердің ашылу бұрышының орнына көмекші тұрақ сызықтары бейнеленеді.

Бейнелену шекаралары

Техникалық себептерге байланысты автокөліктің айналасындағы кеңістік бұрмаланып бейнеленеді.

Сонымен қатар, егер басқару дисплейіндегі есіктердің ашылу бұрышына арналған символдар басқа объектілерді жауып тұрса, басқа объектілердің қасында тұраққа қойғанда келесі бейнеленеді:

Перспектива себепті шығып тұратын объектілер немесе биік орналасқан объектілер басқару дисплейінде көрсетілгендегіден жақындау болып қалуы мүмкін.

Панорамалық шолу

Әрекет принципі

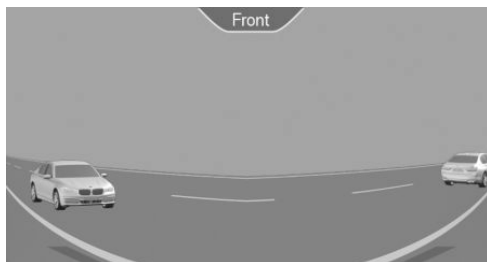

Қаралмайтын жолға немесе қиылысқа шыққанда жүйе сонда кетіп бара жатқан автокөліктерді алдын ала көріп қоюға мүмкіндік береді.

Жалпы ережелер

Бүйірлік кедергілермен жабылып қалған қозғалыс қатысушылары жүргізуші орнынан тым кеш анықталады. Шолуды жақсарту үшін камералар автокөліктің алды мен артындағы бүйірлік аймақтарды анықтайды.

Дисплейдегі сары сызықтар автокөліктің алдыңғы мен артқы ұштарын көрсетеді.

Кейбір аймақтарда камералардан түсетін суреттер әртүрлі дәрежеде қатты бұрмаланған, сондықтан оны арақашықтықты бағалау үшін пайдалануға болмайды.

Басқару дисплейіндегі индикация



Қозғалтқыш жұмыс істеп тұрғанда батырманы басыңыз.

Қозғалыс бағытына байланысты тиісті камерадан берілетін сурет бейнеленеді:

▷ „алдыда“: алдыңғы камерадан түсетін сурет.

▷ „артта“: артқы камерадан түсетін сурет.

Тиісті жинақталымда қиылысатын қозғалыс туралы ескерту, 242-бетті қар., радиолокациялық бергіштер көмегімен жақындап келе жатқан автокөліктер туралы ескертуі мүмкін.

Навигациялық жүйесі бар: іске қосу нүктелері

Әрекет принципі

Егер GPS сигналы қабылданса, панорамалық шолу автоматты түрде қосылатын күйлерді іске қосу нүктелері ретінде сақтауға болады.

Жалпы ережелер

Оңға жуық іске қосу нүктесін сақтауға болады.

Алдыңғы қозғалғанда іске қосу нүктелерін алдыңғы камера үшін пайдалануға болады.

Іске қосу нүктелерін сақтау

1. Жүйе қосылуы тиіс күйге ауысып, тоқтаңыз.



2. Батырмасын басыңыз.

3. Контроллерді солға еңкейтеңіз.



4.  „Іске қосу нүктесін қосу“ Ағымдағы күй бейнеленеді.

5. „Іске қосу нүктесін қосу“



Мүмкіндігінше іске қосу нүктелері орналасқан орны мен көшесі көрсетіле отырып немесе GPS-координаталармен сақталады.

Іске қосу нүктелерін қолдану



Іске қосу нүктелерін қолдануды қосуға және өшіруге болады.

-  батырмасын басыңыз.
- Контроллерді солға еңкейтіңіз.
-  „Баптаулар“
- „GPS базасында панорамалық шолу“
- „GPS базасында панорамалық шолу“

Іске қосу нүктелерін бейнелеу

-  батырмасын басыңыз.
- Контроллерді солға еңкейтіңіз.
-  „Іске қосу нүктелерін көрсету“
- Барлық іске қосу нүктелерінің тізімі көрсетіледі.



Іске қосу нүктелерінің атын өзгерту немесе жою

-  батырмасын басыңыз.
- Контроллерді солға еңкейтіңіз.
-  „Іске қосу нүктелерін көрсету“
- Барлық іске қосу нүктелерінің тізімі көрсетіледі.
- Қажет болғанда іске қосу нүктесін таңдаңыз.
- ▶ „Атын өзгерту“
 - ▶ „Осы іске қосу нүктесін жою“
 - ▶ „Барлық іске қосу нүктелерін жою“

Жарықтықты және контрастылықты баптау

Айналма немесе панорамалық шолу қосулы болғанда жарықтық пен контрастылықты реттеуге болады.

IDrive арқылы:

- Контроллерді солға еңкейтіңіз.
- ▶  „Жарықтық“
 - ▶  „Контрастылық“

- Қалаған мәнді орнатыңыз.

Функционалдық шектеулер

Келесі жағдайларда жүйені шектеулермен ғана пайдалануға болады:

- ▶ Нашар жарықтандырылғандықта.
- ▶ Камералар ластанғанда.
- ▶ Есік ашық болғанда.
- ▶ Жүксалғыш қақпағы ашық болғанда.
- ▶ Сырттағы артқы көрініс айналары жиналулы болғанда.

Белгішесі бар сұр түспен штрихталған аумақтар, мысалы ашық есік, камерадан берілген суретте қазіргі сәтте көрсетіліп тұрған аймақтарды білдіреді.

Жүйе жұмысының физикалық шекаралары

Қаралмайтын аймақтар

Шолу бұрышына байланысты камера автокөлік астындағы бетті тіркемеуі мүмкін.

Объектілерді анықтау

Тым төмен немесе биік орналасқан, шығып тұратын объектілер, мысалы қабырғалардың немесе жүктердің шығыңқы жерлері, анықталмауы мүмкін.

Кейбір көмекші функциялар PDC-дан алынатын деректерді де ескереді.

PDC тұраққа қойғандағы авариялық жақындау дабылдамасы тарауында келтірілген нұсқауларды сақтаңыз, [216-бетті](#) қар..

Басқару дисплейінде көрсетілетін объектілер алыстау көрінгенмен, шын мәнінде жақындау болады. Объектіге дейінгі арақашықтықты дисплей арқылы есептемеңіз.

Ақаулар

- Камераның істен шығуы басқару дисплейінде бейнеленеді.



Сары түсті пиктограмма бейнеленеді және істен шыққан камераның әрекет аймағы басқару дисплейінде қара түспен бейнеленеді.

3D қашықтан шолу

Әрекет принципі

BMW Connected қосымшасының және айналма шолу камерасынан алынған суреттер көмегімен мобильді ақырғы құрылғыда, мысалы смартфонда автокөліктің айналасындағы кеңістікті бейнелеуге болады.

Функция жағдайдың мезеттік суретін көрсетеді.

Жұмыс істеу үшін қажетті жағдайлар

- ▷ Деректерді беру іске қосылуы тиіс, 38-бетті қар..
- ▷ Мобильді құрылғыда тиісті BMW Connected қосымшасы орнатылған болуы тиіс.

Функцияны қосу/өшіру

iDrive арқылы:

1. Жұмысқа әзірлік қосулы болғанда: „Менің автокөлігім“
2. „iDrive баптаулары“
3. „Деректерді қорғау“
4. „Remote View3D“

Функционалдық шектеулер

Функция келесі жағдайларда шектеулі немесе қолжетімсіз болуы мүмкін:

- ▷ Нашар жарықтандырылғандықта.
- ▷ Камералар ластанғанда.
- ▷ Есік немесе жүксалғыш қақпағы ашық болғанда. Көрсетілген бейнедегі қара беттер жүйе көре алмайтын аймақтарды білдіреді.
- ▷ Сырттағы артқы көрініс айналары жинаулы болғанда.

- ▷ Автокөлік камералары басқа функцияларды орындағанда.
- ▷ Автокөлік жаяу жүргінші жылдамдығынан жылдам кетіп бара жатса.
- ▷ Белгілі бір мән-жайларда кейбір елдерде функцияны пайдалану мүмкін емес.
- ▷ Деректерді қорғау себепті бұл функция екі сағатта үш рет қана орындалуы мүмкін.

Тұрақ ассистенті

Әрекет принципі

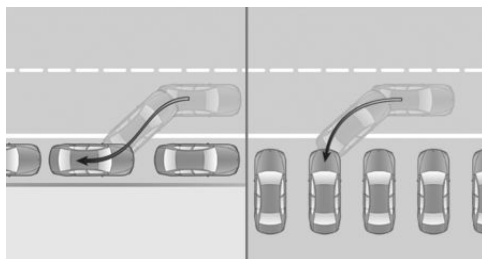

Жүйе келесі жағдайларда жүргізушіге көлігін тұраққа қойғанда көмектеседі:

- ▷ Жол кенебімен қатарлас жанымен тұраққа қойғанда, бойлық тұрақ.
- ▷ Жол кенебіне көлденең артқы жүріспен тұраққа қойғанда, көлденең тұрақ.

Жалпы ережелер

Пайдалану

Тұрақ ассистентін пайдалану үш кезеңнен тұрады:

- ▷ Қосып, белсенді ету.
- ▷ Тұраққа арналған орынды іздеу.
- ▷ Тұрақ.

Жүйе күйі мен әрекеттердің орындалуы туралы қажетті нұсқаулар басқару дисплейінде бейнеленеді.

Ультрадыбыстық бергіштер автокөліктің екі жағынан бос кеңістіктерді өлшейді.

Қол режимінің беріліс қорабы

Тұрақ ассистенті тұрақтаудың оңтайлы траекториясын есептейді және тұрақтау процесінде басқаруды өзіне алады.

Стептроник жүйесі бар беріліс қорабы

Тұрақ ассистенті оңтайлы тұрақ траекториясын есептейді әрі тұрақ барысында келесі функцияларды өз ішіне алады:

- ▷ Рөлді басқару.
- ▷ Үдеу және тежелу.
- ▷ Берілістерді ауыстыру.

Тұрақ кезінде тұрақ ассистентінің батырмасын басулы ұстап тұрыңыз. Тұрақ процесі автоматты түрде орындалады.

Қашықтық тұрағы

Тұраққа тиісті орындар бар болғанда автокөліктің тұрақ орнына кіруін және одан шығуын қашықтан басқаруға болады, [237-бетті](#) қар..

Қауіпсіздік техникасы қағидалары

⚠ ЕСКЕРТУ
Жүйе жүргізушіні жолдағы жағдайды дұрыс бағалау жауапкершілігінен босатпайды. Жұмыстағы шектеулер себепті жүйе жүргізушінің қатысуынсыз жолдағы жағдайлардың бөріне тиісінше жауап қайтара алмауы мүмкін. Аварияға ұшырау қаупі бар. Жүргізу тәсілін жолдағы жағдайға қарай икемдеңіз. Жолдағы жағдайды қадағалаңыз және тиісті жағдайларда дереу әрекет етіңіз. ◀

⚠ ЕСКЕРТУ
Тартқыш-тіркегіш құрылғыны пайдаланғандатұрақ ассистенті жабық бергіштер себепті зақымдануларға себеп болуы мүмкін-

Аварияға ұшырау немесе мүліктің зақымдану қаупі бар. Тіркемемен қозғалғанда немесе тартқыш-тіркегіш құрылғыны пайдаланғанда тұрақ ассистентінің пайдаланбаңыз. ◀



НҰСҚАУ

Тұрақ ассистенті шиектасқа соғылып қалудың алдын алады. Мүліктің зақымдану қаупі бар. Жолдағы жағдайды қадағалаңыз жәнетиісті жағдайларда дереу әрекет етіңіз. ◀

Сонымен қатар, PDC автоматтық тұрақ жүйесінің қауіпсіздік техникасы қағидалары қолданылады, [216-бетті](#) қар.

Шолу

Атокөліктегі батырма



Тұрақ ассистентінің батырмасы

Ультрадыбыстық бергіштер

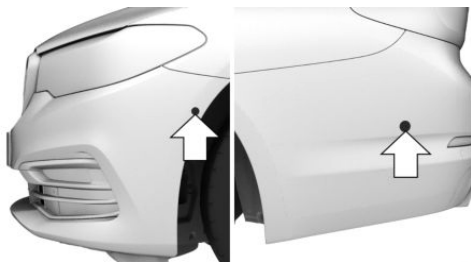

Төрт бүйірлік ультрадыбыстық бергіш, көрсеткілер, және бамперлердегі PDC жүйесінің ультрадыбыстық бергіштері тұрақ орнындағы бос орындарды анықтайды және кедергілерге дейінгі арақашықтықты өлшейді.

Жұмыс істеу үшін қажетті жағдайлар

Ультрадыбыстық бергіштер

Жүйе дұрыс жұмыс істеуі үшін:

- ▷ Бергіштерді жаппаңыз, мысалы жапсырмалармен.
- ▷ Бергіштер таза болуы және алдында кедергілер болмауы тиіс.

Бос аралықтарды өлшеу үшін

- ▷ Шамамен 35 км/с аспайтын жылдамдықпен тура қозғалу.
- ▷ Қамтарылған автокөліктер қатарына дейінгі ең ұзақ арақашықтық: 1,5 м.

Сәйкес келетін бос аралықтар

Жалпы ережелер:

- ▷ Ең қысқа ұзындығы кемінде 0,5 м құрайтын бір объектінің артындағы аралық.
- ▷ Ең қысқа ұзындығы әр жағдайда кемінде 0,5 м құрайтынекі объект арасындағы аралық.

Жол кенебімен қатарлас бойлық тұрақ:

- ▷ Екі объект арасындағы аралықтың ең қысқа ұзындығы: автокөліктің өз ұзындығы плюс шамамен 0,8 м.
- ▷ Ең аз тереңдік: шамамен 1,5 м. Көлденең тұрақ:
- ▷ Аралықтың ең қысқа ені: автокөліктің өз ені плюс шамамен 0,7 м.
- ▷ Ең аз тереңдік: автокөліктің өз ұзындығы.

Көлденең тұраққа қойғанда аралықтар тереңдігін жүргізуші өз бетінше бағалауы тиіс. Техникалық шектеулер себепті жүйе көлденең тұраққа қойғанда аралықтар тереңдігін жуықтап қана анықтауы мүмкін.

Тұрақ процесіне

- ▷ Есіктер мен жүксалғыш қақпағы жабық.
- ▷ Тұрақ тежегіші түсірілген.
- ▷ Жүргізуші орындығының қауіпсіздік белдігі тағылған.

Қосып, белсенді ету

Батырма көмегімен қосу



Тұрақ ассистентінің батырмасын басыңыз.

Жарықдиод жанады.

Басқару дисплейінде бос аралықты іздеудің ағымдағы күйі бейнеленеді.

 Тұрақ ассистенті автоматты түрде белсенді етілді.

Артқы жүріс берілісін қосқанда қосылу



Артқы жүрісті қосыңыз.

Басқару дисплейінде бос аралықты іздеудің ағымдағы күйі бейнеленеді.

Белсенді ету:  „Тұрақ ассистенті“

Басқару дисплейіндегі индикация

Жүйе қосұлы/өшірулі

Пикто-грамма	Мәні
	Сұр:жүйе қолжетімсіз. Ақ:жүйе қолжетімді, бірақ қосылмаған.
	Жүйе қосұлы.

Тұраққа арналған орынды іздеу және жүйе күйі

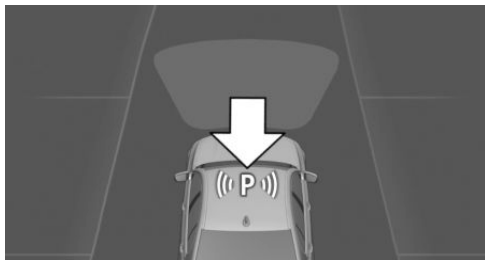

- ▷ Автокөлік бейнесіндегі P символы: тұрақ ассистенті қосылған және тұраққа арналған орынды іздеуде.
- ▷ Тиісті тұрақ аралықтары басқару дисплейінде жол кенебінде автокөлік белгішесінің жанында бейнеленеді. Тұрақ ассистенті қосұлы болғанда тиісті тұрақ аралықтары түспен белгіленеді де дыбыстық сигнал беріледі. Дыбыстық сигналды қосыңыз/өшіріңіз, [236](#)-бетті қар.

- ▷ Көлденең немесе болық тұрақ кезінде біржола анықталған аралықтар болғанда жүйе автоматты түрде тиісті тұрақ тәсілін тағайындайды. Бойлықты қалай болса, көлденең тұрақды да солай орындауға болатын тұрақ орнында бос орындар бар болғанда таңдау мәзірі бейнеленеді. Бұл жағдайда керек тұрақ тәсілін қолмен таңдаңыз.





- ▷  Тұрақ процесі қосұлы. Рөлдік басқаруды тұрақ ассистенті өзіне қабылдады.
- ▷ Баяу алдыға қозғалғанда, тіпті жүйе өшірулі тұрғанда да тұрақ аралықтарын іздеу әрдайым қосұлы. Жүйе өшірулі болғанда аралықтар басқару дисплейінде сұр түспен бейнеленеді.

Тұрақ ассистентінің көмегімен тұрақ

Тұрақ



1.  Тұрақ ассистентінің батырмасын басыңыз немесе тұрақ ассистентін қосу үшін артқы жүріс берілісін қосыңыз, [233](#)-бетті қар. Қажет болғанда тұрақ ассистентін белсенді етіңіз.
 Тұрақ ассистенті белсенді етілді.
2. 35км/с дейінгі жылдамдықпен және макс. 1,5м арақашықтықта.
Тұраққа арналған орындарды іздеу күйі мен тұраққа болатын орындар басқару дисплейінде бейнеленеді, [234](#)-бетті қар..
3. Басқару дисплейіндегі нұсқауларды орындаңыз:



Тұрақ кезінде тұрақ ассистентінің батырмасын басулы ұстап тұрыңыз. Тұрақ процедурасы аяқталысымен селектор иінтірегі Р күйіне өтеді.

Тұрақ процесінің аяқталуы басқару дисплейінде бейнеленеді.

4. Қажет болғанда тұрақ күйін түзетіңіз.

Қолмен тоқтату

Кез келген уақытта тұрақ ассистентінің жұмысын тоқтатуға болады:

- ▶  Стептроник жүйесі бар беріліс қорабы: тұрақ кезінде тұрақ ассистентінің батырмасын жіберіңіз.
- ▶ Басқару дисплейінде  „Тұрақ ассистенті“ пиктограммасын таңдаңыз.

Автоматты тоқтату

Жүйе келесі жағдайларда жұмысты автоматты түрде үзеді:

- ▶ Рөлдік дөңгелекті ұстап отырғанда немесе рөлді өз бетінше басқарғанда.
- ▶ Жол жабыны қар немесе мұз басқан болғанда.
- ▶ Қажет болғанда қиын кедергілер барда, мысалы жиектас.
- ▶ Кенет пайда болатын кедергілерде.
- ▶ Егер тұраққа қойғандағы авариялық жақындау дабылдамасы тым аз арақашықтықты көрсетсе.

- ▶ Тұрақ немесе тұрақ ұзақтығы үшін ең көп қимыл саны асырылғанда.
- ▶ Басқару дисплейіндегі басқа функцияларға ауысқанда.

Қол режимінің беріліс қорабы:

- ▶ Басқару дисплейіндегі нұсқауға сәйкес келмейтін хабарды таңдағанда.
- ▶ Жылдамдығы шамамен 10 км/сағ жоғары болған кезде.
- ▶ Тұрақтың қажетті жағына қатысты қарама-қарсы бағытта бұрылыс көрсеткішін орнату кезінде.

Стептроник жүйесі бар беріліс қорабы:

- ▶ Тұрақ ассистенті батырмасын жібергенде.
- ▶ Жүксалғыш қақпағы ашық болғанда.
- ▶ Есіктер ашық болғанда.
- ▶ Тұрақ тежегіші қосұлы болғанда.
- ▶ Үдегенде.
- ▶ Егер автокөлік қозғалыссыз тұрғанда тежегіш басқысы ұзақ басулы тұрса.
- ▶ Жүргізушінің қауіпсіздік белдігі ағытылғанда.

Автоматтық диагностика жүйесінің хабарламасы бейнеленеді.

Жалғастыру

Үзілген тұрақ процесін қажет болғанда жалғастыруға болады.

Бұл үшін тұрақ ассистентін қайта белсенді етіп, 233-бетті қар. басқару дисплейіндегі нұсқауларды орындаңыз.

Өшіру



Жүйені қолмен өшіруге болады: Тұрақ ассистентінің батырмасын басыңыз.

Тұраққа болатын орындарға арналған дыбыстық сигналды қосу/өшіру

IDrive арқылы:

1. „Менің автокөлігім“
2. „Автокөлік баптаулары“
3. „Тұрақ“
4. „Тұрақ ассистенті“
5. „Тұрақ орны анықталғанда сигнал беру“

Баптау жүргізушінің ағымдағы пайдаланылатын бейіні үшін сақталады.

Жүйе жұмысының физикалық шекаралары

Қауіпсіздік техникасы жөніндегі нұсқау



ЕСКЕРТУ

Физикалық шекараларға байланысты жүйе істемеуі немесе дұрыс істемеуі мүмкін. Аварияға ұшырау немесе мүліктің зақымдану қаупі бар. Жүйе жұмысының физикалық шекаралары жөніндегі нұсқауларды сақтаңыз және қажет болса, белсенді түрде араласыңыз. ◀

Тұраққа қойғандағы қолдау жоқ

Тұрақ ассистенті келесі жағдайларда тұрақды қолдамайды:

- ▷ Қатты бұрылыстарда.
- ▷ Тіркемемен қозғалғанда.
- ▷ Диагоналдық тұрақ орындары үшін.

Функционалдық шектеулер

Функция келесі жағдайларда шектелуі мүмкін:

- ▷ Беті тегіс емес жерде, мысалы қиыршықтаспен жабылған жерде.
- ▷ Беті тайғанақ жерде.
- ▷ Тік өрлер мен еңістерде.

- ▷ Тұрақ жоспарланып отырған жерде жапырақ немесе қар үйіндісі болғанда.
- ▷ Қосымша дөңгелек орнатылғанда.
- ▷ Өлшеніп қойған бос аралықты өлшегенде.
- ▷ Шұңқырлар не жырлар болғанда, мысалы порт шетінде.

Ультрадыбыстық өлшем шектері

Объектілерді анықтағанда ультрадыбыс көмегімен физикалық өлшем сенімділігінің келесі жағдайларда өз шектері болуы мүмкін:

- ▷ Балалар мен жануарларды анықтау.
- ▷ Белгілі бір киім, мысалы плащ киіп алған адамдарды анықтау.
- ▷ Ультрадыбыстық жүйе жұмысындағы сыртқы кедергілер, мысалы қасынан жүріп өтетін автокөліктер немесе жабдықтың қатты дауысы.
- ▷ Бергіштердің ластануы, мұздануы, зақымдануы немесе реттеуінің бұзылуы.
- ▷ Белгілі бір ауа райы жағдайларында, мысалы жоғары ылғалдылықта, жаңбырда, қар жауғанда, қатты ыстықта немесе қатты желде.
- ▷ Басқа автокөліктің тіркемесінің тертесін немесе тартқыш-тіркегіш құрылғысын анықтау.
- ▷ Жұқа немесе сына тәрізді заттар үшін.
- ▷ Өздігінен қозғалып бара жатқан объектілерді анықтау.
- ▷ Биік орналасқан, шығып тұратын объектілер, мысалы қабырғалардың немесе жүктердің шығып тұратын бөліктері үшін.
- ▷ Бұрыштары, жиектері және тегіс беттері бар объектілер үшін.
- ▷ Беті жұқа немесе құрылымдалған объектілер үшін, мысалы қоршау.

- ▷ Беті ұсақ тесікті заттар үшін.
- ▷ Шығып тұратын жүк болғанда.
- ▷ Кішкене әрі аласа объектілер үшін, мысалы жәшіктер.
- ▷ Қозғалыс жолағы шетіндегі кедергілер мен адамдар үшін.
- ▷ Жұмсақ кедергілер мен пенопластан жасалған қабықтағы кедергілер үшін.
- ▷ Өсімдіктер немесе бұталар үшін.
- ▷ Анықталып қойған, аласа объектілер, мысалы жиектас жиектері, үздіксіз сигналға дейін немесе кейін бергіштердің көрінбейтін учаскелеріне түсуі мүмкін.
- ▷ Автокөлік габариттерінен шығып тұратын жүкті жүйе ескермейді.

Сәйкес келетін болып табылмайтын бос тұрақ орындары анықталуы және сәйкес келетін бос тұрақ орындары анықталмауы мүмкін.

Ақаулар

Автоматтық диагностика жүйесінің хабарламасы бейнеленеді.

Тұрақ ассистентінің істен шығуы. Жүйені өндірушінің сервистік әріптесіне, басқа сервистік әріптеске немесе АТҚС-ға тексеруге беріңіз.

Қашықтық тұрағы

Әрекет принципі

Тура бұрышпен тұраққа сәйкес келетін бос орындар бар болғанда, мысалы гараж, тұрақ орнына автокөліктің алдыңғы жүріспен кіруін және одан артқы жүріспен шығуын қашықтан басқаруға болады. Бұл ретте жүргізуші автокөліктің ішінде болмай, тұрақ процесін сырттан дисплейі бар BMW кілтінің көмегімен басқарады,

58-бетті қар..

Кедергілер туындағанда автокөлікті қолмен тоқтатыңыз.

Дисплейі бар BMW кілтінің көмегімен автокөлікті автокөліктің шамамен 1,5 м ұзындығына жылжытуға болады. Бұл ретте макс. жылдамдық 1,8 км/с.

Жалпы ережелер

Жүйе құрамбөліктері:

- ▷ Тұрақ ассистенті, 231-бетті қар..
- ▷ Дисплейі бар BMW кілті, 58-бетті қар..
- ▷ PDC тұраққа қойғандағы авариялық жақындау дабылдамасы, 216-бетті қар..

Дисплейі бар BMW кілтіндегі  батырмасы: автокөлікті жылжыту үшін дисплейі бар BMW кілтінің жанындағы батырма тұрақ процесі аяқталғанша басулы болуы тиіс. Кедергілер пайда болғанда автокөлікті қолмен тоқтату үшін батырманы жіберіңіз. Бұл ретте автокөлік авариялық тежелу көмегімен тоқтайды.

Егер ультрадыбыстық бергіштер бос тұрақ орнында немесе оның соңында кедергілерді анықтаса, жүйе қажет болғанда автокөлікті автоматты түрде тоқтатады.

Жақын жарық процес аяқталғанша қосулы болады.

Қауіпсіздік техникасы қағидалары



ЕСКЕРТУ

Жүйе жүргізушіні жолдағы жағдайды

және тұраққа арналған орынды дұрыс бағалау жауапкершілігінен босатпайды. Жұмыстағы шектеулер себепті жүйе жүргізушінің қатысуынсыз барлық жағдайға тиісінше жауап қайтара алмауы мүмкін. Аварияға ұшырау қаупі бар. Жолдағы жағдайды және тұрақ орнын қадағалаңыз әрі қажет болғанда дереу әрекет етіңіз. ◀

**ЕСКЕРТУ**

Дисплейі бар BMW кілтінің көмегімен бөтен адамдар, мысалы балаларавтокөлікті жолаушыларсыз жүргізіп жіберуі мүмкін. Аварияға ұшырау қаупі бар. Дисплейі бар BMW кілтін рұқсатсыз пайдаланудан қорғап қойыңыз. ◀

**ЕСКЕРТУ**

Тартқыш-тіркегіш құрылғыны пайдаланғандатұрақ ассистенді жабық бергіштер себепті зақымдануларға себеп болуы мүмкін. Аварияға ұшырау немесе мүліктің зақымдану қаупі бар. Тіркемемен қозғалғанда немесе тартқыш-тіркегіш құрылғыны, мысалы велосипедке арналған бекітпені пайдаланғанда тұрақ ассистентін пайдаланбаңыз. ◀

**НҰСҚАУ**

Тұрақ ассистентжіектасқа соғылып қалудан сақтайды. Мүліктің зақымдану қаупі бар. Жолдағы жағдайды қадағалаңыз және тиісті жағдайда дереу әрекет етіңіз. ◀

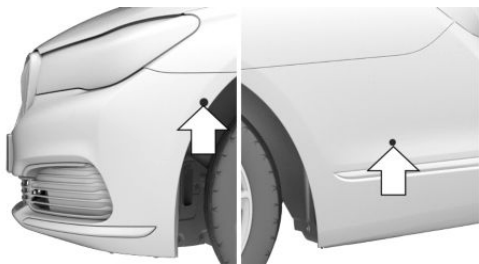
Шолу**Ультрадыбыстық бергіштер**

Төрт бүйірлік ультрадыбыстық бергіш, көрсеткілер, және бамперлердегі PDC жүйесінің ультрадыбыстық бергіштері тұрақ орнындағы бос орындарды анықтайды және кедергілерге дейінгі арақашықтықты өлшейді.

Бейнекамералар

Ультрадыбыстық бергіштерге қоса қашықтан тұраққа қойғанда төрт камера тұрақ орнын анықтайды.



Алдыңғы камера.



Артқы көрініс бейнекамерасы.

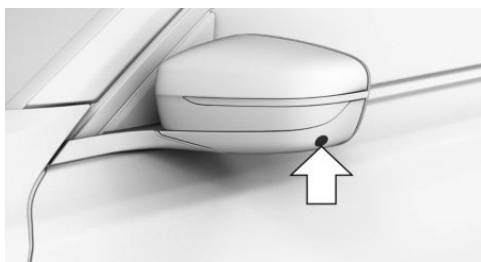

Сыртқы айналар корпустарының төменгі бөлігінде бір-бір бейнекамерадан болады.

Жұмыс істеу үшін қажетті жағдайлар**Бейнекамералар менультадыбыстық бергіштер**

- ▷ Бергіштерді жаппаңыз, мысалы жапсырмалармен.

- ▷ Бергіштер таза болуы және алдында кедергілер болмауы тиіс, қажет болғанда оларды тазалау қажет.
- ▷ Бейнекамера объективтері таза болуы тиіс, қажет болғанда оларды тазалау қажет.

Сәйкес келетін бос аралықтар

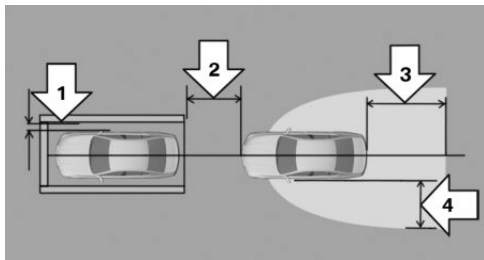

- ▷ Тұрақ орнына алдыңғы жүріспен ортасымен тура кіруге болады.
- ▷ Бос тұрақ орнының ені: сырттағы артқы көрініс айналарысыз автокөліктің өз еніплюсәр жағынан шамамен0,4м, 1-көрсеткі.
- ▷ Тұрақ орнына дейінгі арақашықтық, макс. 2 м, 2-көрсеткі.
- ▷ Қашықтан тұраққа қойғанда жүргізуші дисплейі бар BMW кілтімен автокөліктің сыртында болады.

Автокөлікке дейінгі макс. арақашықтық:

- ▷ Автокөліктің артында, шамамен 3-4 м, 3-көрсеткі.
- ▷ Автокөліктің жанында, шамамен 1,5 м, 4-көрсеткі.
- ▷ Өр немесе еңіс макс. 5 %.
- ▷ Екіге бөлінген гараждарға арналмаған.

Алдыңғы жүріспен тұрақ

Тұрақ

Алдыңғы жүріспен жүргенде жүйе қажет болса, рөлдік дөңгелекті шамалы бұруды орындайды.

1. 2 м аспайтын арақашықтықты ұстай отырып, тұрақ орнының ортасымен тура алдыңғы жүріспен қозғалыңыз.
2. Тұрақ тежегішін қосыңыз да қозғалтқышты іске қосу/тоқтату батырмасының көмегімен Қозғалысқа әзірлікті өшіріңіз.
3. Барлық жолаушыны түсіріп, есіктерді жабыңыз.
4. Қажет болса, дисплейі бар BMW кілтіндегі дисплейді қосып, 58-бетті қар. „дисплей бұғатын өшіріңіз.“
Дисплейі бар BMW кілтінде мына мәзірге өтіңіз: „Тұрақды қашықтан басқару“
5. Дисплейі бар BMW кілтінің жанындағы  батырмасын тұрақ процесі аяқталғанша басулы ұстап тұрыңыз.
6. Дисплейде Жұмысқа әзірлік туралы хабарлама пайда болғанша күтіңіз. Қажет болса, мәтіндік хабарламаларды орындаңыз.
7. „ENGINE START“: батырманы басыңыз. Қозғалтқыш іске қосылады.
8. Тұрақ процесін бастау үшін: дисплейде алдыға қозғалысқа арналған көрсеткі символын басыңыз.
 батырмасын басулы ұстап тұрыңыз: автокөлік батырма басулы тұрғанда қозғалады. Қозғалыс аймағында кедергілер болса, автокөлікті қолмен тоқтату үшін батырманы жіберіңіз.
Маневр жасау үшін: артқы жүріспен қозғалу үшін көрсеткі символын басыңыз.
9. Тұрақ процесінің соңында дисплейі бар BMW кілтінің жанындағы батырманы жіберіңіз. Автокөлік тоқтайды.

„ENGINE STOP“: батырманы басыңыз. Қозғалтқыш өшеді.

Автокөлікті бекітіңіз.

Тұрақ тежегіші қосылады да Жұмысқа әзірлік өшеді.

Тұрақ процесін болдырмау, үзу, жалғастыру

Тұрақ процесін болдырмау немесе үзу:  батырмасын жіберіңіз. Автокөлік авариялық тежелу көмегімен тоқтайды.

Тұрақ процесін жалғастыру: 30 секунд ішінде  батырмасын қайта басыңыз.

Тұрақ орнынан артпен шығу

Тұрақ орнынан шығу

Артпен жүргенде автокөлік басқарусыз тура артқа жүреді.

1. Қажет болғанда дисплейі бар BMW кілтіндегі дисплейді қосып, 60-бетті қар.„дисплей бұғатын шешіңіз.
2. Автокөлікті бұғаттан шығарыңыз.
3. Дисплейі бар BMW кілтінде мына мәзірге өтіңіз: „Тұрақды ҚБ“
4. Дисплейі бар BMW кілтінің жанындағы  батырмасын тұрақ процесі аяқталғанша басулы ұстап тұрыңыз.
5. Дисплейде Жұмысқа әзірлік туралы хабарлама пайда болғанша күтіңіз. Қажет болса, мәтіндік хабарламаларды орындаңыз.
6. „ENGINESTART“:батырманы басыңыз. Қозғалтқыш оталады.
7. Тұрақ орнынан шығу процесін бастау үшін: дисплейде артқы жүріспен қозғалу үшін көрсеткі символын басыңыз.

 батырмасын басулы ұстап тұрыңыз: автокөлік батырма басулы тұрғанда қозғалады. Қозғалыс аймағында кедергілер болса, автокөлікті қолмен тоқтату үшін батырманы жіберіңіз.

8. Тұрақ орнынан шығу процесін аяқтау үшін дисплейі бар BMW кілтінің жанындағы батырманы жіберіңіз. Автокөлік тоқтайды.

9. „ENGINESTOP“:батырманы басыңыз. Қозғалтқыш өшеді.

Тұрақ тежегіші қосылады да Жұмысқа әзірлік өшеді.

Қажет болса, автокөлікті бұғаттаңыз.

Тұрақ процесін болдырмау, үзу, жалғастыру

Тұрақ процесін болдырмау немесе үзу:  батырмасын жіберіңіз.Автокөлік авариялық тежелу көмегімен тоқтайды.

Тұрақ процесін жалғастыру: 30 секунд ішінде  батырмасын қайта басыңыз.

Дисплейі бар BMW кілтіндегі хабарламалар



Символ жүйе хабарламаларын білдіреді.

Жүйе жұмысының физикалық шекаралары

Қауіпсіздік техникасы жөніндегі нұсқау



ЕСКЕРТУ

Физикалық шекараларға байланысты жүйе істемеуі немесе дұрыс істемеуі мүмкін. Аварияға ұшырау немесе мүліктің зақымдану қаупі бар.Жүйе жұмысының физикалық шекаралары жөніндегі нұсқауларды сақтаңыз және қажет болса, белсенді түрде араласыңыз.▶

Тұраққа қойғандағы қолдау жоқ

Тұрақ ассистенті келесі жағдайларда тұрақды қолдамайды:

- ▶ Қатты бұрылыстарда.
- ▶ Тіркемемен қозғалғанда.
- ▶ Диагоналдық тұрақ орындары үшін.

Функционалдық шектеулер

Функция келесі жағдайларда шектелуі мүмкін:

- ▷ Беті тегіс емес жерде, мысалы қиыршықтаспен жабылған жерде.
- ▷ Беті тайғанақ жерде.
- ▷ Тік өрлер мен еңістерде.
- ▷ Тұрақ жоспарланып отырған жерде жапырақ немесе қар үйіндісі болғанда.
- ▷ Қосымша дөңгелек орнатылғанда.
- ▷ Өлшеніп қойған бос аралықты өлшегенде.
- ▷ Шұңқырлар не жыралар болғанда, мысалы порт шетінде.

Радиокедергілер себепті функционалдық шектеулер

Дисплей бар BMW кілтінің көмегімен қашықтан тұраққа қойғанда радиокедергілер функционалдық шектеулерге әкелуі мүмкін, 62-бетті қар..

Ультрадыбыстық өлшем шектері

Объектілерді анықтағанда ультрадыбыс көмегімен физикалық өлшем сенімділігінің келесі жағдайларда өз шектері болуы мүмкін:

- ▷ Балалар мен жануарларды анықтау.
- ▷ Белгілі бір киім, мысалы плащ киіп алған адамдарды анықтау.
- ▷ Ультрадыбыстық жүйе жұмысындағы сыртқы кедергілер, мысалы қасынан жүріп өтетін автокөліктер немесе жабдықтың қатты дауысы.
- ▷ Бергіштердің ластануы, мұздануы, зақымдануы немесе реттеуінің бұзылуы.
- ▷ Белгілі бір ауа райы жағдайларында, мысалы жоғары ылғалдылықта, жаңбырда, қар жауғанда, қатты ыстықта немесе қатты желде.

- ▷ Басқа автокөліктің тіркемесінің тертесін немесе тартқыш-тіркегіш құрылғысын анықтау.
- ▷ Жұқа немесе сына тәрізді заттар үшін.
- ▷ Өздігінен қозғалып бара жатқан объектілерді анықтау.
- ▷ Биік орналасқан, шығып тұратын объектілер, мысалы қабырғалардың немесе жүктердің шығып тұратын бөліктері үшін.
- ▷ Бұрыштары, жиектері және тегіс беттері бар объектілер үшін.
- ▷ Беті жұқа немесе құрылымдалған объектілер үшін, мысалы қоршау.
- ▷ Беті ұсақ тесікті заттар үшін.
- ▷ Шығып тұратын жүк болғанда.
- ▷ Кішкене әрі аласа объектілер үшін, мысалы жәшіктер.
- ▷ Қозғалыс жолағы шетіндегі кедергілер мен адамдар үшін.
- ▷ Жұмсақ кедергілер мен пенопластан жасалған қабықтағы кедергілер үшін.
- ▷ Өсімдіктер немесе бұталар үшін.
- ▷ Анықталып қойған, аласа объектілер, мысалы жиектас жиектері, үздіксіз сигналға дейін немесе кейін бергіштердің көрінбейтін учаскелеріне түсуі мүмкін.
- ▷ Автокөлік габариттерінен шығып тұратын жүкті жүйе ескермейді.

Лайықты болып табылмайтын бос тұрақ орындары анықталуы және лайықты бос тұрақ орындары анықталмауы мүмкін.

Қиылысатын қозғалыс туралы ескерту

Әрекет принципі

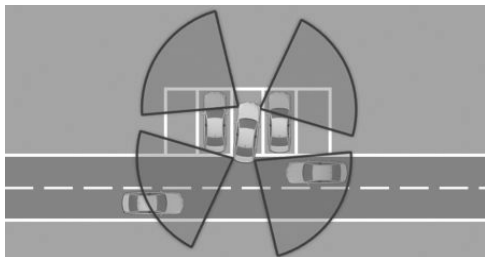

Артқы бампердегі екі радиолокациялық бергіш автокөлік артындағы барлық қозғалыс аймағын бақылайды.

Қаралмайтын жолға немесе көлденең тұрақ орнынан шыққанда жүйе бүйірден жақындап келе жатқан қозғалыс қатысушыларын жүргізушіден ертерек анықтайды.

Жүйе басқа қозғалыс қатысушыларының жақындап келе жатқанын көрсетеді.

Басқару дисплейінде тиісті индикация пайда болады, қажет жағдайда дыбыстық сигнал беріледі немесе сырттағы артқы көрініс айнасындағы шам жанады.

Тиісті жинақталымда автокөліктің алдындағы қозғалыс аймағы бақыланады. Бұл үшін алдыңғы бамперде екі басқа радиолокациялық бергіш орналасқан.

Қауіпсіздік техникасы жөніндегі нұсқау



ЕСКЕРТУ

Жүйе жүргізушіні жолдағы ахуалды және көріну жағдайларын дұрыс бағалау жауапкершілігінен босатпайды. Аварияға ұшырау қаупі бар. Жүргізу тәсілін жолдағы жағдайға қарай икемдеңіз. Жолдағы жағдайды назарда ұстаңыз әрі тиісті жағдайларда дереу әрекет жасаңыз. ◀

Шолу

Автокөліктегі батырма



Тұрақ ассистентінің батырмасы

Радиолокациялық бергіштер



Радиолокациялық бергіштер артқы бамперде орналасқан.





Тиісті жинақталымда алдыңғы бамперде екі қосымша радиолокациялық бергіш орналасқан.

Радиолокациялық бергіштер аймағындағы бампер таза болуы және алдында кедергілер болмауы тиіс.

Қосу/өшіру

Жүйені қосу/өшіру

1.  Тұрақ ассистенті батырмасын басыңыз.
2. Контроллерді солға еңкейтеңіз.
3.  „Баптаулар“
4. „Көлденең қозғалыс туралы ескерту“
5. „Көлденең қозғалыс туралы ескерту“

Автоматты қосу

Егер жүйе басқару дисплейінде белсенді етілген болса, ол PDCнемесе панорамалық шолуды белсенді еткенде және берілісті қосқанда автоматты түрде қосылады.

Артқы беріліс қосулы болғанда жүйе арттан қосылады.

Тиісті жинақталымда алдыңғы беріліс қосулы болғанда жүйе алдыдан қосылады.

Автоматты өшіру

Жүйе келесі жағдайларда автоматты түрде өшеді:

- ▶ Жаяу жүргінші жылдамдығын асырғанда.
- ▶ Рөлдік басқару ассистенті мен бір жолақта қозғалғандағы көмек жүйесі қосулы болғанда: белгілі бір арақашықтықты өткеннен кейін.
- ▶ Тұрақ ассистентінің белсенді тұрақ процесінде.

Ескерту

Сырттағы артқы көрініс айнасындағы шам



Артқы бергіштер автокөліктерді анықтағанда және автокөліктің өзі артқа жүргенде сырттағы артқы көрініс айналары жыпылықтайды.

PDC терезесіндегі индикация



PDCтерезесіндегі тиісті шеткі аумақ бергіштер автокөліктерді анықтағанда қызыл түспен жыпылықтайды.

Бейнекамера терезесіндегі индикация

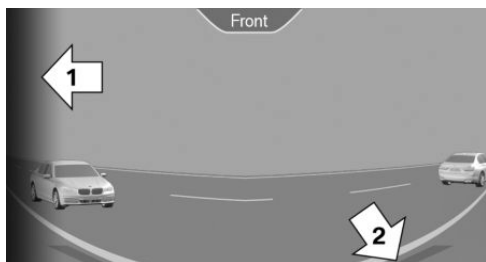

Бейнекамера терезесіндегі тиісті шеткі аумақ, 1-көрсеткі, бергіштер автокөліктерді анықтағанда қызыл түспен жыпылықтап тұрады.

Сары сызықтар, 2-көрсеткі, сіздің автокөліктің бамперін білдіреді.

автокөліктің артындағы аймақ үшін қиылысатын қозғалыс туралы ескерту берілмейді.

Дыбыстық ескертетін сигнал

Автокөліктің өзі тиісті бағытта қозғалып бара жатқанда оптикалық индикацияға қоса ескертетін дыбыстық сигнал беріледі.

Жүйе жұмысының физикалық шекаралары

Функция келесі жағдайларда шектеулі болуы мүмкін:

- ▷ Жақындап келе жатқан автокөлік жылдамдығы өте жоғары болса.
- ▷ Қатты тұманда, жаңбыр немесе қар жауғанда.
- ▷ Қатты бұрылыстарда.
- ▷ Бампер ластанған, мұзданған немесе онда жапсырмалар бар болса.
- ▷ Шығып тұратын жүк болғанда.
- ▷ Егер қиылысатын объектілер өте баяу қозғалса.
- ▷ Егер бергіштердің шолу аймағында жақындап келе жатқан автокөлікті жауып тұратын басқа объектілер болса.

Тіркеме розеткасына қосылғанда, мысалы тіркемемен немесе велосипедке арналған бекітпемен қозғалғанда

Жүрудің ыңғайлылығы

Автокөліктің жабдықталуы

Бұл тарауда модельдік қатарда ұсынылатын сериялық, экспорттық және арнайы жабдықтың барлық нұсқалары сипатталған. Сондықтан таңдалған қосымша жабдыққа немесе экспорттық нұсқаға байланысты автокөлікте жоқ жабдық та сипатталады. Бұл қауіпсіздік үшін маңызды функциялар мен жүйелерге қатысты болуы мүмкін. Тиісті функциялар мен жүйелерді пайдаланғанда қолданыстағы заңдар мен қағидаларды сақтаңыз.

Амортизаторларды динамикалық басқару

Әрекет принципі

Жүйе динамикалық жүріс тәсілінде немесе тегіс емес жолда автокөліктің қолайсыз қозғалыстарын төмендетеді.

Автокөлік күйіне және жүру тәсіліне байланысты қозғалыс динамикасы мен жүрудің ыңғайлылығы артады.

Жалпы ережелер

Жүйе амортизаторларды реттеудің әртүрлі нұсқаларын ұсынады.

Амортизаторлар баптаулары қозғалыс динамикасын реттеу жүйесінің ауыстырып қосқышының әртүрлі қозғалыс режимдеріне беріледі, 126-бетті қар.

Қозғалыс режимі

	Амортизаторларды реттеу
COMFORT	Теңгерілген
ECO PRO	
SPORT	Қатты
SPORT PLUS	

Адаптивті жетек

Әрекет принципі

Adaptive Drive — бұл белсенді басқаруы бар шасси. Жүйе жүрудің ыңғайлылығын арттырады да біруақытта қалт бұрылуларда пайда болатын көлденең қисаюуды төмендетеді.

Жалпы ережелер

Осы деректердің көмегімен, атап айтқанда ADAPTIVE қозғалыс режимінде, 128-бетті қар., амортизаторларды динамикалық басқару, сондай-ақ тербелістерді белсенді тұрақтандыру, 245-бетті қар., реттеледі. Осының арқасында маневрлік пен автокөлік жайлылығы артады.

Тербелістерді белсенді тұрақтандыру

Әрекет принципі

Жүйе бұрылыстарда және қалт маневрлерде шамақтың бүйірлік қисаюын төмендетеді.

Автокөліктің бүйірлік қисаюу алдыңғы және артқы осьтерде тұрақты реттелу есебінен

толтырылады. Осының арқасында автокөлік үнемі тұрақтандырылады.

Жүрудің маневрлігі мен ыңғайлылығы кез келген қозғалыс жағдайларында артады.

Жалпы ережелер

Жүйе түрлі баптаулар ұсынады. Олар қозғалыс динамикасын реттеу жүйесі ауыстырып қосқышының әртүрлі қозғалыс режимдеріне беріледі, 126-бетті қар.

Қозғалыс режимі	Амортизацияны реттеу
COMFORT SPORT	Ыңғайлы
SPORT PLUS	Қатты

М адаптивті шасси

Әрекет принципі

Адаптивті шасси М - басқарылатын спорттық шасси. Жүйе динамикалық жүріс немесе жолдың тегіс емес бетінде автокөліктің жағымсыз қозғалысын азайтады.

Автомобильдің жағдайы мен жүріс мәнеріне байланысты қозғалыс динамикасы мен жүрудің ыңғайлылығы артады.

Жалпы ережелер

Жүйе әр түрлі амортизаторларды реттеу опцияларын ұсынады.

Олар қозғалыс динамикасын реттеу жүйесі қосқышының әртүрлі қозғалыс режимдеріне беріледі, 126 –бетті қараңыз..

Қозғалыс режимі	Амортизацияны реттеу
SPORT	Қатты
SPORT PLUS	Спорттық қатты
COMFORT/ECO PRO	Теңгерілген

М Dynamic Professional

Әрекет принципі

М Dynamic Professional - белсенді басқарылатын спорттық шасси. Жүйе жүру жайлылығын арттырады және күрт бұрылыстар кезінде пайда болатын көлденең қисықты азайтады.

М Dynamic Professional келесі жүйелерді қамтиды:

- ▷ Төмен орналасқан спорттық шасси.
- ▷ Амортизаторларды динамикалық басқару.
- ▷ Тербелістерді белсенді тұрақтандыру.
- ▷ Интегралды белсенді рөлдік басқару.

Жалпы ережелер

Белсенді басқару үшін қол жетімді деректер пайдаланылады, мысалы, навигация жүйесі немесе жүргізу стилін талдау жүйесі.

Осы деректердің көмегімен, атап айтқанда, ADAPTIVE қозғалыс режимінде реттеледі, 128-бетті қараңыз, амортизаторларды динамикалық басқару, тербелістерді белсенді тұрақтандыру, 245-бетті қараңыз, сондай-ақ интегралды белсенді рульдік басқару. Осының арқасында көліктің маневрлік және жайлылығы артады.

Кондициялау

Автокөліктің жабдықталуы

Бұл тарауда модельдік қатарда ұсынылатын сериялық, экспорттық және арнайы жабдықтың барлық нұсқалары сипатталған. Сондықтан таңдалған қосымша жабдыққа немесе экспорттық нұсқаға байланысты автокөлікте жоқ жабдық та сипатталады. Бұл қауіпсіздік үшін маңызды функциялар мен жүйелерге қатысты болуы мүмкін. Тиісті функциялар мен жүйелерді пайдаланғанда қолданыстағы заңдар мен қағидаларды сақтаңыз.

Салондағы ауа сапасы

Автокөліктегі ауа сапасы салонды шығарындылардың, микросүзгінің және температураны реттеуге арналған кондициялау жүйесінің бар-жоғына, ауа мөлшері мен ауаның айналу режимін тексереді.

Бұл үшін жабдықталымға байланысты микросүзгі/белсендендірілген көмірі бар сүзгі, иондау, парфюмдеу, автоматты ауаны айналдыру функциясы бар климат-бақылау (AUC) және дербес желдету жүйесі сияқты функциялар қолданылады.







Климат-бақылау

Шолу

Орталық консольдегі батырмалар



Кондиционер функциялары

Батырма	Функциясы
	Температура, 248 -бетті қар..
	Кондиционер режимі, 248 -бетті қар..
	Барынша салқындату, 249 -бетті қар..
	AUTO бағдарламасы, 249 -бетті қар..
	Қайта айналдыру режимі, 250 -бетті қар..
	Ауа беру қарқындылығын қолмен реттеу, 250 -бетті қар..
	Ауа ағындарының бөлістірілуін қолмен реттеу, 250 -бетті қар..

Батырма

Функциясы

SYNC

SYNC бағдарламасы, [251-бетті қар..](#)



Әйнектердің еруі және терлеуі, [251-бетті қар..](#)



Артқы әйнекті жылыту, [251-бетті қар..](#)



Орындықтарды белсенді желдету, [96-бетті қар..](#)



Орындықты жылыту, [96-бетті қар..](#)



Айналадағы ауаға арналған пакет, [257-бетті қар..](#)

Кондиционер функцияларының толығырақ сипаттамасы

Қосу/өшіру

Қосу

Төмендегілерден бөлек, кез келген батырманы басыңыз:

- ▷ Артқы әйнекті жылыту.
- ▷ Батырмалардың сол жағы, ауа мөлшері.
- ▷ SYNC бағдарламасы.
- ▷ Орындықты жылыту.
- ▷ Орындықты желдету.

Өшіру

- ▷ Тұтас жүйе:



Жүргізуші жағындағы солжақ батырманы басқару панелі қосылғанша басулы ұстап тұрыңыз.

- ▷ Алдыңғы жолаушы жағынан:



Алдыңғы жолаушы жағындағы солжақ батырманы басып, ұстап тұрыңыз.

Температура

Әрекет принципі

Климат-бақылауауаны белгіленген температураға дейін аз уақытта жылытады немесе суытады және осы температураны тұрақты деңгейде ұстап отырады.

Реттеу



Керек температураны орнату үшін дөңгелекшені бұраңыз.

Температураны жиі ауыстырудан сақтаныңыз, әйтпесе климат-бақылау жүйесі белгіленген

температураға жауап қайтаруға үлгермейтін болады.

Индикация

☼ Символ автоматты жылыту және кондициялау жүйесінің экранында үнемі көрініп тұрады.

Салқындату функциясы

Әрекет принципі

Салондағы ауа салқындатылады, құрғатылады және, бапталған температураға байланысты, қайта жылытылады.

Салонды салқындату Қозғалысқа әзірлік қосулы болғанда ғана жүзеге асырылуы мүмкін.

Қосу/өшіру



Батырманы басыңыз,

Салқындату функциясы қосулы болғанда жарықдиод жанып тұрады.

Салқындату функциясы қозғалтқыш жұмыс істеп тұрғанда қосылады.

Белгілі бір ауа райы жағдайларында Қозғалысқа әзірлік қосылғаннан кейін маңдай мен жан әйнектер қысқа уақытқа терлеуі мүмкін.

Салқындату режимі AUTO бағдарламасымен бірге автоматты түрде қосылады.

Климат-бақылау автокөліктің астында шығарылатын конденсат өндіреді.

Барынша салқындату

Әрекет принципі

Қозғалысқа өзiрлік қосулы болғанда жүйе ең төмен температураны, оңтайлы ауа мөлшерін және қайта айналдыру режимін орнатады.

Жалпы ережелер

Бұл функция сырттағы ауа температурасы шамамен 0°C болғанда және қозғалысқа өзiрлік қосулы болғанда қолжетiмдi.

Қосу/өшіру

 Батырманы басыңыз, Жүйе қосулы болғанда жарықдиод жанып тұрады.

Ауа ауа өткізгіштер арқылы дененің жоғарғы бөлігіне келеді. Сондықтан ауа шығуы үшін шүмектерді ашыңыз.

Ауаның жіберілу көлемін жүргізуші жағынан бағдарлама қосулы болғанда реттеуге болады.

AUTO бағдарламасы

Әрекет принципі

Ауа көлемі, ауа ағындарының бөлістірілуі және температура автоматты түрде реттеледі.

Қосу/өшіру

 Батырманы басыңыз, AUTO бағдарламасы қосулы болғанда жарықдиод жанып тұрады.

Таңдалған температураға, AUTO бағдарламасының қарқындылығына және сыртқы әсерлерге байланысты ауа маңдай әйнекке, жан әйнектерге дененің жоғарғы

бөлігіне немесе аяқтарға арналған кеңістікке қарайғы бағытта беріледі.

AUTO бағдарламасымен бірге салқындату режимі автоматты түрде қосылады, [248-бетті](#) қар..

Бірауқытта терлеу бергіші әйнектерде ылғал конденсатталмауын қадағалайды.

Егер ауа ағындарының бөлістірілуін реттеу қолмен орындалатын болса, AUTO бағдарламасы автоматты түрде қосылады.

Қарқындылық

AUTO бағдарламасы қосулы болғанда қарқындылықты автоматты басқаруды өзгертуге болады.



Батырманың оң және сол жағын басыңыз: қарқындылықты азайту немесе көбейту.

Белгіленген қарқындылық автоматты кондиционер дисплейінде бейнеленеді.

AUC сыртқы ауаның ластанғандығын бақылаудың автоматты жүйесі

Әрекет принципі

AUC сыртқы ауаның ластанғандығын бақылаудың автоматты жүйесі газдалғандықты анықтайды. Сыртқы ауаны беру жабылады да салондағы ауа тұйық шеңбер бойынша айналады.

Жалпы ережелер

Жүйе қосулы болғанда бергіш ауаның газдалғандығына жауап қайтарады да сырттан ауа берілуін автоматты түрде бөгейді.

Жүйе өшірулі болғанда автокөлік салонына тұрақты кіріп тұрады.

Қайта айналдыру режимін ұзақ пайдаланғанда салондағы ауа сапасы төмендейді де әйнектердің терлеуі күшейеді.

Қосу/өшіру



Батырманы басыңыз, Егер жүйе батырма көмегімен қосылған болса, жарықдиод жанып тұрады.

Әйнектер терлеген жағдайда жүргізуші жағындағы батырманы басыңыз немесе терлеу бергішінің басымдығын пайдалану үшін қайта айналдыру режимін өшіріп қойыңыз. Ауаның маңдай әйнекке түсу мүмкіндігін қамтамасыз етіңіз.

IDrive арқылы:

1. „Менің автокөлігім“
2. „Автокөлік баптаулары“
3. „Климаттық жайлылық“
4. „Ауа сапасы“
5. „Автоматты қайта айналдыру“

Қайта айналдыру режимі

Әрекет принципі

Даладан жағымсыз иіс немесе газдалғандық болғанда сіз салонға сырттағы ауаны беруді бөгеп тастай аласыз. Бұл жағдайда салондағы ауа жабық шеңбер бойынша айналады.

Басқару



Жұмыс режимін қалпына келтіру үшін батырманы қайта басыңыз:

- ▷ Жарықдиод жанбай тұр: сыртқы ауа кіруде.
- ▷ Жарықдиод жанып тұр: сыртқы ауаны кіргізу толық тоқтатылған.

Қайта айналдыру режимін ұзақ пайдаланғанда салондағы ауа сапасы төмендейді де әйнектердің терлеуі күшейеді.



Әйнектер терлеген жағдайда жүргізуші жағындағы батырманы басыңыз немесе терлеу бергішінің басымдығын пайдалану үшін қайта айналдыру режимін өшіріп қойыңыз.

Маңдай әйнекке ауа берілу мүмкіндігін қамтамасыз етіңіз.

Ауа беру қарқындылығын қолмен реттеу

Әрекет принципі

Кондициялау үшін ауа беру қарқындылығын реттеу қолмен орындалуы мүмкін.

Жалпы ережелер

Ауа көлемін қолмен реттеу мүмкін болуы үшін алдымен AUTO бағдарламасын өшіріңіз.

Басқару



Батырманың сол не оң жағын басыңыз: ауа көлемін азайту немесе ұлғайту.

Белгіленген ауа мөлшері автоматтық кондиционер дисплейінде бейнеленеді.

Қажет болғанда ауа беру көлемін автоматты кондиционер аккумулятор ресурсын үнемдеу үшін төмендетеді.

Ауа ағындарының бөлістірілуін қолмен реттеу

Әрекет принципі

Кондициялау үшін ауа ағындарының бөлістірілуін реттеуді қолмен орындауға болады.

Басқару



Батырманы басып, керек бағдарламаны таңдаңыз:

- ▷ Әйнектер, дененің жоғарғы бөлігі және аяқтарға арналған кеңістік.
- ▷ Дененің жоғарғы бөлігі мен аяққа арналған кеңістік.

- ▶ Аяққа арналған кеңістік.
- ▶ Әйнектер мен аяққа арналған кеңістік.
- ▶ Әйнектер: жүргізуші жағынан ғана.
- ▶ Әйнектер мен дененің жоғарғы бөлігі.
- ▶ Дененің жоғарғы бөлігі.

Таңдалған ауа ағындарының бөлістірілуі автоматты кондиционер дисплейінде бейнеленеді.

AUTO Әйнектер терлеген жағдайда терлеу бергішін пайдалану үшін жүргізуші жағындағы батырманы басыңыз.

SYNC бағдарламасы

Әрекет принципі

Жинақталымға байланысты төменде келтірілген жүргізуші жағындағы баптаулар алдыңғы жолаушы жағы үшін және салонның артқы бөлігінде де қолданылуы мүмкін:

- ▶ Температура.
- ▶ Ауа беру көлемі.
- ▶ Ауа ағындарын бөлістіру.
- ▶ AUTO бағдарламасы.

Қосу/өшіру

SYNC Батырманы басыңыз, SYNC бағдарламасы қосулы болғанда жарықдиод жанып тұрады.

Егер алдыңғы жолаушы жағындағы немесе салонның артқы бөлігіндегі баптаулар өзгертілетін болса, бағдарлама автоматты түрде қосылады.

Терезелердің еруі және конденсатты кетіру

Әрекет принципі

Мұз бен конденсат маң дай әйнек пен алдыңғы жан әйнектерден тез кетіріледі.

Қосу/өшіру

MAX Батырманы басыңыз, Жүйе қосулы болғанда жарықдиод жанып тұрады.

Қажет болғанда бүйірлік ауа өткізгіштерді жан әйнектерге бағыттаңыз.

Жүйе қосулы болғанда ауа беру қарқындылығын реттеуді қолмен орындауға болады.

AUTO Әйнектер терлеген жағдайда жүргізуші жағындағы батырманы басыңыз немесетерлеу бергішінің басымдығын пайдалану үшін салқындату функциясын қосыңыз.

Артқы әйнекті жылыту

Жылыту Батырманы басыңыз, Жарықдиод жанады.

Функция қозғалтқыш жұмыс істеп тұрғанда қолжетімді.

Біраз уақыт өткенде жылыту автоматты түрде қосылады.

Микросүзгі/белсендендірілген көмірі бар сүзгі

Микросүзгісырттан кіретін ауаны шаң мен гүлтозаңнан тазартады.

Белсенді етілген көмірі бар сүзгі сырттан кіретін ауаны газ тәрізді зиянды заттардан тазартады.

Бұл біріктірілген сүзгіні техникалық байқауда ауыстырған жөн, [346](#)-бетті қар..

Желдету

Әрекет принципі

Ауа ағындарының бағытын жеке реттеуге болады.

Желдетуді баптау

Жалпы ережелер

Ауа ағындарының бағытын тура немесе тура емес желдетуді қамтамасыз ету үшін баптауға болады.

Тура желдету

Ауа ағынын тікелей жолаушыларға бағыттау. Ауа ағыны белгіленген температураға байланысты жылытады не салқындатады.

Тура емес желдету

Ауа ағынын тікелей жолаушыларға бағыттамау. Орнатылған температураға байланысты автокөліктің ішкі кеңістігі тікелей емес желдетілетін немесе жылытылатын болады.

Салонның алдыңғы бөлігіндегі тура емес желдетуді реттеуді басқару дисплейінде орындауға болады.

IDrive арқылы:

1. „Менің автокөлігім“
2. „Автокөлік баптаулары“
3. „Климаттық жайлылық“
4. „Шашыранды желдету“

Салонның алдыңғы бөлігіндегі желдету

Шолу

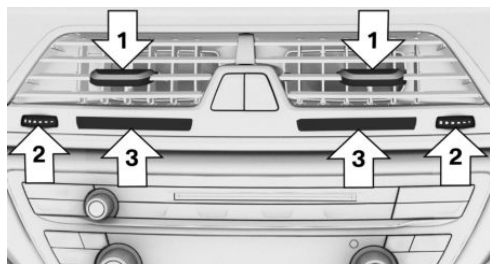

- ▷ Ауа өткізгіш бағытын өзгертуге арналған иінтірек, 1-көрсеткі.
- ▷ Ауа өткізгішті жаймен ашуға және жабуға арналған дөңгелекше, 2-көрсеткі.

Температураны баптау

Дененің жоғарғы бөлігінде желдету температурасы өзгеруі мүмкін

IDrive арқылы:

1. „Менің автокөлігім“
2. „Автокөлік баптауы“
3. «Климаттық жайлылық» қажет болғанда
4. „Жоғары дене бқлігі үшін тем.адап“
5. Қажет температураны баптау.
 - ▷ Көк сектор жаққа: суық
 - ▷ Қызыл сектор жаққа: жылы.

Жүргізуші мен жолаушыларға арналған салондағы ауаның белгіленген температурасы осының нәтижесінде өзгермейді.

Салонның артқы бөлігін желдету, ортасынан

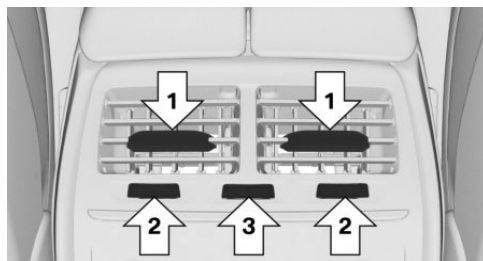

- ▷ Ауа өткізгіш бағытын өзгертуге арналған иінтірек, 1-көрсеткі.
- ▷ Ауа өткізгішті жаймен ашуға және жабуға арналған дөңгелекше, 2-көрсеткі.
- ▷ Температураны өзгертуге арналған бұдыр дөңгелек, 3 көрсеткі.
Көк сектор жаққа: суық
Қызыл сектор жаққа: жылы.

Салонның артқы бөлігіндегі желдету, жанынан

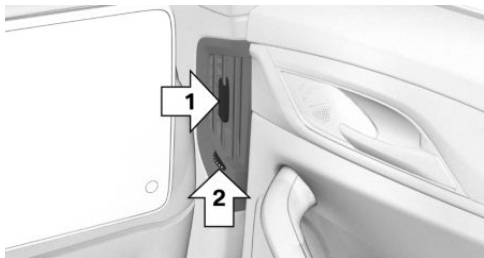

- ▷ Ауа өткізгіш бағытын өзгертуге арналған иінтірек, 1-көрсеткі.
- ▷ Ауа өткізгішті жаймен ашуға және жабуға арналған дөңгелекше, 2-көрсеткі.







Артқы бөліктің климат-бақылауы

Шолу

Орталық консольдегі батырмалар



Кондиционер функциялары

Батырма	Функциясы
	Температура, 254-бетті қар.
	Барынша салқындату, 254-бетті қар..
	AUTO бағдарламасы, 254-бетті қар..
	Ауа беру қарқындылығын қолмен реттеу, 255-бетті қар..
	Ауа ағындарының бөлістірілуін қолмен реттеу, 255-бетті қар.
	Орындықтарды жылыту. 95-бетті қараңыз

Кондиционер функцияларының толығырақ сипаттамасы

Қосу/өшіру

IDrive арқылы

1. „Менің автокөлігім“
2. „Автокөлік баптаулары“
3. „Климаттық жайлылық“
4. „Арттан кондициялау“

Егер климат-бақылау өшірулі немесе келесі функция белсенді болса, салонның артқы бөлігіндегі климат-бақылау жұмысқа дайын емес болады: әйнектердің еруі және конденсатты кетіру.

Батырма көмегімен: қосу

Мыналардан басқа кез келген батырманы басыңыз:

- ▷ Батырмалардың сол жағы, ауа мөлшері.
- ▷ Орындықты жылыту.

Батырма көмегімен: өшіру



Батырманың сол жағын басылы ұстап тұрыңыз.

Температура

Әрекет принципі

Климат-бақылау қысқа уақыт ішінде ауаны белгіленген температураға дейін жылытады немесе салқындатады және осы температураны тұрақты деңгейде ұстап тұрады.

Реттеу



Керек температураны орнату үшін дөңгелекшенің бұраңыз.

Температураны жиі ауыстырудан сақтаныңыз, әйтпесе климат-бақылау

жүйесі белгіленген температураға жауап қайтаруға үлгермейтін болады.

Индикация

≡ Символ автоматты жылыту және кондициялау жүйесінің экранында үнемі көрініп тұрады.

Барынша салқындату

Әрекет принципі

Қозғалысқа әзірлік қосулы болғанда жүйе ең төменгі температураны, ауаның оңтайлы мөлшерін және қайта айналдыру режимін орнатады.

Жалпы ережелер

Бұл функция сырттағы ауа температурасы шамамен 0°C болғанда және қозғалысқа әзірлік қосулы болғанда қолжетімді.

Қосу/өшіру



Батырманы басыңыз.

Ауа ауа өткізгіштер арқылы дененің жоғарғы бөлігіне келеді. Сондықтан ауа шығуы үшін шүмектерді ашыңыз.

AUTO бағдарламасы

Әрекет принципі

Ауа көлемі, ауа ағындарының бөлістірілуі және температура автоматты түрде реттеледі.

Қосу/өшіру



Батырманы басыңыз, AUTO бағдарламасы қосулы болғанда жарықдиод жанып тұрады.

Таңдалған температураға, AUTO бағдарламасының қарқындылығына және сыртқы әсерлерге байланысты ауа маңдай әйнекке, жан әйнектерге дененің жоғарғы бөлігіне немесе аяқтарға арналған кеңістікке қарайғы бағытта беріледі.

AUTO бағдарламасымен бірге салқындату режимі автоматты түрде қосылады.

Қарқындылық

AUTO бағдарламасы қосулы болғанда қарқындылықты автоматты басқаруды өзгертуге болады:



Батырманың оң және сол жағын басыңыз: қарқындылықты азайту немесе көбейту.

Белгіленген қарқындылық автоматты кондиционер дисплейінде бейнеленеді.

Ауа беру қарқындылығын қолмен реттеу

Әрекет принципі

Кондициялау үшін ауа беру қарқындылығын реттеу қолмен орындалуы мүмкін.

Жалпы ережелер

Ауа көлемін қолмен реттеу мүмкін болуы үшін алдымен AUTO бағдарламасын өшіріңіз.

Басқару



Батырманың сол не оң жағын басыңыз: ауа көлемін азайту немесе ұлғайту.

Белгіленген ауа мөлшері автоматтық кондиционер дисплейінде бейнеленеді.

Ауа ағындарының бөлістірілуін қолмен реттеу

Әрекет принципі

Кондициялау үшін ауа ағындарының бөлістірілуін реттеуді қолмен орындауға болады.

Басқару



Батырманы басып, керек бағдарламаны таңдаңыз:

- ▷ Әйнектер, дененің жоғарғы бөлігі және аяқтарға арналған кеңістік.
- ▷ Дененің жоғарғы бөлігі мен аяққа арналған кеңістік.
- ▷ Аяққа арналған кеңістік.

Дербес желдету/жылыту жүйесі

Әрекет принципі

Жүйе дербес желдету жүйесі мен дербес жылыту жүйесінен тұрады. Бұл қозғалмай тұрып салонда керек температураны орнатып қоюға мүмкіндік береді. Айналадағы ауа температурасы мен белгіленген температураға байланысты салондағы ауа салқындайды немесе жылынады. Бұл ретте жүйе қозғалтқыштың қалған жылуын немесе автокөлік отынын жылу энергиясын өндіру

үшін пайдаланады.

Жалпы ережелер

Жүйені жүріп кету уақытын бағдарламау арқылы немесе тікелей қосуға және өшіруге болады.

Қосылу уақыты сырттағы ауа температурасы көмегімен анықталады. Жүйе тандалған жүріп кету уақытына дейін уақытында қосылады.

Сыртқы ауа температурасы 0 °С төмен болғанда автокөліктің астынан шығатын су буы түзіледі.

Қауіпсіздік техникасы қағидалары



ҚАУІП

Газ шығаратын түтік бітеліп қалғанда немесе желдету жеткіліксіз болғанда денсаулыққа зиянды пайдаланылған газдар автокөліктің ішіне кіріп кетуі мүмкін. Пайдаланылған газдарда түссіз және иіссіз зиянды заттар бар. Жабық орынжайларда пайдаланылған газдар автокөліктің сыртында жиналуы мүмкін. Өмірге қауіп бар. Газ шығаратын түтікті бос ұстаңыз және жеткілікті желдету қамтамасыз етіңіз. Жабық орынжайларда дербес жылыту жүйесін қоспаңыз. ◀



ЕСКЕРТУ

Дербес жылыту жүйесі жұмыс істеген уақытта автокөлік шанағының астындағы температура жоғары мәндерге жетуі мүмкін, мысалы ПГ шығару жүйесі себепті. ПГ шығару жүйесінің ыстық бөліктері тұтанатын материалдарға тигенде, мысалы жапырақтарға немесе құрғақ шөпке, бұл материалдар тұтануы мүмкін. Өртену қауіпі бар. Дербес жылыту жүйесі жұмыс істеген уақытта тұтанатын материалдардың автокөлік бөліктеріне тиіп кетпеуін қадағалаңыз. ◀

Жұмыс істеу үшін қажетті жағдайлар

- ▷ Автокөлік тыныштық күйінде немесе жұмысқа әзір де қозғалысқа әзір емес.
- ▷ Аккумулятор батареясының қуаты жеткілікті мөлшерде таусылған.
Дербес желдету/жылыту жүйесі қосулы болғанда аккумулятор батареясының қуаты азаяды. Сондықтан аккумулятор батареясының ресурсын үнемдеу үшін көп уақыт қосулы тұру шектелген. Қозғалтқышты іске қосқаннан немесе аздап жүргеннен кейін жүйені қайтадан пайдалануға болады.
- ▷ Дербес жылыту жүйесі: отын багіндегі отын деңгейі жеткілікті.
Отын багіндегі отын деңгейі төмен және автокөлік өрде/еңісте тұрғанда дербес жылыту жүйесінің жұмысы шектелуі мүмкін.
- ▷ Автокөліктегі күн мен уақыттың дұрыс бапталуын тексеріңіз.
- ▷ Ауа шыға алуы үшін желдету жүйесінің ауа өткізгіштерін ашыңыз.

Тура қосу және өшіру

Жалпы ережелер

Жүйені әртүрлі тәсілдермен қосуға және өшіруге болады.

Жүйе біраз уақыт өткен соң автоматты түрде өшеді. Өшкеннен кейін ол тағы біраз уақыт жұмыс істеуін жалғастырады.

Батырма көмегімен

Егер автокөлік жұмысқа әзірлік күйінде болса, жүйені климат-бақылау жүйесі батырмаларының көмегімен қосуға/өшіруге болады.

Төмендегілерден басқа, кез келген батырманы басыңыз:

- ▷ Артқы әйнекті жылыту.



- ▷ Батырмалардың сол жағы, ауа мөлшері.
- ▷ Орындықты жылыту.
- ▷ Орындықты желдету.
- ▷ SYNC бағдарламасы.

IDrive арқылы



1. „Менің автокөлігім“
2. „Автокөлік баптаулары“
3. Қажет болса „Климаттық жайлылық“.
4. „Дербес желдету“немесе„Дербесжылыту/желдету“
5. „Қазір белсенді ету“

Дисплей бар BMW кілтінің көмегімен

Қосу

1. Дисплей бар BMWкілтінің дисплейін қосыңыз.
2. „Кондиц. баптау“
3.  немесе  Белгішені басыңыз.
4. „Қазір белсенді ету“
5. „Старт“

Өшіру

1. Дисплей бар BMWкілтінің дисплейін қосыңыз.
2. „Кондиц. баптау“
3.  немесе  Белгішені басыңыз.
4. „Тоқтату“

Индикация

 Климат-бақылау жүйесіндегі символ жүйенің қосылғаны туралы ақпарат береді.

REST климат-бақылау жүйесінде бейнеленеді. Қозғалтқыштың қалдық жылуы пайдаланылады.

Жүріп кету уақыты

Жүру басында автокөлік салонынағы ауаның жайлы температурасын орнатып қою үшін жүріп кету уақытының әртүрлі мәндерін белгілеуге болады.



- ▶ Біржолғы жүріп кету уақыты: уақытты орнатуға болады.
Жүйе бір рет қосылады.
- ▶ Апта күнімен жүріп кету уақыты: уақыт пен апта күнін орнатуға болады.
Жүріп кету уақытын бағдарламау екі кезеңнен тұрады:
- ▶ Жүріп кету уақытын орнату.
- ▶ Жүріп кету уақытын белсенді ету.

Жүріп кету уақытын орнату

IDrive арқылы

1. „Менің автокөлігім“
2. „Автокөлік баптаулары“
3. Қажет болғанда „Климаттық жайлылық“.
4. „Дербес желдету“ немесе „Дербесжылыту/желдету“
5. Керек жүріп кету уақытын таңдаңыз.
6. Жүріп кету уақытын орнатыңыз.
7. Қажет болғанда апта күнін таңдаңыз.



Дисплейі бар BMW кілтінің көмегімен

1. Дисплейі бар BMW кілтінің дисплейін қосыңыз.
2. „Кондиц. баптау“
3.  немесе  белгішесін басыңыз.
4. Керек жүріп кету уақытын таңдаңыз.
5. Жүріп кету уақытын орнатыңыз.
6. Қажет болғанда апта күнін таңдаңыз.
7. „ОК“





Жұмыс істеуге үшін қажетті шарт

Егер жүріп кету уақыты дербес жылыту/желдету жүйесінің қосылуына әсер етуі тиіс болса, тиісті жүріп кету уақыты ертерек белсенді етілуі тиіс.

IDrive арқылы

1. „Менің автокөлігім“
2. „Автокөлік баптаулары“
3. Қажет болғанда „Климаттық жайлылық“.
4. „Дербес желдету“ немесе „Дербесжылыту/желдету“
5. „Жөнелу уақытына қарай“
6. Керек жүріп кету уақытын белсенді етіңіз.
,  Климат-бақылау жүйесіндегі осындай белгілер жүріп кету уақытын белсенді етілгенін хабарлайды.

Дисплейі бар BMW кілтінің көмегімен

1. Дисплейі бар BMW кілтінің дисплейін қосыңыз.
2. „Кондиц. баптау“
3.  немесе  белгішесін басыңыз.
4.  Белгішені басыңыз.
5. Керек жүріп кету уақытын белсенді етіңіз.
,  Климат-бақылау жүйесіндегі осындай белгілер жүріп кету уақытын белсенді етілгенін хабарлайды.

Айналадағы ауаға арналған пакет

Әрекет принципі

Айналадағы ауаға арналған пакет көмегімен салондағы ауаны тазартуға және нәзік хош иістендіруге болады.

Иондандыру ауаны өлшенген бөлшектерден тазартады. Таңдалған хош иіспен бірге иондандыру сапар уақытында жақсы көңіл күйде болуға және денені бос ұстауға көмектеседі.

Жалпы ережелер

Автокөлікте екі хош иісті таңдау ұсынылады. Ауа сергіткіші бар баллоншықты ауыстыру басқа хош иістерді пайдалануға мүмкіндік береді.

Автокөлік салонында хош иістің қабылдануына келесі факторлар әсер етеді:

- ▷ Климат-бақылау баптауы.
- ▷ Ауа температурасы мен ылғалдылығы.
- ▷ Тәулік уақыты және жыл мезгілі.
- ▷ Жолаушылардың физикалық күйі, мысалы, шаршау.

BMW компаниясы BMW ауа сергіткіші бар бірегей баллоншықтарын пайдалануды ұсынады.

BMW ауа сергіткіші бар бірегей баллоншықтары қайта толтыруға арналмаған әрі пайдаланылғаннан кейін жаңаға ауыстырылуы тиіс.

Қауіпсіздік техникасы жөніндегі нұсқау



ЕСКЕРТУ

BMW ауа сергіткіші бар баллоншықтарын қайта пайдалану зиянды заттардың шығарылуына, жұмыстағы ақауларға және жүйенің зақымдануына әкелуі мүмкін. Жарақаттану немесе мүліктің зақымдану қаупі бар. Ауа сергіткіші бар баллоншықтарды толтырмаңыз және пайдаланған соң жаңаға ауыстырыңыз. ◀

Иондандыру

Әрекет принципі

Иондандыру салондағы ауаны өлшенген бөлшектерден тазартады.

Қосу/өшіру

IDrive арқылы:

1. „Менің автокөлігім“
2. „Автокөлік баптаулары“
3. „Климаттық жайлылық“
4. „Ауа сапасы“
5. „Салонды иондандыру“

Кондиционер дисплейіндегі индикация иондандырудың қосулы екенін көрсетеді.

Парфюмдеу

Жалпы ережелер

Парфюмдеу бой үйрену әсерін болдырмау үшін белгілі бір интервалдар сайын орындалады.

Автокөліктегі ауа сергіткіші бар екі баллоншық хош иістерді ауыстыруға мүмкіндік береді.

Ауа сергіткіштері бар баллоншықтар қолғап жәшігінде орналасқан.

Жұмыс істеу үшін қажетті жағдайлар

- ▷ Ауа сергіткіші бар баллоншықтар жеткілікті деңгейде толтырылған.
- ▷ Салондағы ауа температурасы +5°C-дан +40°C дейінгі ауқымда.

Хош иісті таңдау

Екі хош иісті таңдау ұсынылады. IDrive арқылы:

1. „Менің автокөлігім“
2. „Автокөлік баптаулары“
3. „Климаттық жайлылық“
4. „Ауа сапасы“
5. „Хош иістендіргіш“
6. Керек баптауды таңдаңыз.

Баптау жүргізушінің ағымдағы пайдаланылатын бейіні үшін сақталады.

Парфюмдеуді қосу/өшіру, қарқындылықты баптау IDrive арқылы

1. „Менің автокөлігім“
2. „Автокөлік баптаулары“
3. „Климаттық жайлылық“
4. „Хош иістендіргіш“
5. „Деңгей“
6. Керек баптауды таңдаңыз.

Индикация

Жалпы ережелер

Батырма көмегімен басқарғанда басқару дисплейінде айналадағы ауаға арналған пакет мәзірі автоматты түрде бейнеленуі мүмкін.

Баптаулар

Қосымша баптаулар орындауға болады. IDrive арқылы:

1. „Менің автокөлігім“
 2. „Автокөлік баптаулары“
 3. „Климаттық жайлылық“
 4. „Хош иістендіргіш“
 5. „Хош иістендіргіш баптауын көрсету“
- Мәзір басқару дисплейінде бейнеленеді.

Ауа сергіткіші бар баллоншықтардың толу деңгейі

Басқару дисплейіндегі суреттер сергіткіші бар баллоншықтардың ағымдағы толу деңгейін көрсетеді.

IDrive арқылы:

1. „Менің автокөлігім“
2. „Автокөлік баптаулары“
3. „Климаттық жайлылық“
4. „Хош иістендіргіш“

Ағымдағы хош иістің толу деңгейі бейнеленеді.

5. Керек баптауды таңдаңыз.

Сергіткіші бар бос баллоншық бейнеленгенде баллоншықта сұйық хош иіс тасығыш әлі бар деген сөз. Бірақ парфюмдеу үшін ол жеткілісіз.

Сергіткіші бар баллоншықтарды ауыстыру қажет болғанда автоматтық диагностика жүйесінің хабарламасы бейнеленеді.

Ауа сергіткіші бар баллоншықтарды орнату

Ауа сергіткіші бар баллоншықтар қолғап жәшігінде орналасқан.

1. Қолғап жәшігін ашыңыз, 270-бетті қар.
2. Баллоншықтарды ұстағыштың төменгі жағын басыңыз.

Баллоншықтарды ұстағыш төмен түседі.

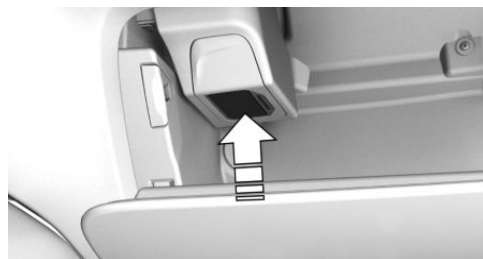

3. Ауа сергіткіші бар баллоншық қақпағын шешіңіз. Қақпақты оны сергіткіші бар баллоншықтан жылжыту үшін жоғарғы жағынан ұстаңыз.



4. Шешілген қақпақты баллоншықтың кері жағынан кигізіңіз.



5. Ауа сергіткіші бар баллоншықты тілімше ұстағыштың бір жағына бағытталатындай етіп орнатыңыз.

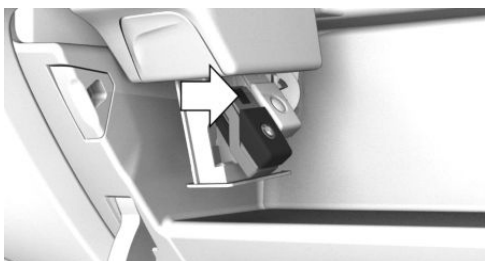

6. Ауа сергіткіші бар баллоншықты ұстағышқа қыспай салыңыз. Баллоншық өзіне тән сыртылмен жеңіл орнатылады.



7. Баллоншықтарды ұстағышты жоғары бекітілгенше көтеріңіз.

Баллоншықтарды ұстағышқа астынан қандай да бір заттардың тірелмеуін қадағалаңыз, өйтпесе айналадағы ауаға

арналған пакет жұмысы бұзылуы мүмкін.

8. Қолғап жәшігін жабыңыз.

Ауа сергіткіші бар баллоншықты алып шығу

Ауа сергіткіші бар баллоншық қолғап жәшігінде орналасады.

1. Қолғап жәшігін ашыңыз, [270-бетті](#) қар.
2. Баллоншықтарды ұстағыштың төменгі жағын басыңыз.

Баллоншықтарды ұстағыш төмен түседі.

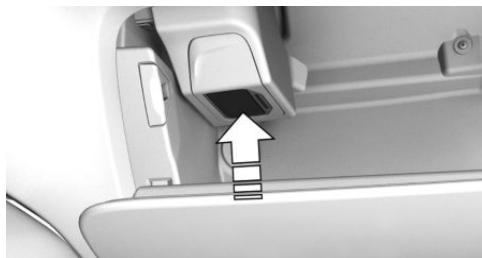

3. Ұстағыштан керек ауа сергіткіші бар баллоншықты алып шығыңыз.

Ауа сергіткіші бар баллоншық, 1-көрсеткі: басқару дисплейінде бейнеленетін бірінші хош иіс.

Ауа сергіткіші бар баллоншық, 2-көрсеткі:басқару дисплейінде бейнеленетін екінші хош иіс.



4. Ұстағыштан керек ауа сергіткіші бар баллоншықты алып шығыңыз.



Кәдеге жарату



Бос ауа сергіткіші бар баллоншықтарды өндірушінің сервистік әріптесіне, басқа сервистік әріптеске немесе АТҚС-ға кәдеге жаратуға тапсыруға болады.

Салон жабдығы

Автокөліктің жабдықталуы

Бұл тарауда модельдік қатарда ұсынылатын сериялық, экспорттық және арнайы жабдықтың барлық нұсқалары сипатталған. Сондықтан таңдалған қосымша жабдыққа немесе экспорттық нұсқаға байланысты автокөлікте жоқ жабдық та сипатталады. Бұл қауіпсіздік үшін маңызды функциялар мен жүйелерге қатысты болуы мүмкін. Тиісті функциялар мен жүйелерді пайдаланғанда қолданыстағы заңдар мен қағидаларды сақтаңыз.

Кіріктірілген әмбебапқашықтан басқару пульті

Әрекет принципі

Өштегі айнаға кіріктірілген әмбебап қашықтан басқару пульті көмегімен көп дегенде 3 қашықтағы құрылғылар функциясын басқаруға болады, мысалы гараж есіктері жетектерін немесе жарықтандыру жүйелерін.

Жалпы ережелер

Әмбебап қашықтан басқару пульті 3-ке жуық әртүрлі таратқыш пультты алмастырады. Басқару үшін іштегі артқы көрініс айнасындағы батырмалар үшін керек функцияларды бағдарламалап қою қажет. Бағдарламалау үшін тиісті жүйенің басқару пульті қажет етіледі.

Автокөлікті сатқанда қауіпсіздік мақсатында алдымен сақталған функцияларды жойыңыз.

Қауіпсіздік техникасы жөніндегі нұсқау



ЕСКЕРТУ

Радиобасқарылатын құрылғыларды мысалы, гараж қақпаларын, кіріктірілген әмбебап қашықтан басқару пульті көмегімен басқарғанда дене бөліктері қысылып қалуы мүмкін. Жарақаттану немесе мүліктің зақымдану қаупі бар. Бағдарламалағанда және басқарғанда тиісті құрылғының жылжу аймағының бос болуын қадағалаңыз. Сонымен қатар, қол радиотаратқышын пайдалану жөніндегі нұсқауларды сақтаңыз. ◀

Үйлесімділік



Қаптамада немесе жүйені пайдалану жөніндегі нұсқаулықта осындай белгіше суреті болғанда, әдетте,

радиобасқарылатын құрылғыны әмбебап қашықтан басқару пультімен үйлестіруге болады.

Үйлесімді басқару пульттарының тізімін мына сайттан қарауға болады: www.homelink.com

HomeLink белгісі Gentex Corporation компаниясының тіркелген тауарлық белгісі болып табылады.

Іштегі артқы көрініс айнасындағы басқару органдары

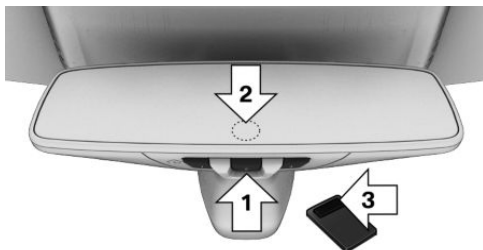

- ▶ Батырмалар, 1-көрсеткі.

- ▶ Жарықдиод, 2-көрсеткі.
- ▶ Басқару пульті, 3-көрсеткі, бағдарламалау үшін қажет етіледі.

Бағдарламалау

Жалпы ережелер

1. Жұмысқа әзірлікті қосыңыз.
2. Алғашқы пайдалануға енгізу:
Іштегі артқы көрініс айнасындағы қос сыртқы батырманы іштегі артқы көрініс айнасындағы жарықдиод жасыл түспен тез жыпылықтай бастағанша, біруақытта басып, 10 секундтай ұстап тұрыңыз. Айнадағы батырмалардың барлық бағдарламаланған функциялары жойылады.
3. Іштегі артқы көрініс айнасындағы бағдарламаланатын батырмаларды басыңыз. Жарықдиод қызғылт түспен жыпылықтайды.
4. Басқарылатын жүйенің басқару пультін іштегі артқы көрініс айнасындағы батырмалардан 2-8 см аралықта ұстаңыз. Қажетті аралық басқару пультіна байланысты.
5. Басқару пультіндегі керек функция батырмасын басулы ұстап тұрыңыз. Алдымен іштегі артқы көрініс айнасындағы жарықдиод қызғылт түспен баяу жыпылықтайды.
6. Жарықдиод жасыл түспен тез жыпылықтай бастағанда немесе тұрақты жанған сәтте батырманы жіберіңіз. Жасыл түспен жанып тұру іштегі артқы көрініс айнасындағы батырманың бағдарламалануы аяқталды дегенді білдіреді. Жасыл түспен тез жыпылықтау айнымалы коды бар радиожүйенің пайдаланылып тұрғанын білдіреді.
Егер жарықдиод тіпті 60 секундтан кейінде де тез жыпылықтай бастамаса, іштегі артқы көрініс айнасы мен басқару пульті арасындағы қашықтықты өзгертіңіз де бағдарламалау қадамын қайталаңыз.

Әртүрлі қашықтықта әрекетті бірнеше рет қайталау қажет етілуі мүмкін. Әрекеттерді қайталау арасында кемінде 15 секунд өтуі тиіс.

7. Басқа батырмаларда қалған функцияларды бағдарламалау үшін 3–5 қадамдарды қайталаңыз.

Жүйелерді іштегі артқы көрініс айнасындағы батырмалар көмегімен басқаруға болады.

Айнымалы коды бар радиожүйелерде жұмыс істеу ерекшеліктері

Егер жүйені қайта бағдарламалағаннан кейін басқару мүмкін болмаса, басқарылатын жүйенің айнымалы коды бар радиожүйені пайдаланбай ма екенін тексеріңіз.

Бұл үшін жүйенің пайдалану жөніндегі нұсқаулығын оқып шығыңыз немесе іштегі артқы көрініс айнасындағы бағдарламаланған батырманы ұзағырақ басыңыз. Егер іштегі артқы көрініс айнасындағы жарықдиод алдымен тез жыпылықтап, кейін 2 секунд тұрақты жанып тұрса, бұл құрылғының айнымалы коды бар радиожүйемен жабдықталғанын білдіреді.

Жарықдиодтың жыпылықтауы мен жануы шамамен 20 секунд бойы қайталанатын.

Айнымалы коды бар радиожүйемен жабдықталған құрылғыларда кіріктірілген эмбебап қашықтан басқару пультін және құрылғыны қосымша синхрондау қажет етіледі.

Синхрондаудың мүмкіндігі туралы ақпаратты бапталатын құрылғының пайдалану жөніндегі нұсқаулығынан қар.

Екінші адамның көмегімен синхрондауды орындау оңай.

Кіріктірілген эмбебап қашықтан басқару пультін және құрылғыны синхрондау:

1. Автокөлікте радиобасқарылатын құрылғының әрекет радиусында тоқтатыңыз.
2. Жоғарыдағы сипаттамаға сәйкес іштегі артқы көрініс айнасындағы тиісті батырманы бағдарламалауды орындаңыз

3. Бапталатын құрылғыда синхрондау батырмасын тауып алып, басыңыз. Келесі кезеңге шамамен 30 секунд қалады.
4. Іштегі артқы көрініс айнасындағы бағдарламаланған батырманы 3 секундтай басулы ұстап тұрыңыз да жіберіңіз. Қажет болғанда осы қадамды синхрондауды аяқтау үшін үш ретке дейін қайталаңыз. Егер синхрондау аяқталса, бағдарламаланған функция орындалады.

Жекелеген батырмаларды қайта бағдарламалау

1. Жұмысқа әзірлікті қосыңыз.
2. Іштегі сыртқы көрініс айнасындағы бағдарламаланған батырманы басулы ұстап тұрыңыз.
3. Іштегі артқы көрініс айнасындағы жарықдиод қызғылт түспен жыпылықтай бастағанда басқарылатын жүйенің басқару пультын іштегі сыртқы көрініс айнасындағы батырмалардан 2-8 см аралықта ұстаңыз. Қажетті аралық басқару пультіна байланысты.
4. Басқару пультіндағы керек функцияның батырмасын басулы ұстап тұрыңыз.
5. Іштегі артқы көрініс айнасындағы жарықдиод тез жыпылықтай немесе тұрақты жана бастағанда қос батырманы да жіберіңіз. Тез жыпылықтау немесе жанып тұру іштегі артқы көрініс айнасындағы батырманы бағдарламалаудың аяқталғанын білдіреді. Осыдан кейін құрылғыны іштегі артқы көрініс айнасындағы батырма көмегімен басқаруға болады.

Егер 60 секунд өткенде жарықдиод тез жыпылықтай бастамаса, аралықты өзгертіп, 4-ші әрекеттен бастап бағдарламалауды қайталаңыз. Өртүрлі қашықтықта әрекетті бірнеше рет

қайталау қажет етілуі мүмкін. Әрекеттерді қайталау арасында кемінде 15 секунд өтуі тиіс.

Басқару



ЕСКЕРТУ

Радиобасқарылатын құрылғыларды мысалы, гараж қақпаларын, кіріктірілген әмбебап қашықтан басқару пульті көмегімен басқарғанда дене бөліктері қысылып қалуы мүмкін. Жарақаттану немесе мүліктің зақымдану қаупі бар. Бағдарламалағанда және басқарғанда тиісті құрылғының жылжу аймағының бос болуын қадағалаңыз. Сонымен қатар, қол радиотаратқышын пайдалану жөніндегі нұсқауларды сақтаңыз. ◀

Құрылғыны, мысалы гараж қақпаларын, қозғалысқа әзірлік немесе жұмысқа әзірлік қосулы болғанда іштегі артқы көрініс айнасындағы батырма көмегімен басқаруға болады. Бұл үшін құрылғыны қабылдау аймағындағы батырманы функция инициализацияланғанша басулы ұстап тұрыңыз. Іштегі артқы көрініс айнасындағы жарықдиод радиосигнал беріліп жатырған уақытта тұрақты жанып тұрады.

Сақталған функцияларды жою

Іштегі артқы көрініс айнасындағы батырманың екеуін біруақытта жарықдиод жасыл түспен тез жыпылықтай бастағанша 10 секундтай басулы ұстап тұрыңыз. Барлық сақталған функциялар жойылады. Функциялар жеке-жеке жойылмайды.

Күнқағар

Көзге шағылысудан қорғаныш

Күнқағарды төмен не жоғары қайырыңыз.

Косметикалық айна

Косметикалық айна күнқағар қабының астында орналасады. Қақпақты ашқанда айна жарығы қосылады.

Күлсалғыш

Алдыңғы орталық консоль

Ашу

1. Қақпақты бекітуге дейін алға жылжытыңыз.



2. Күлсалғыш сусындар ұстағышында орналасқан. Күлсалғыш қақпағын жоғары көтеріңіз.



Босату

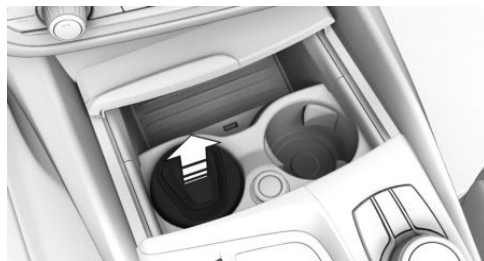

Қақпақты сусындарға арналған ұстағыштардың артында бекітілгенше алдыға жылжытыңыз.

Тұтатқыш

Қауіпсіздік техникасы қағидалары



ЕСКЕРТУ

Тұтатқыштың ыстық қыздырғыш элементіне немесе патронына тиісу күйкке шалдықтыруы мүмкін. Егер тұтатқыш құлап кетсе немесе оны тиісті заттардың жанында ұстап тұрса, тұтанатын материалдар өртеніп кетуі мүмкін. Өртену және жарақаттану қаупі бар. Тұтатқышты сабынан ұстаңыз. Балалардың тұтатқышқа қол жеткізе алмауын және күйіп қалмауын қамтамасыз етіңіз. ◀



НҰСҚАУ

Метал заттар розеткаға түсіп кеткенде қысқа тұйықталу орын алуы мүмкін. Мүліктің зақымдану қаупі бар. Розетканы пайдаланғаннан кейін бірден тұтатқышты немесе розетка қақпағын орнына салыңыз. ◀

Алдыңғы орталық консоль



Қақпақты бекітуге дейін алға жылжытыңыз.



Тұтатқыш сусындарға арналған ұстағыштар арасында орналасқан.

Артқы орталық консоль

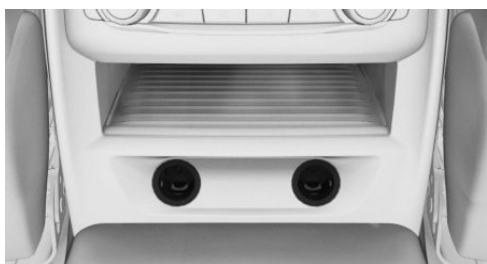

Тұтатқыш патронда орналасқан.

Басқару



Тұтатқышты басыңыз.

Тұтатқыш ырғып шыққанда оны суырып алуға болады.

Розеткалар

Әрекет принципі

Тұтатқыш патронын жұмысқа немесе қозғалысқа әзірлік қосулы болғанда электр құрылғыларға арналған розетка ретінде пайдалануға болады.

Жалпы ережелер

Барлық розеткалардың толық жүктемесі бұл орайда 12 В кернеуде 140 Вт аспауы тиіс.

Сәйкес келмейтін істікше кесірінен патронды зақымдап алмаңыз.

Қауіпсіздік техникасы қағидалары



НҰСҚАУ

Аккумуляторлық батареяларға арналған зарядтау құрылғылары жоғары кернеумен және тоқпен жұмыс істеуі мүмкін, бұл 12 В кернеулі борттық желінің артық жүктелуіне немесе зақымдануына әкелуі мүмкін. Мүліктің зақымдану қаупі бар. Аккумуляторлық батареяларға арналған зарядтау құрылғыларын мотор бөлімінде іске қосуды жеңілдеткенде тіреу нүктелеріне ғана қосуға болады. ◀



НҰСҚАУ

Метал заттар розеткаға түсіп кеткенде қысқа тұйықталу болуы мүмкін. Мүліктің зақымдану қаупі бар. Розетканы пайдаланғаннан кейін бірден тұтатқышты немесе розетка қақпағын орнына салыңыз. ◀

Алдыңғы ортаңғы шынтақ таянғыш

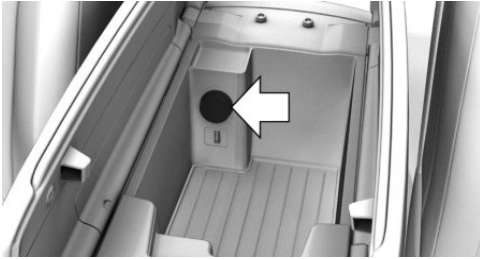

Розетка ортаңғы шынтақ таянғышта орналасқан.

Алдыңғы орталық консоль



Қақпақты алдыға сырт еткенше итеріңіз.



Розетка сусындарға арналған ұстағыштар арасында орналасқан.

Артқы орталық консоль

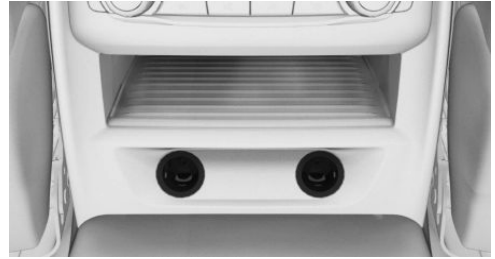

Орталық консольде бір немесе екі розетка бар.

Қақпақты артқа сырт еткенше тартыңыз.

Жүк салғыш бөлімінде



Розетка жүк бөлімшесінде оң жағында орналасқан. Қақпақты ашыңыз.

USB-порт

Жалпы ережелер

«USB-қосылыстар» бөлімінде келтірілген мобильді құрылғыларды USB-портқа қосу жөніндегі нұсқауларды сақтаңыз, 42-бетті қар.

Ортаңғы шынтақ таянғышта



USB-порт ортаңғы шынтақ таянғышта орналасқан.

Қол режимінің беріліс қорабы: Орталық консольде



USB-порт орталық консольде орналасқан.

Стептроник жүйесі бар беріліс қорабы: орталық консольде



НҰСҚАУ

Зат бөліміндегі заттар, мысалы, үлкен USB-істікшелер, ашып-жапқанда қақпақты бұғаттауы не зақымдауы мүмкін. Мүліктің зақымдану қаупі бар. Ашып-жапқанда қақпақтың жылжу аймағының бос болуын қадағалаңыз. ◀



Қақпақты сырт еткенше итеріңіз.



USB-порт орталық консольде орналасқан.

Сақтауға арналған орындар

Автокөліктің жабдықталуы

Бұл тарауда модельдік қатарда ұсынылатын сериялық, экспорттық және арнайы жабдықтың барлық нұсқалары сипатталған. Сондықтан таңдалған қосымша жабдыққа немесе экспорттық нұсқаға байланысты автокөлікте жоқ жабдық та сипатталады. Бұл қауіпсіздік үшін маңызды функциялар мен жүйелерге қатысты болуы мүмкін. Тиісті функциялар мен жүйелерді пайдаланғанда қолданыстағы заңдар мен қағидаларды сақтаңыз.

Қауіпсіздік техникасы қағидалары



ЕСКЕРТУ

Автокөлікке кабель арқылы жалғанған бекітілмеген заттар немесе құрылғылар, мысалы автомобильді телефондар, қозғалыс кезінде салонға сырғып кетуі мүмкін, мысалы апат кезінде немесе тежелгенде не айналып өту маневрін орындағанда. Жарақаттану қаупі бар. Салондағы автокөлікке кабель арқылы жалғанған бекітілмеген заттарды немесе құрылғыларды бекітіп қойыңыз. ◀



ҚАУ

Қолғап қарсы тіреулер, мысалы сырғуға қарсы кілемшелер, құрылғылар панелін зақымдауы мүмкін. Мүлктің зақымдану қаупі бар. Сырғуға қарсы тіреулерді пайдалану тыйым салынады. ◀

- ▶ Алдыңғы жолаушы жағындағы қолғап жәшігі, [269-бетті](#) қар..
- ▶ Жүргізуші жағындағы қолғап жәшігі, [270-бетті](#) қар..
- ▶ Есіктердегі қалталар, [270-бетті](#) қар..
- ▶ Орталық консольдегі зат бөлімі, [270-бетті](#) қар..
- ▶ Ортаңғы шынтақ таянғыш, [271-бетті](#) қар..
- ▶ Артқы орындықтар арасындағы зат бөлімі, [271-бетті](#) қар..
- ▶ Артқы орталық консольдегі ұсақ заттарға арналған бөлім, [271-бетті](#) қар..
- ▶ Алдыңғы орындықтар арқалықтарындағы қалталар.

Қолғап жәшігі

Алдыңғы жолаушы жағы

Қауіпсіздік техникасы жөніндегі нұсқау



ЕСКЕРТУ

Ашық қолғап жәшігі алдыға шығып тұрады.

Қолғап жәшігіндегі заттар қозғалыс кезіне, мысалы апатта немесе тежелуді және айналып өту маневрін орындағанда салонға сырғып кетуі мүмкін. Жарақаттану қаупі бар. Пайдаланғаннан кейін бірден қолғап жәшігін жабыңыз. ◀

Сақтауға арналған мүмкіндіктер

Салонда келесі сақтауға арналған мүмкіндіктер қарастырылған:

АшуАшу



Тұтқадан тартыңыз.

Қолғап жәшігінде жарық қосылады.

Жабу

Қақпақты сарт еткізіп жабыңыз.

Бекіту

Қолғап жәшігін кіріктірілген кілтпен бекітуге болады. Осылайша, қолғап жәшігіне қол жеткізу мүмкін болмай қалады.

Қолғап жәшігін бекіткеннен кейін кіріктірілген кілтсіз қашықтан басқару пультін беріп жіберуге болады, мысалы автокөлік парктроникпен қамтарылса.

Жүргізуші жағы

Қауіпсіздік техникасы жөніндегі нұсқау



ЕСКЕРТУ

Ашық қолғап жәшігі салонға шығып тұрады.

Қолғап жәшігіндегі заттар қозғалыс кезіне, мысалы апатта немесе тежелуді және айналып өту маневрін орындағанда салонға сырғып кетуі мүмкін. Жарақаттану қаупі бар. Пайдаланғаннан кейін бірден қолғап жәшігін жабыңыз. ◀

Ашу



Тұтқадан тартыңыз.

Жабу

Қақпақты сарт еткізіп жабыңыз.

Есіктердегі қалталар



ЕСКЕРТУ

Оңай соғылатын заттар, мысалы

әйнек бөтелкелер, апатта шағылуы мүмкін. Сынықтары салон ішінде шашырауы мүмкін. Жарақаттану қаупі бар. Оңай соғылатын заттарды салонда сақтамаңыз. ◀

Қол режимінің беріліс қорабы: орталық консольдің үстіндегі ұсақ заттарға арналған бөлім



Орталық консольдің үстінде ұсақ заттарға арналған бөлімше бар.

Стептроник жүйесі бар беріліс қорабы: Орталық консольдің үстіндегі ұсақ заттарға арналған бөлім

Ашу



Қақпақты сырт еткенше итеріңіз.

Жабу

Қақпақты тұтқасынан басыңыз. Қақпақ жабылады.

Артқы орталық консольдегі ұсақ заттарға арналған бөлім

Орталық консольдің артқы бөлігінде ұсақ заттарға арналған бөлім орналасқан.

Ортаңғы шынтақ таянғыш

Алдыда

Жалпы ережелер

Орындықтар арасындағы ортаңғы шынтақ таянғыштар зат бөлімі бар.

Ашу



Батырманы басыңыз.

Жабу

Қақпақты сырт еткенше басыңыз.

Сусындарға арналған ұстағыштар

Қауіпсіздік техникасы жөніндегі нұсқау



ЕСКЕРТУ

Сусындарға арналған тарымайтын ыдыстар және ыстық сусындар сусындарға арналған ұстағышты зақымдауы және апат болғанда жарақаттану қаупін арттыруы мүмкін. Жарақаттану немесе мүліктің зақымдану қаупі бар. Жеңіл, соғылмайтын және жабылатын ыдыстарды пайдаланыңыз. Ыстық сусындарды тасымаңыз. Сусындарға арналған ұстағышқа заттарды күштеп салмаңыз. ◀

Алдынан

Ашу



Қақпақты сырт еткенше итеріңіз.



Сусындарға арналған екі ұстағыш орталық консольде орналасқан.

Жабу

Қақпақты тұтқасынан ұстап, жабыңыз. Қақпақ жабылады.

Артынан

Қауіпсіздік техникасы жөніндегі нұсқау



НҰСҚАУ
Сусындарға арналған ұстағыш ашық болғанда шынтак таянғышты артқа қайыру мүмкін емес. Мүліктің зақымдану қаупі бар. Ортаңғы шынтак қойғышты артқа қайырмас бұрын қақпақтарды басыңыз. ◀

Ашу және жабу

Жалпы ережелер

Сусын ыдыстарға арналған ұстағыш сыйымдылықтың үш өлшеміне тең болуы мүмкін.

Ашу



Ортаңғы шынтак қойғышты алға жылжыңыз. Батырманы басыңыз және сусын ұстағышты алға жылжытыңыз.

Азайту

Азайту үшін сусындар ұстағышы 2- деңгейге дейін жиналуы мүмкін.

Арттыру

Сусындарды азайту үшін, алдымен оны толығымен қосыңыз. Содан кейін сусындар ұстағышты толығымен қайта салыңыз.

Жабу

Сусындардың ұстағышын бекіту үшін толығымен қосыңыз.

Киімге арналған ілгектер

Қауіпсіздік техникасы қағидалары



ЕСКЕРТУ
Киімге арналған ілгектердегі киім заттары жүргізушінің көру аясын шектеуі мүмкін. Аварияға ұшырау қаупі бар.

Киімді ілгекке қозғалыс кезінде көрінуге кедергі келтірмейтіндей етіп іліңіз. ◀

**ЕСКЕРТУ**

Киімге арналған ілгектерді тиісінше пайдаланбау, мысалы тежелгенде немесе айналып өткенде, ұшатын заттардың кесірінен қауіпті жағдайға душар етуі мүмкін. Жарақаттану және мүліктің зақымдану қаупі бар. Киімге арналған ілгекке жеңіл заттарды ғана, мысалы киім-кешекті іліңіз. ◀

Жалпы ережелер

Киімге арналған ілгектер салонның артқы бөлігіндегі тұтқаларда және есік тіреуінде орналасады.

Жүк бөлімі

Автокөліктің жабдықталуы

Бұл тарауда модельдік қатарда ұсынылатын сериялық, экспорттық және арнайы жабдықтың барлық нұсқалары сипатталған. Сондықтан таңдалған қосымша жабдыққа немесе экспорттық нұсқаға байланысты автокөлікте жоқ жабдық та сипатталады. Бұл қауіпсіздік үшін маңызды функциялар мен жүйелерге қатысты болуы мүмкін. Тиісті функциялар мен жүйелерді пайдаланғанда қолданыстағы заңдар мен қағидаларды сақтаңыз.

Жүктеме

Қауіпсіздік техникасы қағидалары



ЕСКЕРТУ

Үлкен жалпы салмақ шиналардың қызып кетуіне, ішкі зақымдануларға және шиналардағы қысымның күрт төмендеуіне әкелуі мүмкін. Динамикалық қасиеттерге теріс әсер етуі мүмкін, мысалы тежелгенде автокөліктің бағыттық тұрақтылығы төмендейді, тежелу жолы ұзарады және бұрылғыштық өзгереді. Аварияға ұшырау қаупі бар. Шиналарға жол берілетін жүктемені сақтаңыз және жол берілетін жалпы салмақты асырмаңыз. ◀



ЕСКЕРТУ

Жол берілетін жалпы салмақ пен жол берілетін оське жүктемелерді асырғанда автокөліктің пайдалану қауіпсіздігіне кепілдік берілмейді. Аварияға ұшырау қаупі бар. Жол берілетін жалпы салмақты және оське жол берілетін жүктемелерді асырмаңыз. ◀



ЕСКЕРТУ

Автокөлікке кабель арқылы жалғанған бекітілмеген заттар немесе құрылғылар, мысалы автомобильді телефондар, қозғалыс кезінде салонға сырғып кетуі мүмкін, мысалы апат кезінде немесе тежелгенде не айналып өту маневрін орындағанда. Жарақаттану қаупі бар. Салондағы автокөлікке кабель арқылы жалғанған бекітілмеген заттарды немесе құрылғыларды бекітіп қойыңыз. ◀



ЕСКЕРТУ

Дұрыс салынбаған заттар сырғып кетуі немесе салонға түсіп кетуі мүмкін, мысалы апатта, тежелгенде немесе айналып өткенде. Бұл заттар жолаушыларға тиіп кетіп, оларды жарақаттауы мүмкін. Жарақаттану қаупі бар. Заттар мен жүктер тиісінше салынып, бекітілуі тиіс. ◀



НҰСҚАУ

Жүк бөліміндегі сұйықтықтар зақымдауы мүмкін. Мүліктің зақымдану қаупі бар. Жүк бөліміндегі сұйықтықтың ақпауын қадағалаңыз. ◀

Жүкті салу және бекіту

- ▶ Жүктің өткір қырлары мен бұрыштарын қалқалап қойыңыз.
- ▶ Ауыр жүк: мейлінше алдыңғы бөлікке жақын, яғни тікелей артқы орындықтардың арқалығына астына салыңыз.
- ▶ Өте ауыр жүк: мейлінше алдыңғы бөлікке жақын, яғни тікелей артқы орындықтардың арқалығына астына салыңыз. Артқы орындықтар бос болса, сыртқы қауіпсіздік белдіктерін

тиісті қарама-қарсы құлыпқа салыңыз.

- ▶ Жүкті тиісті түрде қою керек болса, артқы орындықтарды толығымен бүктеу.
- ▶ Жүкті арқалықтың жоғарғы жиегінің үстіне қоймаңыз.
- ▶ Шамалы әрі жеңіл жүк: тартқыш белдіктермен, Жүк бөліміне арналған торменнемесе тұтастырғыштармен бекітіңіз.
- ▶ Үлкен әрі ауыр жүк: матауыш құралдармен бекітіңіз.

Жүк бөліміндегі бекіткіш тесіктер

Жалпы ережелер

Жүкті бекітуге арналған көмекші құралдарды Жүк бөлімінің тесіктеріне бекітіңіз, мысалы бекіткіш таспаларды, тартқыш таспаларды, тартқыш белдіктерді немесе Жүк бөліміне арналған бөлгіш торларды.

Бекіткіш тесіктер

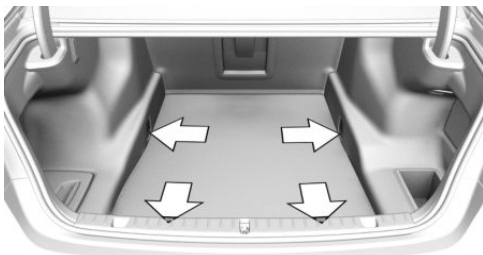

Жүкті бекіту үшін Жүк бөлімінде төрт бекіткіш тесік қарастырылған.

Жүксалғыштағы сақтауға арналған орын

Сөмкеге арналған ұстағыш

Жалпы ережелер

Жүк бөлімінде сол жағында сөмкеге арналған ұстағыш бар.

Қауіпсіздік техникасы жөніндегі нұсқау



ЕСКЕРТУ

Ұстағыштарды тиісінше пайдаланбау, мысалы тежелуді немесе айналып өту маневрін орындағанда, ұшатын заттар себепті қауіпті жағдайға ұшыратуы мүмкін. Жарақаттану және мүліктің зақымдану қаупі бар. Ұстағыштарға жеңіл заттарды ғана іліңіз, мысалы сауда-саттыққа арналған сөмкелерді.

Ауыр жүкті тиісті жолмен оны тек Жүк бөлімінде бекітіп тасымалдаңыз. ◀

Жазу



Сөмкеге арналған ұстағышты басып, сырт еткенше бұраңыз.

Тор

Ұсақ заттарды сол жағында торға сақтауға болады.

Оңжақтағы ұсақ заттарға арналған бүйірлік бөлім

Жүк бөлімінде оң жағында ұсақ заттарға арналған бөлім бар.

Солжақтағы бүйірлік бөлім

Жалпы ережелер

Жүк бөлімінде сол жағында ұсақ заттарға арналған бөлім бар.

Ашу



Тұтқаны тартыңыз.

Босалқы дөңгелек болғанда: жүксалғыш еденінің астындағы сақтауға арналған бөлім

Жүксалғыш еденінің астында сақтауға арналған бөлім бар.



Жүк бөлімінің еденін көтеріңіз.

Жиналатын артқы орындықтар жүйесі

Әрекет принципі

Жиналатын артқы орындықтар жүйесі ұзын заттарды, мысалы шаңғыны тасымалдауға мүмкіндік береді.

Жалпы ережелер

Артқы орындықтың арқасы 40-20-40 қатынасында бөлінген. Артқы орындықтардың бүйір арқалары мен ортаңғы бөлігін бөлек лақтыруға болады.

Артқы орындықтардың арқаларын жүк бөлігінен жинауға болады. Орындықтың ортаңғы бөлігін салонның артқы бөлігінен жинауға болады.

Қауіпсіздік техникасы қағидалары



ЕСКЕРТУ

Артқы орындықтың арқалығын жібергенде қысу қаупі бар. Жарақаттану немесе мүлікті зақымдау қаупі бар. Жазар алдында артқы орындықтың және бас тірегіштің жылжу аймағының бос болуын қадағалаңыз. ◀



ЕСКЕРТУ

Бекітілмеген орындықтың арқалығынан бекітілмеген жүк салонға, мысалы, апат, тежеу немесе айналып өту маневрін орындау кезінде жылжуы мүмкін. Жарақат алу қаупі бар. Орындықтың арқалығын тастағаннан кейін артқы блокиратордың бекітілуін қадағалаңыз. ◀



ЕСКЕРТУ

Орындықты дұрыс реттемегенде немесе балалар орындығын дұрыс орнатпағанда балаларға арналған ұстап тұратын қауіпсіздік жүйесінің тұрақтылығы шектелуі немесе болмауы мүмкін. Жарақат алу немесе өмірге қауіп бар.

Балалар үшін қауіпсіздік жүйесінің орындықтың арқасына тығыз жанасуын қадағалаңыз. Ол үшін барлық орындықтардың арқасының көлбеуін тиісті түрде реттеңіз және орындықтарды дұрыс реттеңіз. Орындықтар мен олардың арқаларының дұрыс бекітілуін қадағалаңыз. Егер мүмкін болса, биіктігі бойынша бас ұстағыштарды реттеңіз немесе оларды алып тастаңыз. ◀



НҰСҚАУ

Артқы орындықтың арқасын тастағанда автокөлік бөліктері зақымдануы мүмкін. Мүліктің зақымдану қаупі бар. Жазар кезде артқы орындықтың және бас тірегіштің жылжу аймағы еркін қалуын қадағалаңыз. ◀

Артқы орындықтың арқасын жүк бөлігінен алып тастаңыз

1. Басқа қауіпсіздік белдігінің тілімен салонның артқы жағында ортаңғы қауіпсіздік белдігінің құлпын ашыңыз.
2. Тілшені белдіктің соңында артқы орындықтың артында сөреге орнатылған бекітпеге салыңыз.

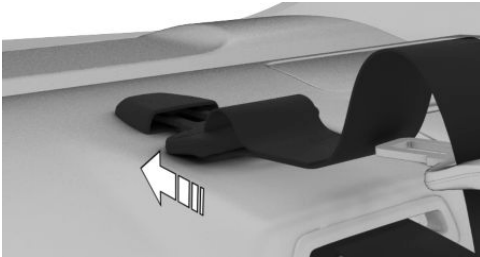

3. Тиісті бас тірегішті соңына дейін төмен жылжытыңыз.

4. Артқы орындықтың арқасын ашу үшін жүкбөлімшесінде тиісті иінтіректі тартыңыз.

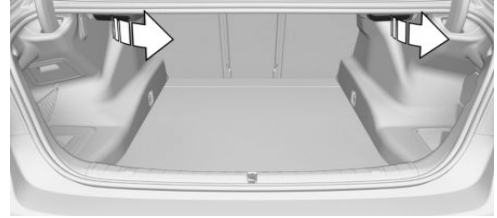

5. Артқы орындықтың құлыпталған арқалығы сәл алға жылжиды.
6. Артқы орындықтың арқалығын алға жылжытыңыз.



Артқы орындықтың арқалығын түсіру

1. Артқы орындықтың арқалығын жұмыс орнына бұрап, бекітіңіз.
2. Артқы орындықтың артындағы бекітпеден белдік тілін алыңыз.
3. Белдік тілін ортаңғы қауіпсіздік белдігінің құлпына салыңыз. Белдік тілі естілетін шертүмен бекітілуі тиіс.

Орталық бөлікті жинау

1. Ортаңғы бас тірегішті итеріңіз.

2. Тұтқадан ұстап, ортаңғы бөлігін Алға тартыңыз.



Қосалқы дөңгелек барда: Жүк бөлімін үлкейту

Әрекет принципі

Жүк бөлімі көлемін арттыру үшін қосалқы дөңгелек пен оған арналған керек-жарақтарды уақытша алып қоюға болады.

Қосалқы дөңгелек пен сақтауға арналған бөлімдерді алып шығу

1. Жүк бөлімінің еденін алып тастаңыз. Бұл үшін Жүк бөлімінің еденін артқы жолаушылар арқалығының дәл артынан ұстап көтеріңіз.



2. Тартқыш белдікті ашыңыз.

3. Саймандары бар ложементті алып шығыңыз.

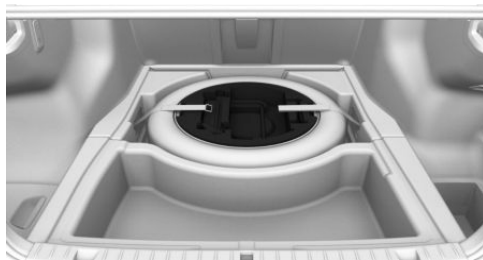

4. Сақтауға арналған орыннан қосалқы дөңгелекті алып шығыңыз.
5. Тартқыш белдікті бекіткіш тесіктерден ағытыңыз.
6. Сақтауға арналған бөлімді алып шығыңыз.

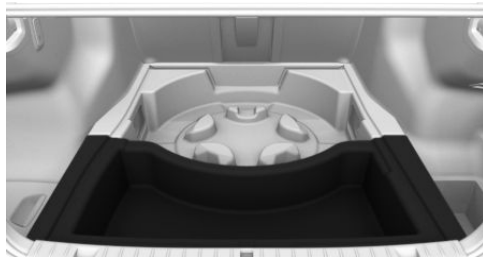

7. Сақтауға арналған текшені алып шығыңыз.

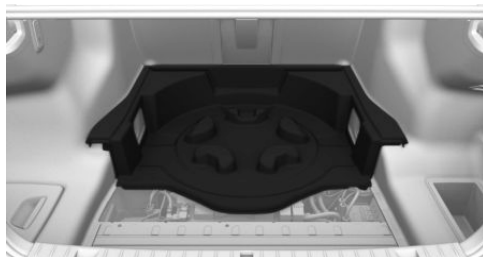

8. Жүк бөлімінің түбін салыңыз.

Қосалқы дөңгелек пен сақтауға арналған бөлімдерді салу

Қосалқы дөңгелек пен сақтауға арналған бөлімдерді орнату кері реттілікпен орындалады.

Шаңғы мен сноубордқа арналған сөмке

Шаңғы мен сноубордқа арналған сөмке Жүк бөліміндегі қорғағыш қапта орналасады.

Қорғағыш қапқа салынған орнату және пайдалану жөніндегі нұсқауды сақтаңыз.

Қосалқы дөңгелегі бар жинақталымда: шаңғы мен сноубордқа арналған сөмкені орнату үшін автокөліктен қосалқы дөңгелекті алып тастаңыз.



Білу пайдалы

Бұл тарауда белгілі бір қозғалыс жағдайларында немесе ерекше жұмыс режимдерінде қажет етіліп қалуы мүмкін ақпарат берілген.

Пайдалану ерекшелігі

Автокөліктің жабдықталуы

Бұл тарауда модельдік қатарда ұсынылатын сериялық, экспорттық және арнайы жабдықтың барлық нұсқалары сипатталған. Сондықтан таңдалған қосымша жабдыққа немесе экспорттық нұсқаға байланысты автокөлікте жоқ жабдық та сипатталады. Бұл қауіпсіздік үшін маңызды функциялар мен жүйелерге қатысты болуы мүмкін. Тиісті функциялар мен жүйелерді пайдаланғанда қолданыстағы заңдар мен қағидаларды сақтаңыз.

Сыннан өткізу

Жалпы ережелер

Жылжыма бөлшектер бір біріне үйренісуі тиіс.

Төменде келтірілген нұсқаулар автокөліктің қызмет мерзімін ұзартып, оны пайдалануды үнемдірек етуге көмектеседі.

Сыннан өткізу кезінде үдеуді басқаруды пайдаланбаңыз, [125-бетті](#) қар..

Қауіпсіздік техникасы жөніндегі нұсқау



ЕСКЕРТУ

Жаңа бөлшектер мен құрамбөліктер сепелті қауіпсіздік жүйелері мен жүргізушіге көмек жүйелері кідіріспен жауап қайтаруы мүмкін. Апат қаупі бар. Жаңа бөлшектер орнатылғаннан кейін немесе жаңа автокөлікті сыннан өткізу кезінде ақырын жүргізу тәсілін пайдаланыңыз және қажет болғанда дер кезінде араласыңыз. Тиісті бөлшектер мен құрамбөліктерді сыннан өткізу жөніндегі нұсқауларды сақтаңыз. ◀

Қозғалтқыш, беріліс қорабы және осьтік жетек

2000 км дейін

Қозғалтқыш иінді білігінің ең жоғары айналу жиілігін және жылдамдықты асырмаңыз:

- ▶ Бензтинді қозғалтқыштар үшін 4500 айн/мин және 160 км/с.
- ▶ Дизельді қозғалтқыштар үшін, 3500 айн/мин және 150 км/с.

Толық жүктемеден және KickDown режимінен сақтаныңыз.

2000 км бастап

Айналымдар саны мен жылдамдықты біртіндеп арттыра беруге болады.

Шиналар

Жаңа шиналардың жол кенебімен ілінісуі сыннан өткізілгеннен кейін ғана оңтайлы болады, бұл оларды әзірлеу технологиясымен түсіндіріледі.

Алғашқы 300 км жүріп өткенше орташа жылдамдықпен қозғалыңыз.

Тежегіш жүйесі

Тежегіш қалыптары мен тегершіктер шамамен 500 км кейін ғана бір біріне оңтайлы иігеді. Сыннан өткізу кезінде ақырын жүргізу тәсілін қолданыңыз

Ілініс

Ілініс тек 500 км-ден кейін оңтайлы жұмыс істей бастайды. . Сынған кезде іліністі жай қосыңыз.

Бөлшектерді ауыстырғаннан кейін

Егер жоғарыда аталған құрамбөліктер ауыстырылған болса, сыннан өткізу жөніндегі нұсқауларды орындаңыз.

Жалпы нұсқаулар

Жүксалғыш қақпағын жабу

Қауіпсіздік техникасы жөніндегі нұсқау



ЕСКЕРТУ

Ашық жүксалғыш қақпағы автокөліктің габариттерінен шығып тұрады әрі апат кезінде, тежелгенде немесе айналып өту маневрін орындағанда жолаушыларды және басқа жол қозғалысы қатысушыларын жарақаттауы немесе автокөлікті зақымдауы мүмкін. Сонымен қатар, салонға пайдаланылған газдар кіріп кетуі мүмкін. Жарақаттану немесе мүліктің зақымдану қаупі бар. Жүксалғыш қақпағын ашып қойып жүруге тыйым салынған. ◀

Жүксалғыш қақпағын ашып қойып жүру

Егер жүксалғыш қақпағын ашып қойып қозғалу қажет болса:

- ▶ Барлық терезелер мен люкті жабыңыз.
- ▶ Желдету қарқындылығын айтарлықтай арттырыңыз.
- ▶ Орташа режимде қозғалыңыз.

Ыстық пайдаланылған газдарды шығару жүйесі



ЕСКЕРТУ

Қозғалыс кезінде автокөлік шанағының астындағы температура жоғары мәндерге жетуі мүмкін, мысалы ПГ шығару жүйесі себепті. ПГ шығару жүйесінің ыстық бөліктері тұтанатын материалдарға тигенде, мысалы жапырақтарға немесе құрғақ шөпке, бұл материалдар тұтануы мүмкін. Өртену және мүліктің зақымдану қаупі бар. Орнатылған ыстықтан қорғайтын қалқаншаларды шешпеңіз немесе түп

қорғанышын орнатыңыз. Қозғалыс режимінде тұтанатын материалдардың автокөлік бөліктеріне тиіп кетпеуін қадағалаңыз. ◀

Күйе сүзгісі

Күйе сүзгісінде күйе бөлшектері ұсталып тұрады да жоғары температураларда бірте-бірте өртенеді.

Тазалау кезінде бірнеше минутқа келесі пайда болуы мүмкін:

- ▶ Қозғалтқыш көбінесе түзу жұмыс істемейді.
- ▶ Тіпті қозғалтқышты өшіргеннен кейін де шуылдар мен бәсеңдеткіштен түтін шығуы мүмкін.
- ▶ Қуатты кәдімгі өсіру үшін айналу жиілігін арттыру қажет етілуі мүмкін.

Автокөліктегі мобильді байланыс



ЕСКЕРТУ

Автокөліктің және мобильді байланыс құрылғысының электрондық жабдығы бір біріне әсер етуі мүмкін. Мобильді байланыс құрылғыларын беру режимі қосылғанда сәулелену пайда болады. Жарақаттану немесе мүліктің зақымдану қаупі бар. Салонда өзара кедергілерге жол бермеу және сәулені автокөлік салонынан бұрып жіберу үшін сыртқы антеннаға тікелей қосылған мобильді байланыс құрылғыларын ғана, мысалы мобильді телефондарды, пайдалану ұсынылады. ◀

Акважоспарлау

Дымқыл немесе су болып қалған жолда шина мен жол беті арасында су сынасы пайда болуы мүмкін.

Бұл құбылыс акважоспарлау ретінде белгілі және жолмен ілінісудің жартылай не толықтай жоғалуына, автокөлікті басқарудан айрылып қалуға және тежелу қабілетінің жоғалуына әкелуі мүмкін.

Су бөгеттері

Жалпы ережелер

Сумен жүргенде келесіні сақтаңыз:

- ▶ Тоқтау сумен ғана жүріңіз.
- ▶ Су деңгейі 25 см аспауы тиіс.
- ▶ Сумен 5 км/с аспайтын жылдамдықпен жүріңіз.

Қауіпсіздік техникасы жөніндегі нұсқау



НҰСҚАУ

Тым терең суде тым жылдам қозғалғанда ол мотор бөліміне, электр жүйесіне немесе беріліс қорабына кіріп кетуі мүмкін. Мүліктің зақымдану қаупі бар. Мұндай жағдайда судың максималды жол берілетін деңгейі мен суда жүру үшін көрсетілген ең жоғары жылдамдықты асырмаңыз. ◀

Сенімді тежелу

Жалпы ережелер

Сериялық орындалымдағы автокөлік ABS бұғатталуға қарсы жүйесімен жабдықталған

Қажет етілген жағдайларда толық тоқтағанша тежеліңіз.

Автокөлік басқарылғыштығын сақтайды. Кездейсоқ кедергілерді рөлді мүмкіндігінше жаймен бұра отырып, айналып өтуге болады.

Тежегіш басқысының лүпілдеуі мен реттегенде гидравликалық шуыл естілуі ABS көмегімен реттеу орындалып жатқанын білдіреді.

Белгілі бір тежелу жағдайларында тесілген тежегіш дискілері жұмыс істегенде шуылдауы мүмкін. Шуыл тежегіштердің өндірімділігі мен пайдалану сенімділігіне әсер етпейді.

Басқылардың жылжу аймағындағы заттар



ЕСКЕРТУ

Жүргізушінің аяғына арналған кеңістіктегі заттар басқылардың жолын шектеуі немесе басулы басқыны бұғаттап тастауы мүмкін. Аварияға ұшырау қаупі бар. Заттарды автокөлікте қозғалмастай әрі жүргізушінің аяғына арналған кеңістікке түсіп кетпестей етіп орналастырыңыз.

Автокөлікке сәйкес келетін және еденге жақсылап бекітілген кілемшелерді пайдаланыңыз. Бекітілмеген аяқ кілемшелерін пайдалануға және бірнеше кілемшені бірінің үстіне бірін қабаттауға тыйым салынады. Басқыларға жеткілікті бос орын болуын қадағалаңыз. Кілемшелердің алынғаннан кейін, мысалы тазалау үшін, орнына қайтадан сенімді бекітілуін қадағалаңыз. ◀

Ылғалдылық

Ылғалда, тұз әсер еткенде немесе қатты жауында әр бірнеше километр сайын сәл тежеліңкіреп отырған жөн.

Бұл әрекеттер басқа қозғалыс қатысушыларына кедергі тудырмауы тиіс.

Тежелгенде туындайтын жылу тежегіш дискілері мен қалыптарын құрғатады да тоттанудан қорғайды.

Осылайша, қажет жағдайда тежелудің толықтығына сенімді болуға болады.

Еңіс

Жалпы ережелер

Ұзын немесе тік еңістік жерлерді тежегіш аз басылатын берілісте жүріп өтіңіз. Әйтпесе тежегіш жүйесі қызып кетіп, тежеу күші азаюы мүмкін.

Төмендеу беріліске ауысқанда (біріншіге дейін) қозғалтқыштың тежеу әсерін арттыруға болады.

Қауіпсіздік техникасы қағидалары



ЕСКЕРТУ

Тежегіш басқысын ақырын, бірақ ұзақ басу қызып кетуге, тежегіштердің тозуына және тіпті тежегіш жүйесінің істен шығуына әкелуі мүмкін. Аварияға ұшырау қаупі бар. Тежегіштерге артық күш түсіруден сақтаныңыз. ◀



ЕСКЕРТУ

Бос жүріс режимінде немесе қозғалтқыш өшірулі тұрғанда қауіпсіздік үшін маңызды функциялар шектеледі немесе одан әрі қолжетімсіз болады, мысалы қозғалтқыштың тежеу күші немесе тежегіш және рөлдік жетек күшейткіштері. Аварияға ұшырау қаупі бар. Бос жүріс режимінде немесе қозғалтқышты өшіріп қойып қозғалуға тыйым салынады. ◀

Тежегіш дискінің тоттануы

Тежегіш дискілерінің тоттануына және тежегіш қалыптары қаптамаларының ластануына мыналар себептеседі:

- ▷ Сирек пайдалану.
- ▷ Ұзақ бос тұру.
- ▷ Аз жүктеме.
- ▷ Құрамында қышқыл бар немесе сілтілі жемір тазалағыштар.

Тоттанған тежегіш дискілері тежеліңкірегенде көп жағдайда кетіру мүмкін болмайтын үйкеліс есебінен тозу әсерін тудырады.

Тұрақта қалдырылған автокөліктің астынан шығатын конденсат

Климат-бақылау автокөліктің астынан шығарылатын конденсатты өндіреді.

Төбедегі жүксалғыш

Жалпы ережелер

Клапаны бар төрткілдеш барда ғана орнатуға болады.

Клапандары бар төбе төрткілдеші

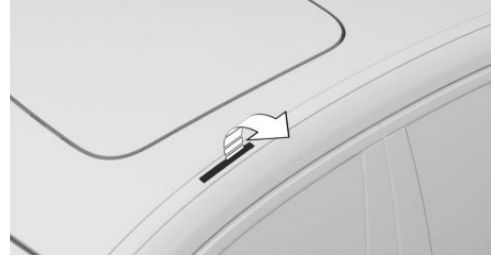

Бекіту нүктелері төбе төрткілдешінде есіктердің үстінде орналасқан.

Қақпақты сыртқа қайырыңыз.

Монтаж

Төбеге жүксалғыштар орнату жөніндегі нұсқаулықты қар..

Люк қақпағының көтерілуіне және ашылуына жеткілікті орын қалдырылуын қадағалаңыз.

Төбедегі магнит жүксалғыш

Төбе алюминийден жасалғандықтан, магнит жүксалғыштарды пайдалануға болмайды.

Жүктеме

Жүк салынған төбедегі жүксалғыш ауырлық ортасының жылжуы салдарынан автокөліктің басқарылғыштығы мен динамикалық қасиеттерін өзгертеді.

Сондықтан қозғалғанда және жүктегенде келесіні ескеріңіз:

- ▷ Төбеге/оське жол берілетін жүктемені және жол берілетін жалпы салмақты асырмаңыз.
- ▷ Люк қақпағының көтерілуі және ашылуы үшін жеткілікті орын қалуын қадағалаңыз.
- ▷ Төбеге жүктемені біркелкі бөлістіріңіз.
- ▷ Жүк тым үлкен алаңды алмауы тиіс.

- ▷ Ауыр жүкті астыда тасыған жөн.
- ▷ Төбедегі жүкті мықтап бекітіңіз, мысалы, Жүк бөліміндегі тартқыш белдіктер көмегімен.
- ▷ Жүксалғыш қақпағының жылжу аймағында ешқандай зат болмауы тиіс.
- ▷ Байыпты жүріңіз, орыннан жылдам қозғалмаңыз және тежелмеңіз немесе бұрылыстардан қалт бұрылмаңыз.

Жарыс жолымен қозғалу

Жарыс режимінде қозғалғанда жоғары механикалық және жылулық жүктеме көбірек тозуға әкеледі. Мұндай тозуға кепілдік жүрмейді. Автокөлік концепциясы оны спорттық жарыстарда пайдалануды көздемейді.

Жарыс жолымен қозғалмас бұрын автокөлікті өндірушінің сервистік әріптесінде, басқа сервистік әріптесте немесе АТҚС-да тексертіп алыңыз.

Тіркемемен қозғалыс

Автокөліктің жабдықталуы

Бұл тарауда модельдік қатарда ұсынылатын сериялық, экспорттық және арнайы жабдықтың барлық нұсқалары сипатталған. Сондықтан таңдалған қосымша жабдыққа немесе экспорттық нұсқаға байланысты автокөлікте жоқ жабдық та сипатталады. Бұл қауіпсіздік үшін маңызды функциялар мен жүйелерге қатысты болуы мүмкін. Тиісті функциялар мен жүйелерді пайдаланғанда қолданыстағы заңдар мен қағидаларды сақтаңыз.

Жалпы ережелер

Сүйрелетін жүк салмағының, осьтерге жүктеменің, тартқыш-тіркегіш құрылғыға тік жүктеменің жол берілетін мәндері және жол берілетін жалпы салмақ техникалық сипаттамаларда көрсетілген.

Жүктемені арттыру мүмкіндіктері туралы ақпаратты өндірушінің сервистік әріптесінен, басқа сервистік әріптестен немесе АТҚС-дан білуге болады.

Автокөлік күшейтілген артқы аспамен және, модельге байланысты, жоғарытиімді салқындату жүйесімен жабдықталған.

Жүрер алдында

Тартқыш-тіркегіш құрылғыға тік жүктеме

Мүмкіндігінше тартқыш-тіркегіш құрылғыға тік жүктеме 25 кг жеңіл болуы және тартқыш-тіркегіш құрылғыға ең ауыр тік жүктемеге жақын болуы тиіс.

Тартқыш автокөліктің ең ауыр қосымша жүгі тартқыш-тіркегіш құрылғының салмағы және тартқыш-тіркегіш құрылғыға тік жүктеме себепті төмендейді. Тартқыш-тіркегіш құрылғыға тік жүктеме автокөлік салмағын арттырады. Тартқыш автокөліктің жол берілетін жалпы салмағын асырмаңыз.

Жүктеме

Жүктеу алаңшасында жүкті барынша біркелкі бөлістіріңіз.

Қосымша жүкті тіркеме осіне барынша жақын салыңыз. Тіркеменің төмен ауырлық ортасы барлық біріктірілген көлік құралының қозғалыс қауіпсіздігін арттырады.

Тіркеменің жол берілетін жалпы салмағын және автокөлік үшін сүйрелетін жүктің жол берілетін салмағын асыруға болмайды. Мәндерден азы анықтаушы болып табылады.

Шиналардағы ауа қысымы

Автокөлік пен тіркеменің шиналарындағы ауа қысымы жөніндегі нұсқауларды сақтаңыз.

Автокөлікке келер болсақ, әңгіме жоғары жүктемелер үшін шиналардағы ауа қысымы жайлы болып отыр.

Шиналардағы ауа қысымы туралы ақпаратты [312](#)-беттен қар..

Тіркеме жағдайында өндіруші тағайындаулары шешуші мәнге ие.

Шиналардың зақымдану индикаторы

Шиналардағы ауа қысымын реттеген және тіркемені тіркеген немесе ағытқан соң шиналардың зақымдану индикаторын қайтадан инициализациялау қажет, [329](#)-бетті қар..

Шиналардағы қысымды бақылау

Шиналардағы ауа қысымын реттеген және тіркемені тіркеген немесе ағытқан соң

шиналардағы қысымды бақылау жүйесін қайтадан инициализациялау қажет, 322-бетті қар..

Сырттағы артқы көрініс айналары

Заңнамамен тіркеменің екі артқы жиектері көрініп тұратын екі сырттағы артқы көрініс айнасының болуы көзделген. Бұл айналарды өндірушінің сервистік әріптесінде, басқа сервистік әріптесте немесе АТҚС-да арнайы керек-жарақ ретінде сатып алуға болады.

Электр энергиясын тұтыну

Қозғалысты бастар алдында тіркеменің артқы шамдарының жұмысқа қабілеттілігін тексеріңіз.

Тіркеменің артқы шамдарының қуаты келесі мәндерден аспауы тиіс:

- ▶ Бұрылыс көрсеткіштері: әр жаққа 42 ваттан.
- ▶ Артқы габариттік шамдар: әр жаққа 50 ваттан.
- ▶ Стоп-сигналдар: барлығы 84 Вт.
- ▶ Артқы тұманға қарсы шамдар: барлығы 42 ватт.
- ▶ Артқы жүріс шамдары: барлығы 42 Вт.

Бақша тіркемесін тасымалдағанда ең қысқа уақытқа электр энергиясын тұтынғыштармен қоса, аккумулятор сыйымдылығын ескеру керек.

Тіркемемен қозғалыс

Қауіпсіздік техникасы қағидалары



ЕСКЕРТУ

80 км/с жоғары жылдамдықпен жүргенде тіркеме тербеле бастауы мүмкін (құрылысына және жүктелу дәрежесіне қарай) Аварияға ұшырау немесе мүліктің зақымдану қаупі бар.

Тіркемемен қозғалғанда тиісті жылдамдықты таңдаңыз. Тербеле бастағанда дереу тежеліңіз де, рөлді барынша абайлап түзетіңіз. ◀



ЕСКЕРТУ

Тіркемемен қозғалғанда оське ауыр жүктеме түсетіндіктен, шиналардағы ауа қысымын реттеу қажет. Шиналардағы ауа қысымы төмен болғанда жүру шиналарды зақымдауы мүмкін. Аварияға ұшырау немесе мүліктің зақымдану қаупі бар. Жылдамдықты 100 км/с асырмаңыз. Тартқыш автокөлік шиналарындағы ауа қысымын 0,2 барға арттырыңыз. Бұл ретте шиналарда көрсетілген максималды жол берілетін қысымды ескеріңіз. ◀

Өрлер

Жалпы ережелер

Қауіпсіздікті және көлік ағынының кедергісіз қозғалуын қамтамасыз ету мақсатында тіркемені 12%-дан аспайтын өрлерде пайдалануға жол беріледі.

Егер алдағы уақытта сүйрелетін тіркемелердің жоғарылау салмақтары рұқсат етілетін болса, шек 8% құрайды.

Өрлерде орыннан қозғалу

Акселератор басқысын басқанда тұрақ тежегіші автоматты түрде түсіріледі.

Орыннан қозғалғанда артқа сырғыт кетпес үшін тұрақ тежегішін пайдаланыңыз.



1. Қозғалардан бұрын ажыратқышты тартып, жіберіңіз.
Тұрақ тежегіші қосулы.
2. Қозғалысты бастау үшін газ басқысын жеткілікті күшпен басыңыз.

Еңіс

Еңістерде тіркемесі бар көлік құралы тербелуге бейім.

Еңіс алдында келесі төмендеу беріліске қолмен ауысыңыз да баяу түсіңіз.

Үлкен жүктемелер және жоғары сырттағы ауа температурасы



НҰСҚАУ

Сүйрелетін жүк салмағы ауыр болғанда, сыртқы ауа температурасы жоғары және отын бағындағы отын деңгейі төмен болғанда ұзақ жүргенде отын жүйесі қызып кетіп, қозғалтқыш қуаты төмендеуі мүмкін. Мүліктің зақымдану қаупі бар. Отынды дер кезінде толтырып отырыңыз. Салмағы ауыр жүкті сүйрегенде және сыртқы ауа температурасы жоғары болғанда отын багінің кемінде $\frac{1}{4}$ толтырылған болуын қадағалаңыз. ◀

Тіркеме тұрақтылығын бақылау

Әрекет принципі

Жүйе жүргізушіге тіркеменің тербелуін тоқтатуға көмектеседі.

Тіркеменің тұрақтылығын бақылау жүйесі тербеліс қимылдарын анықтайды және қауіпті жылдамдықты төмендету және біріктірілген көлік құралын тұрақтандыру үшін автокөлікті жылдам тежеуді автоматты түрде орындайды.

Жалпы ережелер

Егер тіркеме жалғанбаған, бірақ тіркеме розеткасына қосылған болса, мысалы жарықтық сигналдармен жабдықталған велосипедтерге арналған тіркеме, жылдам маневр жасау жүйенің іске қосылуына әкелуі мүмкін.

Жұмыс істеуге үшін қажетті шарт

- ▷ Тіркемемен қозғалыс.
- ▷ Шамамен 65 км/с жылдамдықпен қозғалу.
- ▷ Тіркеме розеткасына қосылу орындалған.

Жүйе жұмысының физикалық шекаралары

Жүйе келесі жағдайларда жауап қайтармауы немесе тым кеш жауап қайтаруы мүмкін:

- ▷ Егер тіркеме бағытын күрт өзгертсе, мысалы тайғанақ жолда немесе борпылдақ жерде.
- ▷ Ауырлық ортасы жоғары тіркеме тербеліс қимылдары анықталардан бұрын аударылып кетсе.
- ▷ Егер тұрақтылықты динамикалық бақылау жүйесі өшірілген немесе ақаулы болса, жүйе жұмыс істемейді.

Электрлі қайырылатын шарлы бастиегі бар тартқыш-тіркегіш құрылғы

Жалпы ережелер

Жылжыма шарлы ұштық шанақтың астыңғы шетінде орналасқан.

Егер жүйе пайдалануға әзір болса, жарықдиод жасыл түспен жанады.

Шолу



Жүк бөліміндегі батырма.

Шарлы бастиекті шығару

1. Жүк бөлімін ашыңыз.
2. Автокөліктің артында шарлы бастиектің бұрылыс радиусынан ары тұрыңыз.

3.  Жүк бөліміндегі батырманы басыңыз.

Шарлы бастиек сыртқа шығарылады. Батырмадағы жарықдиод жасыл түспен жыпылықтайды.

4. Шарлы бастиектің соңғы күйге жетуін күтіңіз.

Қауіпсіздік техникасы жөніндегі нұсқау



ЕСКЕРТУ

Егер шарлы бастиек бұғатталмаған болса, бұл тұрақсыз қозғалыс режиміне және аварияға әкелуі мүмкін. Аварияға ұшырау немесе мүліктің зақымдану қаупі бар. Тіркемемен немесе сыртқы жүксалғышпен қозғалысты бастар алдында шарлы бастиектің сенімді бұғатталғанын тексеріңіз.

Егер шарлы бастиек дұрыс бұғатталмаған болса, батырмадағы жарықдиод қызыл түспен жанады. ◀

Шарлы бастиекті кіргізу

1. Тіркемені немесе сыртқы жүксалғышты ағытыңыз.
2. Қажет болғандатұрақтандырғыш керек-жарақтарды алып тастаңыз.
3. Тіркеменің электр жабдығы қосылатын розеткадан ашаны және, бар болса, адаптерді суырыңыз.
4.  Жүк бөліміндегі батырманы басыңыз. Шарлы бастиек ішке кіреді. Батырмадағы жарықдиод жасыл түспен жыпылықтайды.
5. Шарлы бастиектің соңғы күйге жетуін күтіңіз.

Кіргізу/шығару процесін автоматты үзу немесе өзгерту

Жалпы ережелер

Егер тоқтың шекті мәндері асырылған болса, кіргізу/шығару процесі автоматты түрде үзіледі, өзгереді немесе орындалмайды, мысалы өте төмен температураларда немесе механикалық кедергіде. Батырмадағы жарықдиод қызыл түспен жанып тұрады.

Қозғалтқыш жұмыс істеп тұрғанда кіргізу/шығару процесін қайталау

1. Қозғалтқышты іске қосу/тоқтату батырмасымен қосу.
2.  Жүк бөліміндегі батырманы шарлы бастиек толық кіргенше немесе шыққанша басулы ұстап тұрыңыз.

Қажет болғанда батырма басулы және қозғалтқыш жұмыс істеп тұрғанда кіргізу/шығару процесін қайталаңыз.

Егер шарлы бастиек соңғы күйге жетсе, батырма жарықдиоды жасыл түспен жанып тұрады.

Қате қайта пайда болғанда өндірушінің сервистік әріптесіне, басқа сервистік әріптеске немесе АТҚС-ға жүгініңіз.

Тіркемеге арналған розетка

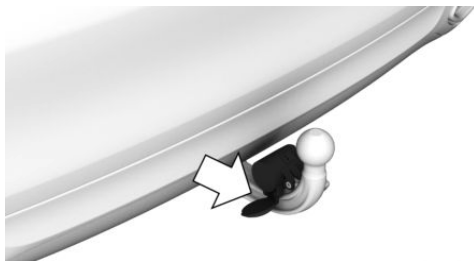

Тіркемеге арналған розетка тартқыш-тіркегіш құрылғыда орналасқан.

Қақпақты көтеріңіз.

Сақтандырғыш тросқа арналған тесік

Тіркеменің сақтандырғыш тросын бекіту

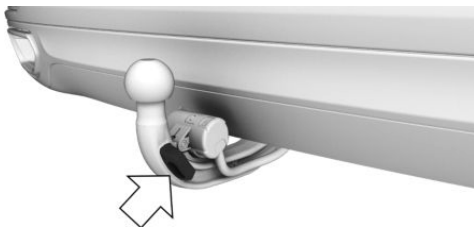

үшін тартқыш-тіркегіш құрылғыда арнайы тесік қарастырылған.

Тіркемемен қозғалғанда қауіпсіздікті қамтамасыз ету үшін тіркеменің сақтандырғыш тросын тесікке бекітіңіз.

Бұл ретте жерге тиіп кетпес үшін сақтандырғыш тросың бос жүрісіне назар аударыңыз.

Отынды үнемдеу

Автокөліктің жабдықталуы

Бұл тарауда модельдік қатарда ұсынылатын сериялық, экспорттық және арнайы жабдықтың барлық нұсқалары сипатталған. Сондықтан таңдалған қосымша жабдыққа немесе экспорттық нұсқаға байланысты автокөлікте жоқ жабдық та сипатталады. Бұл қауіпсіздік үшін маңызды функциялар мен жүйелерге қатысты болуы мүмкін. Тиісті функциялар мен жүйелерді пайдаланғанда қолданыстағы заңдар мен қағидаларды сақтаңыз.

Жалпы ережелер

Автокөлік шығын және эмиссия мәндерін төмендетуге бағытталған технологиялар кешенімен жабдықталған.

Отын шығыны әртүрлі факторларға байланысты.

Белгілі бір шаралар, мысалы орташа жылдамдықпен айдау тәсілі және жүйелі техникалық қызмет көрсету, отын шығынына және қоршаған ортаның ластануына әсер етуі мүмкін.

Артық жүкті алып тастау

Қосымша жүк отын шығынының артуына әкеледі.

Пайдаланғаннан кейін көмекші жабдықты шешу

Пайдаланғаннан кейін қосымша айналарды, төбедегі жүксалғышты немесе артқы жүксалғышты шешіп тастаңыз.

Автокөліктегі көмекші жабдық аэродинамикалық көрсеткіштерді төмендетеді және отын шығынын арттырады.

Терезелер мен люкті жабу

Ашық люк қақпағы немесе ашық терезелер ауа кедергісін арттырады, осылайша отын шығыны да артады.

Шиналар

Жалпы ережелер

Шиналар отын шығынына әрқелкі әсер етуі мүмкін, мысалы шығынға шиналар өлшем әсер етуі мүмкін.

Шиналардағы қысымды жүйелі тексеру

Шиналардағы қысымды айына кемінде екі рет және ұзақ сапарға шығар алдында тексеріңіз және түзетіңіз.

Шиналардағы тым төмен ауа қысымы тербеліске кедергіні арттырады, осылайша отын шығынын да арттырады және шиналарды тоздырады.

Орыннан жылдам қозғалу

Қозғалтқышты тұрақ кезінде қыздырмай, орташа айналым санымен орыннан жылдам қозғалыңыз.

Осылайша салқын қозғалтқыш жұмыс температурасына дейін тез қызады.

Ойластырылған жүргізу

Ойластырылған және түзу жүргізу тәсілі отын шығынының төмендеуіне әкеледі.

Керексіз үдеуден және тежелуден сақтаныңыз.

Бұл үшін алда кетіп бара жатқан автокөлікке дейін орташа арақашықтық сақтаңыз.

Жоғары айналым жиілігінен сақтану

Ережеге алынады: айналымның төмен санымен жүру отын шығынын азайтады және тозуды төмендетеді.

1-ші берілісті тек жерден қозғалу үшін пайдаланыңыз. 2-ші берілістен бастап баяу тездетіңіз. Бұл ретте айналымдардың көп санынан аулақ болыңыз және берілістерді уақытында ауыстырып қойыңыз.

Қажетті жылдамдыққа жеткенде, барынша мүмкін беріліске ауысып, төмен айналым санымен және тұрақты жылдамдықпен қозғалыңыз.

Автокөліктің ауысып қосылу нүктесінің индикаторын ескеріңіз, [138-бетті](#) қар.

Мәжбүрлі бос жүріс режимін пайдалану

Бағдаршамның қызыл сигналына жақындағанда аяғыңызды акселератор басқысынан алып, автокөлікке инерциямен қозғалуға мүмкіндік беріңіз.

Еңісті учаскелерді аяғыңызды акселератор басқысынан алып, автокөлікке инерциямен қозғалуға мүмкіндік беріңіз.

Мәжбүрлі бос жүріс режимінде отын беру тоқтатылады.

Ұзақ тоқтағанда қозғалтқышты өшіру

Қозғалтқышты өшіру

Ұзақ тоқтағанда, мысалы бағдаршамдарда, теміржол өткелдерінде немесе кептелісте қозғалғанда, қозғалтқышты өшіріп отырыңыз.

Автоматты іске қосу/тоқтату жүйесі

Автокөлік қозғалтқышын автоматты іске қосу/тоқтату жүйесі тоқтаған кезде қозғалтқышты автоматты түрде өшіреді.

Егер қозғалтқыш өшіріліп, кейін қайта қосылса, отын шығыны мен зиянды заттардың шығарылуы тұрақты жұмыс істеп тұрған қозғалтқышпен салыстырғанда аздау болады. Қозғалтқышты тіпті бірнеше секундқа өшіргенде де отын үнемделуі мүмкін.

Басқадан бөлек, отын шығыны басқа факторларға да байланысты, мысалы айдау тәсіліне, жолдағы жағдайға, техникалық қызмет көрсетуге немесе қоршаған орта факторларына.

Қазіргі сәтте пайдаланылмай тұрған құрылғыларды өшіру

Орындықты немесе артқы әйнекті жылыту сияқты функциялар көп энергия тұтынады және отын шығынын арттырады, мысалы қаладағы қозғалыс және Stop-and-Go режимдерінде.

Бұл құрылғыларды қажеттілік туындағанда ғана қосыңыз.

ЕСОПРО қозғалыс режимі ыңғайлы функцияларды пайдаланудың арқасында сақтағыш энергия шығыны режимін ұстап отыруға мүмкіндік береді. Бұл функциялар ішінара немесе толығымен автоматты түрде өшіріледі.

Автокөлікті техникалық қызмет көрсетуден жүйелі өткізу

Оңтайлы қызмет мерзіміне және үнемділікке қол жеткізу үшін автокөлікті техникалық қызмет көрсетуден жүйелі түрде өткізіп тұрыңыз. BMW компаниясы техникалық қызмет көрсету жөніндегі жұмыстарды BMW сервистік әріптесінің күшімен орындауды ұсынады.

Бұл үшін BMW техникалық қызмет көрсету жүйесін де сақтаңыз, [346](#)-бетті қар.

ECO PRO

Әрекет принципі

ECOPRO отын үнемдеумен жүргізу тәсілін қолдайды. Бұл үшін қозғалтқышты басқару жүйесі мен ыңғайлы функциялардың, мысалы кондиционер қуатының, келісімі орындалады.

Белгілі бір мән-жайларда селектор интірегінің күйі D болғанда қозғалтқыш беріліс қорабынан ағытылады. Автокөлік ары қарай бос жүрісте сырғиды, бұл отынды үнемдеуге мүмкіндік береді. Селектор интірегі D күйінде қалады.

Бұған қоса, жағдайға байланысты, оңтайлы отын шығымен жүруге көмектесетін ECO PRO нұсқаулары, кеңестері бейнеленуі мүмкін.

Осылайша қол жеткізілген жүріс қоры құрылғылар комбинациясында қосымша жүріс қоры түрінде бейнеленуі мүмкін.

Жалпы ережелер

Жүйеде келесі EfficientDynamics функциялары мен индикациялары бар:

- ▷ ECOPRO Қосымша жүріс қоры, [295](#)-бетті қар..
- ▷ ECO PRO кондициялау, [295](#)-бетті қар.

- ▷ Алдын ала қарау жүйесі, [297](#)-бетті қар..
- ▷ Инерция бойынша қозғалыс режимі, [298](#)-бетті қар..
- ▷ Жүргізу стилін талдау, [300](#)-бетті қар.

Шолу



ECO PRO Батырма

ECO PRO белсенді ету

ECO PRO Батырманы басыңыз, Құрылғылар комбинациясында ECOPRO пайда болады.

ECO PRO INDIVIDUAL конфигурациялау

Қозғалыс динамикасын реттеу жүйесінің ауыстырып қосқышы көмегімен шақыру

1. ECOPRO белсенді ету.
2. „ECO PRO INDIVIDUAL конфигурациялау“

iDrive көмегімен шақыру

1. „Менің автокөлігім“
2. „Автокөлік баптаулары“
3. „Қоз.реж. ауыстырып қосқыш“
4. „ECO PRO INDIVIDUAL конфигурациялау“
5. Керек баптауды таңдаңыз.

Баптау жүргізушінің ағымдағы пайдаланылатын бейіні үшін сақталады.

ECO PRO функцияларын қосу/өшіру

ECO PRO келесі функцияларын қосуға/өшіруге болады:

- ▷ „ECO PRO шегі“
- ▷ „Сырғыту“
- ▷ „ECO PRO орындықтарды кондиц.“
- ▷ „ECOPRO кондициялау“
- ▷ „ECOPRO жарықтандыру және шолу“
- ▷ „Болжау ассистенті“

Баптаулар жүргізушінің ағымдағы пайдаланылатын бейіні үшін сақталады.

ECOPRO шегі

- ▷ ECOPRO шегін іске қосу:
„ECO PRO шегі“
ECO PRO бойынша кеңес ECO PRO орнатылған шегінің жылдамдығы асырылғанда бейнеленеді.
- ▷ ECOPRO шегінің жылдамдығын орнату:
„Берілетін ескерту:“Керек жылдамдықты таңдаңыз.

Инерция бойынша қозғалыс

Инерция бойынша қозғалғанда қозғалтқыш бос жүрісте жұмыс істейді де отынды үнемдейді.

Еңістен төмен қозғалғанда қозғалтқыштың тежеу күшін пайдалану үшін осы функцияны өшіріңіз.

ECO PRO орындықтарды кондициялау

Орындықтарды жылыту және қажет болса, орындықтарды желдету қуаты ECOPRO қосылғанда төмендейді.

ECO PRO кондициялау

Кондициялауотын шығынын оңтайландыру үшін пайдаланылады.

Сондықтан шығынды оңтайландыру үшін белгіленген температурадан сәл ауытқуға және

автокөлік салонын баяулау жылытуға немесе салқындатуға жол беріледі.

Сыртқы айнаны жылыту сыртқы ауа температурасы төмен болғанда қосылады.

ECO PRO жарықтандыру және шолу

Сырттағы артқы көрініс айналары мен артқы әйнекті жылыту қуаты төмендейді. Жинақталымға байланысты ECO динамикалық жарықтандыру функциясы қосымша белсенді етіледі, 151-бетті қар..

Алдын ала қарау жүйесі

Алдын ала қарау жүйесі жолдың алдағы учаскелерін анықтайды және соларға нұсқайды.

Баптауларды ысыру

ECO PRO INDIVIDUAL баптауларын үнсіздік бойынша қалпына келтіру:

„ECO PRO STANDARD-қа ысыру“

Құрылғылар комбинациясындағы көрсетім

Жалпы ережелер

ECO PRO қозғалыс режимі белсенді етілгенде дисплей көрінісі тиісінше өзгереді.

Индикация құрылғылар комбинациясындағы индикациядан ішінара ерекшеленуі мүмкін.

ECO PRO Қосымша жүріс қоры

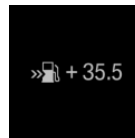

Келісілген айдау тәсілі көмегімен жүріс қорының артуына қол жеткізуге болады.

Құрылғылар комбинациясында бұл қосымша жүріс қоры ретінде көрсетілуі мүмкін.

Қосымша жүріс қоры жүріс қоры индикаторында бейнеленеді.

Жинақталымға байланысты көк жолақтар біртіндеп табылған жүріс қорын білдіреді.

Егер қосымша жүріс қоры сұр түспен бейнеленсе, ағымдағы айдау стилі тиімсіз деген сөз.

Үнемді қозғалыс режиміне қажетті шарттардың бәрі орындалғанда индикация түсі көк болады.

Жанармай құйғаннан кейін қосымша жүріс қорының индикациясы автоматты түрде ысырылады.

Отын шығыны индикаторы

Кеңейтілмеген құрылғылар комбинациясы

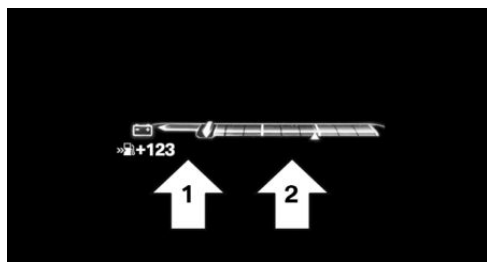

Кеңейтілген құрылғылар комбинациясы



Ағымдағы айдау стилі туралы ақпарат

Отын шығыны индикаторындағы көрсеткі ағымдағы жүргізу тәсілі туралы хабарлайды:

- ▷ Орташа шығынға қарағандағы ағымдағы шығын бейнеленеді.

- ▷ Аумақтағы көрсеткі, 1-көрсеткі: инерция бойынша қозғалғанда немесе тежелгенде энергияның қайта өндірілу индикациясы.
- ▷ Аумақтағы көрсеткі, 2-көрсеткі: үдеу кездеріндегі индикация.

Тиімсіз үдегенде орташа шығын мен ағымдағы шығын арасындағы аумақ қызыл түспен бейнеленеді.

Бұдан бөлек, жағдайға байланысты келесі ақпарат пайда болады:

- ▷ Жинақталымға байланысты: инерция бойынша қозғалыс режимінде өтілген учаске Инерция бойынша қозғалыс режимінде бейнеленеді, [299-бетті](#) қар..
- ▷ Қозғалтқыш автоматты тоқтатылғанда қозғалтқыш өшірулі тұрған кездегі жалпы уақыт, [109-бетті](#) қар..
- ▷ Отынды үнемдеу тұрғысынан тиімдірек берілісті қосу үшін ұсынылатын ауысып қосылу нүктесінің индикаторы, [138-бетті](#) қар.

Басқару дисплейіндегі индикация

EfficientDynamics туралы ақпарат индикация

ECO PRO функцияларының ағымдағы жұмыс принципін басқару дисплейінде көруге болады. IDrive арқылы:

1. „Менің автокөлігім“
2. „Жұмыстағы техника“
3. „EfficientDynamics“
4.  пиктограммасын таңдаңыз.

Келесі функциялар бейнеленеді:

- ▷ Автоматты іске қосу/тоқтату функциясы.
- ▷ Энергияны қайта өндіру.
- ▷ Инерция бойынша қозғалыс.

Шығындар тарихын қарау

Басқару дисплейінде келесі функциялар бейнеленеді:

- ▶ Орташа шығын.
- ▶ Инерция бойынша қозғалыс режимінде өткілген жол учаскесі.
- ▶ Қозғалтқышты автоматты іске қосу/тоқтату жүйесі қозғалтқышты өшірген уақытта.

IDrive арқылы:

1. „Менің автокөлігім“
2. „Жұмыстағы техника“
3. „EfficientDynamics“
4.  пиктограммасын таңдаңыз.

Тік жолақтар таңдалған арақашықтыққа шығында көрсетеді.

Жол ұзындығын таңдау

IDrive арқылы:

1.  батырмасын басыңыз.
2. Керек жол ұзындығын немесе масштабтауды таңдаңыз.

Шығындар тарихын ысырыңыз

IDrive арқылы:

1.  батырмасын басыңыз.
2. „Шығындар тарихын ысыру“

Алдын ала қарау жүйесі

Әрекет принципі

Бұл функция отынды үнемдеуге көмектеседі және көрегендік жүргізу тәсілін қамтамасыз етеді. Навигация деректерінің көмегімен белгілі бір жол учаскелерін мерзімінен бұрын анықтап, оларды тиісті нұсқауларды ескерумен жүріп өтуге болады.

Жалпы ережелер

Жолдың анықталған қиықтары, мысалы қозғалыс жолындағы елді мекендер мен бұрылыстар жылдамдықты бәсеңдетуді талап етеді.

Нұсқау алдағы жол қиығында әлі анықталмайтын қиықтар болса да беріледі.

Нұсқау осындай жол қиығына жеткенше көрсетіледі.

Нұсқау түскенде аяқты газ басқысынан алып тастаңыз – автокөлік инерциямен қозғалады, бұл жол қиығына жеткенше жылдамдықты бәсеңдетуге және отынды үнемдеуге мүмкіндік береді.

Жағдайға байланысты жүйе инерция бойынша қозғалыс функциясын үзу жолымен мотор тежегішін автоматты түрде пайдалануы да мүмкін, [298-бетті](#) қар.

Жұмыс істеу үшін қажетті жағдайлар

Функция ECO PRO қозғалыс режимінде қолжетімді.

Функция навигация деректерінің өзектілігіне және сапасына байланысты. Навигация деректерін өзгертуге болады.

Индикация

Құрылғылар комбинациясындағы көрсетім



Алдағы жол қиығына нұсқау автокөлікке инерциямен қозғалуға мүмкіндік беру ұсынымы түрінде орындалады.

Қосымша символ жолдың анықталған учаскесін көрсетеді:

Пиктограмма Жолдың алдағы учаскесі



Шекті жылдамдық немесе елді мекеннің басталуы.



Қиылыс немесе бұрылыс, жылдамдықты жолдан шығу.



Бұрылыс.



Шеңберлі қозғалыс.

Виртуалдық дисплейдегі индикация



Алдын ала қарау жөніндегі нұсқау виртуалдық дисплейде де бейнеленуі мүмкін.

Басқару дисплейіндегі индикация



Басқару дисплейінде айдау стилін талдау индикациясы алдағы жол учаскесіне жақындауды көрсетеді.

iDrive көмегімен айдау стилін талдау индикациясын шақыру:

1. „Менің автокөлігім“
2. „Жұмыстағы техника“
3. „Жүргізу стилін талдау“

Алдын ала қарау жүйесін пайдаланыңыз

Алдағы жол учаскесі көрсетіледі:

1. Акселератор басқысынан аяғыңызды алыңыз.
2. Автокөлік көрсетілген жол қиығына жеткенше инерциямен қозғалады.
3. Қажет болғанда тежелу көмегімен жылдамдықты бейімдеңіз.

Жүйе жұмысының физикалық шекаралары

Келесі жағдайларда функция қолжетімсіз:

- ▷ 50 км/с төмен жылдамдық.
- ▷ Уақытша немесе ауыспалы жылдамдық шектеуінде, мысалы, құрылыс орындарында.
- ▷ Навигация деректерінің сапасы жеткіліксіз болғанда.
- ▷ Белсенді круиз-бақылауда.
- ▷ Тіркемемен қозғалғанда.

Инерция бойынша қозғалыс

Әрекет принципі

Бұл функция отынды үнемдеуге көмектеседі.

Бұл үшін белгілі бір жағдайларда селектор иінтірегі D күйінде болғанда қозғалтқыш беріліс қорабынан ағытылады. Автокөлік ары қарай бос жүрісте сырғиды, бұл отынды үнемдеуге мүмкіндік береді. Селектор иінтірегі D күйінде қалады.

Бұл қозғалыс режимі инерция бойынша қозғалыс деп аталады.

Тежегіш басқысын немесе газ басқысын басқанда қозғалтқыш дереу автоматты түрде қосылады.

Жалпы ережелер

Инерция бойынша қозғалыс - ECOPRO қозғалыс режимінің құрамдас бөлігі.

Қозғалыс динамикасын реттеу жүйесінің ауыстырып қосқышы көмегімен ECOPRO қозғалыс режимін шақырғанда инерция бойынша қозғалыс автоматты түрде белсенді етіледі.

Көрегендік айдау стилі осы функцияны жиі пайдалануға көмектеседі, сондай-ақ инерция бойынша қозғалыс режимі көмегімен отынды үнемдеуге мүмкіндік береді.

Жұмыс істеу үшін қажетті жағдайлар

Функциякелесі шарттар орындалған жағдайда 50 км/с-дан 160 км/с дейінгі жылдамдықтар ауқымында ECO PRO қозғалыс режимінде қолжетімді:

- ▶ Акселератор басқысы мен тежегіш басқысы басылмайды.
- ▶ Селектор интірегі D күйінде.
- ▶ Қозғалтқыш пен беріліс қорабы жұмыс температурасына дейін қыздырылған.

Қоспозициялық ауыстырып қосқыштар көмегімен басқару

Әрекет принципі

Инерция бойынша қозғалыс режимін қоспозициялық ауыстырып қосқыштар көмегімен өзгертуге болады.

Қоспозициялық ауыстырып қосқыштар көмегімен инерция бойынша қозғалыс режимін іске қосу, өшіру

1. Оңжақ ауыстырып қосқышты тарту жолымен ең жоғары берілісті қосыңыз.
2. Инерция бойынша қозғалыс режимін белсенді ету үшін оңжақ рөл астындағы селекторды қайта басыңыз.

Режимді өшіру үшін солжақ қоспозициялық ауыстырып қосқышты басыңыз.

Индикация

Кеңейтілмеген құрылғылар комбинациясы

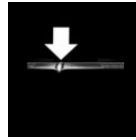

Тахометр астындағы отын шығыны индикаторындағы таңбаланым нөлдік белгіде болады және көк түспен жарықтандырылып тұр. Тахометршамамен бос жүрісте иінді біліктің айналу жиілігі ауқымында көрсетеді.

Кеңейтілген құрылғылар комбинациясы

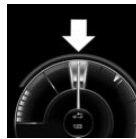

Отын шығыны индикаторындағы таңбаланым нөлдік белгіде және көк түспен жарықтандырылып тұрады.

➔ Инерция бойынша қозғалыс режимінде қозғалыс режимінде өтілген учаске бейнеленеді.

Басқару дисплейіндегі индикация

Қозғалыс кезінде инерция бойынша қозғалыс режимі EfficientDynamics жүйесінде бейнеленеді.

Шығындар тарихында инерция бойынша қозғалыс режимінде өтілген учаске көрсетіледі. Есептегіш көрсетімдері әр жанармай құйған сайын ысырылады.

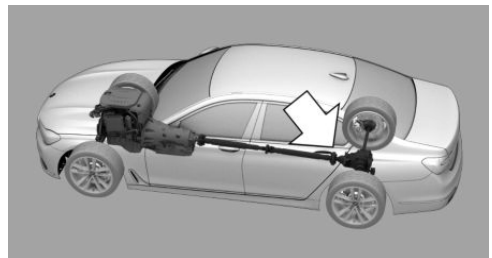

Көк түс: инерция бойынша қозғалыс режимі.

EfficientDynamics туралы ақпарат индикациясы

IDrive арқылы:

1. „Менің автокөлігім“
2. „Жұмыстағы техника“
3. „EfficientDynamics“

Жүйе жұмысының физикалық шекаралары

Функция келесі шарттардың бірі орындалған болса, қолжетімсіз болады:

- ▷ DSC OFF немесе TRACTION жүйесі белсенді етілген.
- ▷ Динамикалық шекті ауқымда қозғалу, сондай-ақ үлкен өрлер мен еңістерде қозғалу.
- ▷ Аккумуляторлық батарея зарядының уақытша тым төмен деңгейі немесе борттық желіде тоқты тым көп тұтыну.
- ▷ Тіркемемен қозғалыс.

Жүргізу стилін талдау

Әрекет принципі

Бұл функция тиімдірек айдау стилін таңдауға және отынды үнемдеуге мүмкіндік береді.

Бұл үшін жүргізу стилі талданады. Талдау өртүрлі санаттарда орындалады және басқару дисплейінде бейнеленеді.

Осы индикация көмегімен отынды үнемдеу үшін жеке жүргізу стилін реттеуге болады.

Жалпы ережелер

Ағымдағы сапар талдаудан өткізіледі.

Сапар кезінде тиімді жүргізу стилін ұстап отыру үшін ECOPRO кеңестері бейнеленеді.

Жүргізу стилін бейімдеу жолымен автокөліктің жүріс қорын арттыруға болады.

Жүріс қорының осындай артуы құрылғылар комбинациясында және басқару дисплейінде қосымша жүріс қоры ретінде бейнеленеді.

Жұмыс істеуге үшін қажетті шарт

Функция ECO PRO қозғалыс режимінде қолжетімді.

ECOPRO жүргізу стилін талдауды шақыру

IDrive арқылы:

1. „Менің автокөлігім“
2. „Жұмыстағы техника“
3. „Жүргізу стилін талдау“

Басқару дисплейіндегі индикация

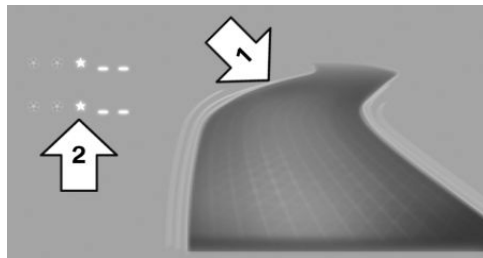

ECO PRO жүргізу стилін талдау индикациясы көшелердің символдық бейнесінен және мәндер кестесінен тұрады.

Көше жүргізу стилінің тиімділігін білдіреді. Жүргізу стилі неғұрлым тиімді болса, бейнеленетін көше соғұрлым түзулеу болады, 1-көрсеткі.

Мәндер кестесінде жұлдызшалар бейнеленеді. Жүргізу стилі неғұрлым тиімдірек болса, кестеде соғұрлым көбірек жұлдызша болады, 2-көрсеткі, әрі қосымша жүріс қоры соғұрлым жылдам артады.

Және керісінше, тиімсіз жүргізу стиліне бұралаңдау көше мен аз жұлдызша көрсетіледі.



Мобильділік

Сіздің мобильділігіңізді тұрақты қамтамасыз ету үшін төменде жұмыс сұйықтықтары, дискілер мен шиналар, техникалық қызмет көрсету және апат кезіндегі көмек туралы маңызды ақпарат келтірілген.

Отын құю

Автокөліктің жабдықталуы

Бұл тарауда модельдік қатарда ұсынылатын сериялық, экспорттық және арнайы жабдықтың барлық нұсқалары сипатталған. Сондықтан таңдалған қосымша жабдыққа немесе экспорттық нұсқаға байланысты автокөлікте жоқ жабдық та сипатталады. Бұл қауіпсіздік үшін маңызды функциялар мен жүйелерге қатысты болуы мүмкін. Тиісті функциялар мен жүйелерді пайдаланғанда қолданыстағы заңдар мен қағидаларды сақтаңыз.

Жалпы ережелер

Отын құяр алдында отын сапасы жөніндегі нұсқауларды сақтаңыз, [306-бетті](#) қар..

Дизельді қозғалтқыштары бар автокөліктерде құю қылтасы дизельді отын үлестіргіш колонкалардан құюға есептелген.

Қауіпсіздік техникасы жөніндегі нұсқау



НҰСҚАУ

Жүріс қоры 50 км аз болғанда қозғалтқышқа жеткілікті отын мөлшері түспеуі мүмкін. Қозғалтқыштың жұмыс істеуіне әрі қарай кепілдік берілмейді. Мүліктің зақымдану қаупі бар. Отынды дер кезінде құйып отырыңыз. ◀

Отын багының тығыны

Ашу

1. Отын багі ойымшасы қақпағының артқы шетінен басыңыз.



2. Отын багының тығынын сағат тіліне қарсы бұраңыз.

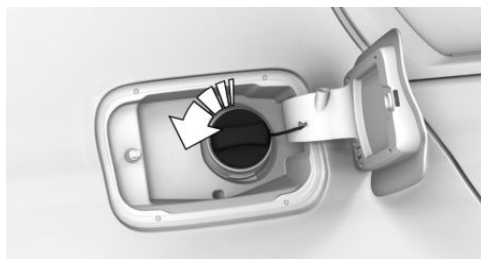

3. Отын багының тығынын ойымша қақпағына жанына қойыңыз.

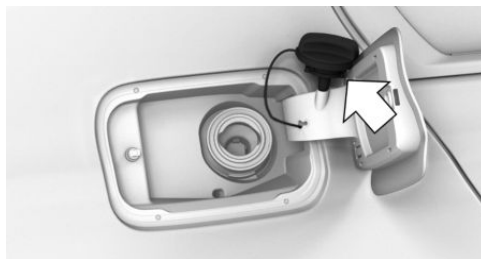

Жабу



ЕСКЕРТУ

Бұрағанда отын багі тығынының бекіткіш таспасы қысылып қалуы мүмкін. Бұл жағдайда тығынды дұрыс жабу мүмкін емес. Отын немесе отын булары бактан шығуы мүмкін. Жарақаттану немесе мүліктің зақымдану қаупі бар. Тығынды жапқанда бекіткіш таспаның қысылып қалмауын қадағалаңыз. ◀

1. Отын багының тығынын салыңыз да оны сырт еткенше сағат тілімен бұраңыз.
2. Отын багының ойымшасын жабыңыз.

Отын багының ойымшасын қолмен бұғаттан шығару

Мысалыэлектр жабдығы ақаулы болғанда.

Отын багының ойымшасын бұғаттан шығару үшін өндірушінің сервистік әріптесіне, басқа сервистік әріптеске немесе АТҚС-ға жүгініңіз.

Отын құю тәртібі

Жалпы ережелер

Құйғанда құйғыш пистолетті құю қылтасына салыңыз. Құйып жатқанда пистолетті көтеру келесіге әкеледі:

- ▷ Уақытынан бұрын өшу.
- ▷ Отын буларын бұрудың азаюы.

Бакті құйғыш пистолет бірінші рет өшкенде толды деп есептеуге болады.

Жанармай құю станцияларында қолданылатынқауіпсіздік техникасы қағидаларын сақтаңыз.

Қауіпсіздік техникасы жөніндегі нұсқау



НҰСҚАУ

Отын улы әрі жемір зат болып табылады. Отын багі асып кеткенде отын жүйесі зақымдануы мүмкін. Лакталған беттермен жанасқанда олар зақымдануы мүмкін. Қоршаған ортаға зиян тиеді. Мүліктің зақымдану қаупі бар. Асып кетуге жол бермеңіз. ◀

Отын

Автокөліктің жабдықталуы

Бұл тарауда модельдік қатарда ұсынылатын сериялық, экспорттық және арнайы жабдықтың барлық нұсқалары сипатталған. Сондықтан таңдалған қосымша жабдыққа немесе экспорттық нұсқаға байланысты автокөлікте жоқ жабдық та сипатталады. Бұл қауіпсіздік үшін маңызды функциялар мен жүйелерге қатысты болуы мүмкін. Тиісті функциялар мен жүйелерді пайдаланғанда қолданыстағы заңдар мен қағидаларды сақтаңыз.

Отын сапасы

Жалпы ережелер

Өңірге байланысты көптеген жанармай құю станцияларында қысқы не жазғы жағдайларға сәйкес келетін отын сатылады. Қыста сатылатын отын суық қозғалтқышты іске қосуды жеңілдетеді.

Бензин

Жалпы ережелер

Отын шығынын оңтайландыру үшін бензинде күкірт мөлде немесе өте аз мөлшерде болуы тиіс.

Бензин колонкасында құрамында метал бар деп белгіленген отынды пайдалануға тыйым салынады.

Автокөлікті құрамындағы этил спиртінің ең көп мөлшері 10%, яғни Е10 аспайтын отынмен толтыруға рұқсат етіледі.

Қозғалтқыш детонация бойынша реттелген. Сондықтан әртүрлі сападағы бензинді құя беруге болады.

Қауіпсіздік техникасы қағидалары



НҰСҚАУ

Тіпті сәйкес келмейтін отынның немесе отынға сәйкес келмейтін қоспалардың аздаған мөлшерінің өзі отын жүйесін және қозғалтқышты зақымдауы мүмкін. Сонымен қатар катализатор қатты зақымдануы мүмкін. Мүліктің зақымдану қаупі бар. Бензинді қозғалтқыш орнатылған автокөлікке:

- ▶ Этилдендірілген бензинді.
- ▶ Метал қоспалары бензинді, мысалы марганец немесе темір қосылған бензинді құюға немесе қосуға тыйым салынады.

Осы автокөлікке көзделмеген отынды құйғанда қозғалтқышты іске қосу/тоқтату батырмасын баспаңыз. Өндірушінің сервистік әріптесіне, басқа сервистік әріптеске немесе АТҚС-ға жүгініңіз. ◀



НҰСҚАУ

Осы автокөлікке арналмаған отынды құю отын жүйесін және қозғалтқышты зақымдауы мүмкін. Мүліктің зақымдану қаупі бар. Автокөлікке этанол мөлшері ұсынылғаннан асатын отынды құймаңыз. Автокөлікке метанол бар отынды құймаңыз, мысалы М5-М100. ◀



НҰСҚАУ

Сапасы көрсетілген минималды мәннен төменотынды пайдалану қозғалтқыш жұмысын бұзуы немесе оны зақымдауы мүмкін. Мүліктің зақымдану қаупі бар. Автокөлікке сапасы көрсетілген минималды мәннен төмен бензин құймаңыз. ◀

Бензин сапасы

Октан мөлшері 95 Superбензині.

M760Li:

Октан мөлшері 98 SuperPlusбензині.

Жүріс сипаттамаларының номиналды мәндеріне және оңтайлы шығынға қол жеткізу үшін автокөлікке осы бензинді құйыңыз.

Ең төмен сапа

Октан мөлшері 91 этил қосылмаған бензин.

Дизель отыны

Қауіпсіздік техникасы жөніндегі нұсқау



НҰСҚАУ

Тіпті сәйкес келмейтін отынның немесе отынға сәйкес келмейтін қоспалардың аздаған мөлшерінің өзі отын жүйесін және қозғалтқышты зақымдауы мүмкін. Мүліктің зақымдану қаупі бар.

Дизельді қозғалтқыштар болғанда келесіні сақтаңыз:

- ▶ Автокөлікке RME рапстық метилэфирін құймаңыз.
- ▶ Автокөлікке биодизельді отын құймаңыз.
- ▶ Автокөлікке бензин құймаңыз.
- ▶ Дизельді отынға қоспаларды пайдаланбаңыз.

Осы автокөлікке көзделмеген отынды құйғанда қозғалтқышты іске қосу/тоқтату батырмасын баспаңыз. Өндірушінің сервистік әріптесіне, басқа сервистік әріптеске немесе АТҚС-ға жүгініңіз. ◀

Дизельді отын сапасы

Қозғалтқыш DIN EN 590 дизельді отынына есептелген.

BMW «Шелл» сапалы отынын ұсынады



BluePerformancетехнологиясы бар BMW дизельді автокөліктері

Әрекет принципі

BMW автокөліктерінің дизельдік қозғалтқыштарында BluePerformance технологиясын пайдаланғанда пайдаланылған газдардағы азот тотығының мөлшері азаяды, бұл үшін AdBlue дизельді газ шығару жүйелеріне арналған сұйықтық газ шығаратын түтікке бүркіледі. Катализаторда азот тотығының деңгейін төмендететін химиялық реакция жүреді.

Жалпы ережелер

Автокөлікті толтырылып отыруы қажет бак бар.

Қозғалысқа әзірлікті қалыпты іске қосу үшін бакта қалпына келтіргіш мөлшері жеткілікті болуы тиіс.

Қалпына келтіргішті кез келген уақытта үстеп құюға болады.

dBlue қалпына келтіргіші—бұл Біріккен автокөлік өнеркәсібінің (VDA) тіркелген маркасы.

Қалпына келтіргішкөптеген жанармай құю станцияларында сатылады.

Қалпына келтіргішті бензин колонкасында үстеп құйып отыру ұсынылады, 310-бетті қар.

Төмен температуралардағы AdBlue

Физикалық қасиеттеріне байланысты автокөлікті -5 °С төмен температурада пайдаланғанда қалпына келтіргішті жиі құйып отыру қажет етілуі мүмкін.

-11°С төмен температурада қажет болғанда толу деңгейін аздап жүргеннен кейін ғана өлшеп, көрсетуге болады.

Төмен температураларда қалпына келтіргішті тікелей қозғалысты бастар алдында құю қажет.

Басқару дисплейіндегі индикация

Жүріс қорын және үстеу көлемін бейнелеу

Басқару дисплейінде келесі құюға дейінгі жүріс қоры мен дәл үстеу көлемі бейнеленеді.

IDrive арқылы:

1. „Менің автокөлігім“
2. „Автокөлік күйі“
3. „AdBlue“

Құрылғылар комбинациясындағы индикация

Отын қоры индикаторы

Құрылғылар комбинациясындағы индикатор автокөліктің қалған отынмен жүріп өтетін арақашықтығы туралы ақпарат береді.

Көрсетілетін арақашықтық толығымен өтілмеуі тиіс, әйтпесе автокөлікті өшіргеннен кейін қозғалысқа әзірлікті қайта қосу мүмкін болмайды.



- ▶ Ақ түсті индикация: келесі жолы қалпына келтіргішті үстеп құю.
- ▶ Сары түсті индикация: қалпына келтіргіш тым аз. Жүріс қоры құрылғылар

комбинациясында бейнеле-неді. Дерек қалпына келтіргішті қосып құйыңыз, 309-бетті қар..

AdBlue минимумда



Жүріс қоры құрылғылар комбинациясында бейнеленеді: қалпына келтіргішті қосып құйыңыз. Қозғалтқыш өшкенше және әрі қарай пайдалану үшін қажетті басқа барлық талаптар

сақталғанда, мысалы отын мөлшері жеткілікті болғанда жұмыс істеуін жалғастырады.

Жүйе ақауы

Жүйеде ақау болғанда автоматтық диагностика жүйесінің хабарламасы бейнеленеді.

Жақын жердегі өндірушінің сервистік әріптесіне, басқа сервистік әріптеске немесе жақын арадағы АТҚС-ға жүгініңіз.

AdBlue үстеп құю

BMW компаниясы жүйелі техникалық қызмет көрсету шеңберінде қалпына келтіргішті сервистік әріптесте үстеп құюды ұсынады.

Техникалық қызмет көрсету аралықтары сақталғанда, сұйықтықты үстеп құю, әдетте, бір-ақ рет қажет етіледі.

Белгілі бір мән-жайларда, мысалы ерекше спорттық айдау стилінде немесе автокөлікті тіркемемен пайдаланғанда сұйықтықты техникалық қызмет көрсетулер арасында үстеп құю қажет етілуі мүмкін.

Құрылғылар комбинациясында отын қоры индикаторы пайда болғанда Қозғалысқа әзірліктің қосылуын қамтамасыз ету үшін қалпына келтіргішті құйыңыз.

Ерекше жағдайларда AdBlue өз бетімен үстеп құю

Қауіпсіздік техникасы қағидалары

⚠ ЕСКЕРТУ
Қалпына келтіргіш құйылған ыдысты ашқанда аздаған аммиак булары шығуы мүмкін. Аммиак буларының иісі күйдіргіш әрі теріні, сілемей қабықты және көзді тітіркендіреді. Жарақаттану қаупі бар. Аммиактың шығатын буларын ішке тартпаңыз. Қалпына келтіргіштің киімге, теріге немесе көзге тиіп кетуіне жол бермеңіз, оны жұтпаңыз. Қалпына келтіргішті балалардың қолы жетпейтін жерде сақтаңыз. ◀

⚠ ЕСКЕРТУ
Пайдалану материалдарында, мысалы майларда, қоюланған майлағыштарда, салқындатқыш сұйықтықтар мен отында, денсаулыққа зиянды құрамбөліктер болуы мүмкін. Жарақаттануыңыз немесе өміріңізге қауіп төнуі мүмкін. Қаптамадағы нұсқауларды сақтаңыз. Пайдалану материалдарының киімге, теріге немесе көзге тиіп кетуіне жол бермеңіз. Пайдалану материалдарын басқа ыдыстарға қотармаңыз. Пайдалану материалдарын балалардың қолы жетпейтін жерде сақтаңыз. ◀

⚠ НҰСҚАУ
Қалпына келтіргіш құрамбөліктері өте жемір. Мүліктің зақымдану қаупі бар. Қалпына келтіргіштің автокөлік беттеріне тиіп кетуіне жол бермеңіз. ◀

AdBlue сәйкес келетін сұйықтығы

ISO 22241-1 стандарты бойынша AdBlue Көптеген жанармай құю станцияларында қалпына келтіргіш жеке бензин колонкасынан босатылады. Қалпына келтіргішті бензин колонкасында үстеп құю ұсынылады.

Бензин колонкасы болмағанда қалпына келтіргішті ыдыстан құйып алуға болады.

Қалпына келтіргіш әртүрлі ыдыстарда сатылады. BMW компаниясы ұсынған арнайы ыдысты пайдаланған жөн. Осы бөтелкенің және арнайы жалғастырғыштың көмегімен қалпына келтіргішті қосып құю ыңғайлы.

Үстеу көлемі

Отын қоры индикаторы пайда болғанда кемінде 5 литр үстеп құйыңыз.

Үстеу көлемінің көрсетілуі

Дәл үстеу көлемі басқару дисплейінде бейнеленеді.

IDrive арқылы:

1. „Менің автокөлігім“
2. „Автокөлік күйі“
3. „AdBlue“

Қалпына келтіргішке арналған бак

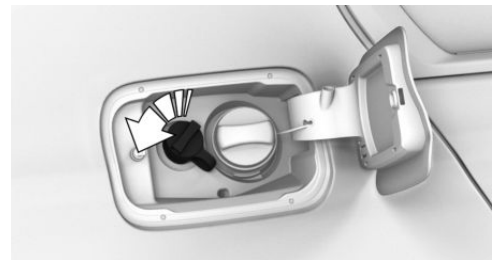

Қалпына келтіргішке арналған бак қақпағы отын багі қақпағының жанында орналасқан.

Қалпына келтіргішті бензин колонкасында үстеп құю

1. Отын багының ойымшасын ашыңыз, **304**-бетті қар..
2. Қалпына келтіргішке арналған бак қақпағын сағат тіліне қарсы бұрап, шешіңіз.



3. Құйғыш пистолет көмегімен ұсынылған мөлшерді құйыңыз, **309**-бетті қар..
Бакті құйғыш пистолет бірінші рет өшкенде толды деп есептеуге болады.

4. Бак қақпағын орнатыңыз дасағат тілімен



бұраңыз.

5. Отын багының ойымшасын жабыңыз.

Қалпына келтіргішті бөтелке көмегімен үстеп құю

1. Отын багының ойымшасын ашыңыз, **304**-бетті қар..
2. Қалпына келтіргішке арналған бак қақпағын сағат тіліне қарсы бұрап, шешіңіз.

3. Ыдысты орнатып, оны сағат тілімен тірелгенше бұраңыз.

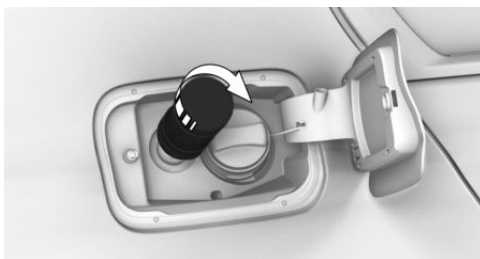

4. Ыдысты басыңыз.

Автокөлік багі толтырылады.

Ыдыстың толу деңгейі өзгермей қалғанда бак толды деп есептеуге болады. Бакті асырып жіберу мүмкін емес.

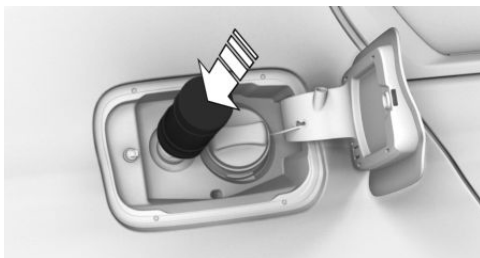

5. Ыдысты жоғары тартып, бұрап шешіңіз.

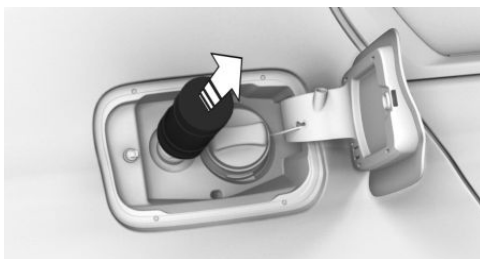

6. Бак қақпағын орнатыңыз дасағат тілімен бұраңыз.
7. Отын багының ойымшасын жабыңызка.

Дұрыс емес сұйықтықты құю

Жалпы ережелер

Дұрыс емес сұйықтықты құйғанда дисплейде автоматтық диагностика жүйесінің хабарламасы бейнеленеді.

Сәйкес келмейтін сұйықтықты құйғаннан кейін өндірушінің сервистік әріптесіне, басқа сервистік әріптеске немесе АТҚС-ға жүгініңіз.

Қауіпсіздік техникасы жөніндегі нұсқау



ЕСКЕРТУ

Дұрыс емес сұйықтықты құйғаннан кейін жүйе қызып кетіп, тұтануы мүмкін. Өртену және жарақаттану қаупі бар. Бакқа арналған сұйықтықтарды ғана құйыңыз. Сәйкес келмейтін сұйықтықты құйғаннан кейін қозғалтқышты оталдырмаңыз. ◀

Қалпына келтіргішті құйғаннан кейін

Отын қоры индикаторы



Үстеп құйғаннан кейін қор индикаторы жүріс қоры мөнін көрсетуді жалғастырады.

Қозғалысқа өзірлікті қосуға болады.

Қозғалысты бастағаннан кейін бірнеше минут өткенде индикатор сөнеді.

AdBlue минимумда



Үстеп құйғаннан кейін индикатор мәнді көрсетуді жалғастырады.

Қозғалысқа өзірлікті индикатор сөне салысымен қосуға болады.

1. Қозғалтқышты іске қосу/тоқтату батырмасын үш рет басыңыз.

Индикацияшамамен 1 минуттан кейін сөнеді.

2. Қозғалтқышты іске қосу/тоқтату батырмасын басып, қозғалысқа өзірлікті қосыңыз.

Ыдыстарды кәдеге жарату



AdBlue арналған ыдыстарды өндірушінің сервистік әріптесінде, басқа сервистік әріптесте немесе АТҚС-да кәдеге жаратуға

немесе жинау пунктіне тапсыруға болады.

Бос ыдыстарды тұрмыстық қалдықтармен кәдеге жаратуға жергілікті заңнамалық нормативтермен рұқсат етілген болса ғана жол беріледі.

Дискілер мен шиналар

Автокөліктің жабдықталуы

Бұл тарауда модельдік қатарда ұсынылатын сериялық, экспорттық және арнайы жабдықтың барлық нұсқалары сипатталған. Сондықтан таңдалған қосымша жабдыққа немесе экспорттық нұсқаға байланысты автокөлікте жоқ жабдық та сипатталады. Бұл қауіпсіздік үшін маңызды функциялар мен жүйелерге қатысты болуы мүмкін. Тиісті функциялар мен жүйелерді пайдаланғанда қолданыстағы заңдар мен қағидаларды сақтаңыз.

Шиналардағы ауа қысымы

Жалпы ережелер

Шиналардың сапасына және олардағы ауа қысымына келесі байланысты:

- ▷ Шиналардың қызмет мерзімі.
- ▷ Қозғалыс қауіпсіздігі.
- ▷ Жүрудің ыңғайлылығы.

Қауіпсіздік техникасы жөніндегі нұсқау



ЕСКЕРТУ

Қысымы тым төмен немесе жоқ шина автокөліктің жүретін қасиеттеріне теріс әсер етеді, мысалы басқарылғыштық пен тежегіш сипаттамаларына. Аварияға ұшырау қаупі бар. Шиналардағы ауа қысымын жүйелі тексеріп отырыңыз және қажет болғандареттеңіз, мысалы айына кемінде екі рет немесе алыс жолға әр шығар алдында. ◀

Шиналардағы қысымды тексеру

Ауа қысымын салқын шиналарда ғана, яғни 2 км аспайтын қашықтық жүргеннен кейін немесе автокөлік кемінде 2 сағат бойы қозғалыссыз

тұрғанда тексеріңіз.

Қозғалғанда шиналар қызады да температурамен бірге шиналардағы қысым да артады. Шиналар қысымы деректерінде суық шиналардағы, яғни қоршаған орта температурасындағы шиналардағы мәндер көрсетілген.

Жел беруге арналған құрылғылар көрсетімдері 0,1 барға аз болуы мүмкін.

Шиналарда ауаның табиғи жолмен біркелкі құлауы жүреді.

Шиналардың зақымдану индикаторы бар болған жағдайда: шиналардағы ауа қысымын реттегеннен кейін шиналардың зақымдану индикаторын қайта инициализациялаңыз.

Жүк бөліміндегі қосымша шинадағы ауа қысымын жүйелі тексеріңіз және қажет болса реттеңіз.

Шиналардағы қысымды бақылау жүйесі болған жағдайда: шиналардағы қысымды реттегеннен кейін шиналардағы қысымды бақылау жүйесін ысыруды орындаңыз.

Шиналардың қысым деректері



Шиналардағы ауа қысымының мәндері жүргізуші есігінің тіреуінде көрсетілген. Шиналардағы ауа қысымы мәндері автокөлік өндірушісі тиісті автокөлік моделіне қолдануға ұсынған шиналар өлшемдері үшін жарамды.

Егер шиналарда жылдамдық индексі көрсетілмеген болса, тиісті өлшемдегі шиналардағы қысым мәні жарамды болып табылады.

Шиналар өлшемдері

Шиналардағы ауа қысымы мәндері автокөлік өндірушісі тиісті автокөлік моделіне қолдануға ұсынған шиналар өлшемдері мен маркалары үшін жарамды.

Дискілер мен шиналар туралы қосымша ақпаратты өндірушінің сервистік әріптесінде, басқа сервистік әріптесте немесе АТҚС-да білуге болады.

Протектор суреті

Жазғы шиналар

Протектор суретінің биіктігі 3 мм кем болмауы тиіс.

Протектор суретінің биіктігі 3 мм аласа болғанда акважоспарлау қаупі туындайды.

Қысқы шиналар

Протектор суретінің биіктігі 4 мм кем болмауы тиіс.

Протектор суретінің биіктігі 4 мм аласа болғанда қыс маусымында пайдалану мүмкіндігі шектеледі.

Протектор суретінің ең төмен биіктігі



Тозу индикаторлары шиналардың бүкіл периметрі бойынша бөлістірілген және заң өкімдеріне сәйкес ең төмен биіктігі 1,6 мм құрайды.

Протектордың тозу индикаторларының барына шина бүйіріндегі TWI, Tread Wear Indicator белгісі күәлік етеді.

Шиналардың зақымдары

Жалпы ережелер

Шиналарды зақымның, бөтен денелердің және тозудың бар-жоғына жүйелі түрде тексеріп отырыңыз.

Шиналардың зақымданғанына немесе автокөліктің басқа ақауларына нұсқау:

- ▷ Қозғалыс кезіндегі әдеттегіден тыс діріл.
- ▷ Автокөліктің өзін әдеттегіден тыс ұстауы, мысалы солға не оңға қатты тарту.

Зақым жиектасқа шығып кеткенде, жаман жолдармен қозғалғанда және т.с.с. пайда болуы мүмкін.

Қауіпсіздік техникасы қағидалары



ЕСКЕРТУ

Зақымданған шиналарда ауа қысымы төмендеуі мүмкін, бұл автокөлікті басқарудан айрылып қалуға әкелуі мүмкін. Аварияға ұшырау қаупі бар. Қозғалыс кезінде шиналардың зақымданғанына себеп пайда болғанда жылдамдықты дереу бәсеңдетіп, тоқтаңыз. Дөңгелектер мен шиналарды тексеріңіз

Бұл үшін автокөлікті жаймен өндірушінің сервистік әріптесіне, басқа сервистік әріптеске немесе АТҚС-ға жеткізіңіз. Қажет болғанда бұл үшін сүйреуді немесе автокөлікті тасымалдаудың басқа түрін пайдаланыңыз. ◀

**ЕСКЕРТУ**

Зақымданған шиналарда ауа қысымы төмендеуі мүмкін, бұл автокөлікті басқарудан айрылып қалуға әкелуі мүмкін. Аварияға ұшырау қаупі бар. Зақымданған шиналарды жөндегенше ауыстырған жөн. ◀

**ЕСКЕРТУ**

Кедергілерден жылдам өткендіктен, мысалы жиектасқа шығып кеткенде, нашар жолмен қозғалғанда, шиналар зақымдануы мүмкін. Ірілеу дөңгелектердің шиналарының қимасы аздау. Шиналардың қимасы аз болғанда шинаның зақымдану қаупі артады. Аварияға ұшырау және мүліктің зақымдану қаупі бар. Мүмкіндігінше кедергілерден айналып өтіңіз немесе олардан баяу әрі абайлап өтіңіз. ◀

Шиналар жасы

Ұсыным

Тозғанына қарамастан, шиналарды 6 жылда кемінде бір рет ауыстырып отырыңыз.

Әзірленген күні

Шинаның әзірленген күні шинаның бүйірінде көрсетілген.

Белгі	Әзірленген жылы
DOT...0117	2017ж. 1-ші аптасы

Дискілер мен шиналарды ауыстыру

Орнату және теңгеру

Дөңгелекті орнатуды және теңгеруді өндірушінің сервистік әріптесіне, басқа сервистік әріптеске немесе АТҚС-ға тапсырған жөн.

Дөңгелек дискілері мен шиналарының сәйкесуі

Жалпы ережелер

Дөңгелек дискілері мен шиналарының дұрыс сәйкесуі, сондай-ақ автокөлікке арналған дискілер орындалымдары туралы ақпаратты өндірушінің сервистік әріптесінде, басқа сервистік әріптесте немесе АТҚС алуға болады.

Дискілер мен шиналардың дұрыс сәйкесуі әртүрлі жүйелерге, мысалы ABS немесе DSC, теріс әсер етеді.

Автокөліктің қалыпты жүріс қасиеттерін қолдау үшін барлық дөңгелектерге протектор суреті бірдей бір марканың шиналарын орнатыңыз.

Зақымданғанда дискілер мен шиналардың ұсынылған сәйкесуін қалпына келтіріңіз.

Қауіпсіздік техникасы қағидалары

**ЕСКЕРТУ**

Автокөлікте қолдануға ұсынылмаған дискілер мен шиналар автокөлік бөлшектерін зақымдауы мүмкін, мысалы номиналды өлшемдегі шиналар әзірлегендегі шектеулер себепті шанаққа тиюі мүмкін. Аварияға ұшырау қаупі бар. Автокөлік өндірушісі тиісті автокөлік моделіне қолдануға ұсынылған дискілер мен шиналарды пайдалануды ұсынады. ◀

**ЕСКЕРТУ**

Дискісі болаттан жасалған дөңгелектерді орнату техникалық проблемаларға әкелуі мүмкін, мысалы дөңгелек бұрандамаларының өздігінен шешілуіне, тежегіш дискілерінің зақымдануына. Аварияға ұшырау қаупі бар.

Дискілері болаттан жасалған дөңгелектерді орнатуға тыйым салынады. ◀

Ұсынылған шина маркалары



Шиналардың өлшеміне байланысты BMW компаниясы белгілі бір шина маркаларын ұсынады. Шина маркасын шина бүйіріндегі жұлдызша бойынша анықтауға болады.

Жаңа шиналар

Жаңа шиналардың жол жабынымен ілінісуі сыннан өткізілгеннен кейін ғана оңтайлы болады, бұл олард әзірлеу технологиясымен шартталған.

Алғашқы 30 км жолды жылдамдықты арттырмай орташа режимде жүріп өтіңіз.

Протекторы қалпына келтірілген шиналар



ЕСКЕРТУ

Протекторы қалпына келтірілген шиналардың қаңқасының тозу дәрежесі әрқелкі болуы мүмкін. Егер Оның қатты ескіруі шинаның беріктігіне әсер етуі мүмкін. Аварияға ұшырау қаупі бар. Протекторы қалпына келтірілген шиналарды пайдаланбаңыз. ◀

Автокөлік өндірушісі протекторы қалпына келтірілген шиналарды пайдалануды ұсынбайды.

Қысқы шиналар

Жалпы ережелер

Қысқы маусымда қысқы шиналарды пайдалану ұсынылады.

M+S таңбаланымы бар барлық маусымдық деп аталатын шиналардың тиімділігі жаздікінінен жоғарылау да қыстікінен төмендеу болады.

Қысқы шиналардың максималды жылдамдығы

Егер автокөліктің максималды жылдамдығы қысқы шиналардың максималды жылдамдығынан асса, жүргізушінің көру аясында тиісті кестеше болуы тиіс. Кестешені өндірушінің сервистік әріптесінен, басқа сервистік әріптестен немесе АТҚС-дан сатып алуға болады.

Егер қысқы шиналар орнатылған болса, соларға жол берілетін максималды жылдамдықты сақтаңыз.

Runflat шиналары

Runflat шиналарын ауыстырғанда жеке қауіпсіздігіңіз үшін Runflat шиналарын ғана пайдаланыңыз, өөткені апат жағдайына қосымша дөңгелек қарастырылмаған. Қосымша ақпаратты өндірушінің сервистік әріптесінен, басқа сервистік әріптестен немесе АТҚС-дан алуға болады.

Дөңгелектерді бір осьтен басқаға ауыстырып салу

Жеке пайдалану жағдайларына байланысты алдыңғы және артқы осьтерде әртүрлі тозу пайда болуы мүмкін. Біркелкі тозуды қамтамасыз ету үшін дөңгелектерді бір осьтен басқаға ауыстырып салуға болады. Қосымша ақпаратты өндірушінің сервистік әріптесінен, басқа сервистік әріптестен немесе АТҚС-дан алуға болады. Ауыстырып салғаннан кейін шиналардағы қысымды тексеріңіз және қажет болса түзетіңіз.

Шиналар немесе тоғындар өлшемі әркелкі авокөліктерде алдыңғы және артқы осьтерде жоғарыдағыдай ауыстырып салуға болмайды.

Сақтау

Шешіп алынған дөңгелектер мен шиналарды салқын, құрғақ және қараңғы жерде сақтаңыз.

Шиналарды жанар-жағармай материалдары тиіп кетуден сақтаңыз.

Шиналардағы қысым шинаның бүйірінде көрсетілген максималды мәннен аспауы тиіс.

Runflat шиналары

Әрекет принципі

Қысым толық жоғалғаннан кейін қозғалыс мүмкіндігі бар шиналар қысым толығымен жоғалғанда шектеулі қозғалысты жалғастыруға мүмкіндік береді.

Жалпы ережелер

Дөңгелектер өзі көтеретін шинадан және қажет болса, арнайы дискіден тұрады.

Күшейтілген бүйір жақтар, шектеулерімен болса да, шина желі шығып кеткен жағдайда қозғалысты жалғастыруға мүмкіндік береді.

Зақымданған шинамен қозғалысты жалғастыру жөніндегі нұсқауларды сақтаңыз.

Таңбаланым



Авариялық режимде қозғалуға жол беретін шиналардың таңбаланымы шинаның бүйір қабырғасында.

Runflat шиналарын ауыстыру

Сіздің қауіпсіздігіңіз үшін Runflat шиналарын ғана пайдаланыңыз. Өйткені апат жағдайына қосымша дөңгелек қарастырылмаған.

Қосымша ақпаратты өндірушінің сервистік әріптесінен, басқа сервистік әріптестен немесе АТҚС-дан алуға болады.

Шина зақымын кетіру

Қауіпсіздік шаралары

- ▷ Автокөлікті қозғалыстағы көлік құралдарынан барынша алыс қатты жерге қойыңыз.
- ▷ Авариялық жарықтық дабылдаманы қосыңыз.
- ▷ Автокөлікті қозғалмастай ету үшін тұрақ тежегішін тартыңыз.
- ▷ Тура жүруге арналған дөңгелектерде рөлдік дөңгелектің бұғаттап қойыңыз.
- ▷ Барлық жолаушыларды шығарып, қауіпті аймақтың сыртына апарып тастаңыз, мысалы қоршаудың сыртына.
- ▷ Қажет болғандатіісті аралыққа авариялық тоқтау белгісін орнатыңыз.

Mobility System жөндеу жинақтамасы

Әрекет принципі

MobilitySystem жүйесі ары қарай қозғалуға кедергі келтіретін шиналардың шамалы зақымдануларын қысқа уақытқа бітеп тастауға мүмкіндік береді. Бұл үшін шиналарға шиналарға қатып, ішкі зақымды жауып тастайтын сұйық герметик кіргізіледі.

Компрессорды шиналардағы қысымды бақылау үшін пайдалануға болады.

Жалпы ережелер

- ▷ Компрессордағы және тығыздағыш құралы бар ыдыстағы MobilitySystem жөндеу жинақтамасын пайдалану жөніндегі нұсқауларды сақтаңыз.
- ▷ MobilitySystem жөндеу жинақтамасын пайдалану шиналардың зақымы 4 мм көп болғанда нәтижесіз болуы мүмкін.
- ▷ Егер шинаны жұмысқа қабілетті күйіне келтіру мүмкін болмаса, өндірушінің сервистік әріптесіне, басқа сервистік әріптеске немесе АТҚС-ға жүгініңіз.
- ▷ Түсіп кеткен бөтен заттарды мүмкіндігінше шинада қалдырыңыз.
- ▷ Тығыздағыш құралы бар ыдыстан жылдамдық шектеуі жапсырмасын алып, рөлдік дөңгелекке жапсырып қойыңыз.
- ▷ Тығыздағыш құралды пайдалану шиналардағы қысымды бақылау жүйесінің электроникасына зақым келтіруі мүмкін. Бұл жағдайда электрониканы мүмкіндік туа салысымен ауыстыру қажет.

Шолу

Орналастыру



MobilitySystem жөндеу жинақтамасы Жүк бөлімінің солжақ ұсақ заттарға арналған бөлімшесінде орналасқан.

Тығыздағыш құралы бар ыдыс

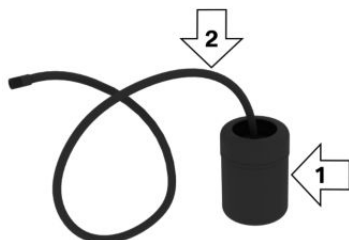

- ▷ Тығыздағыш құралы бар ыдыс, 1-көрсеткі.
- ▷ Толтыруға арналған шланг, 2-көрсеткі.

Тығыздағыш құралы бар ыдыста көрсетілген жарамдылық мерзімін сақтаңыз.

Компрессор

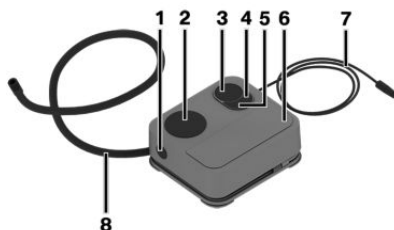

- 1 Тығыздағыш құралы бар ыдысты бұғаттан шығару
- 2 Тығыздағыш құралы бар ыдысқа арналған бекітпе
- 3 Шиналардағы қысым индикациясы
- 4 Шиналардағы қысымды төмендету
- 5 Қосқыш/өшіргіш
- 6 Компрессор
- 7 Розеткаға арналған ағытпа/кабель
- 8 Жалғағыш шланг

Герметик енгізу

Қауіпсіздік техникасы қағидалары

⚠ ҚАУІП Газ шығаратын түтік бітеліп қалғанда немесе желдету жеткіліксіз болғанда денсаулыққа зиянды пайдаланылған газдар автокөліктің ішіне кіріп кетуі мүмкін. Пайдаланылған газдарда түссіз және иіссіз зиянды заттар бар. Жабық орынжайларда пайдаланылған газдар автокөліктің сыртында жиналуы мүмкін. Өмірге қауіп бар. Газ шығаратын түтікті бос ұстаңыз және жеткілікті желдету қамтамасыз етіңіз. ◀

⚠ НҰСҚАУ Тым ұзақ жұмыс істегенде компрессор қызып кетуі мүмкін. Мүліктің зақымдану қаупі бар. Компрессорды 10 минуттан ұзақ қоспаңыз. ◀

Толтыру

1. Тығыздағыш құралы бар ыдысты сілкіңіз.



2. Тығыздағыш құралы бар ыдыс қақпағынан толтыру шлангын алып шығыңыз. Шлангті қатты майыстырмаңыз.



3. Тығыздағыш құралы бар ыдысты компрессор корпусындағы бекітпеге сырт еткенше салыңыз.

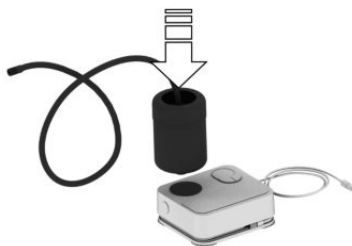

4. Тығыздағыш құрал ыдысының толтыру шлангын зақымданған дөңгелек шинасының шұрасына бұраңыз.

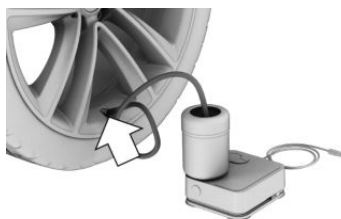

5. Компрессор өшірулі болғанда ағытпаны автокөлік салонындағы розеткаға салыңыз.



6. Жұмысқа әзірлік қосулы болғанда немесе қозғалтқыш жұмыс істеп тұрғанда компрессорды қосыңыз.

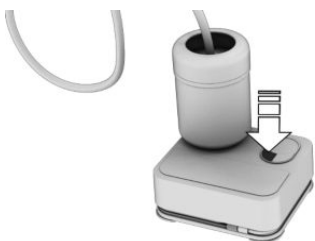

Компрессорды герметикті енгізіп, шиналарда шамамен 2,5 бар қысым тудыру үшін 10 минут бойы жұмыс істетіп қойыңыз.

Тығыздағыш құралды толтырғанда шинадағы қысым біраз уақытқа шамамен 5 барға дейін артуы мүмкін. Осы кезеңде компрессорды өшіріңіз.

Шиналардағы қысымды тексеріңіз және реттеңіз

Тексеру

1. Компрессорды өшіріңіз.
2. Шиналардағы ауа қысымы индикаторындағы шиналардағы ауа қысымын қараңыз.

Қозғалысты жалғастыру үшін шиналардағы қысым кемінде 2 бар болуы тиіс.

Тығыздағыш құралы бар ыдысты шешіп, сақтап қойыңыз

1. Дөңгелектен тығыздағыш құрал ыдысының толтыру шлангын бұрап шешіңіз.
2. Қызыл бұғаттан шығару батырмасын басыңыз.
3. Тығыздағыш құралы бар ыдысты компрессордан шешіңіз.
4. Жүк бөлімін ластап алмас үшін бос тығыздағыш құралы бар ыдысты қаптаңыз.

Ең төмен толу қысымына қол жеткізілмеді

1. Автокөлік салонындағы розеткадан істікшелі ағытпаны суырып алыңыз.
2. Шинадағы тығыздағыш құралды бөлістіру үшін алдыға-артқа 10 м жүру қажет.
3. Компрессордың жалғағыш шлангын тікелей шина шұрасына бұраңыз.

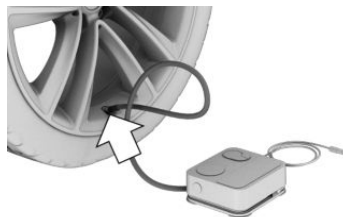

4. Істікшені автокөлік салонындағы розеткаға салыңыз.



5. Жұмысқа әзірлік қосулы болғанда немесе қозғалтқыш жұмыс істеп тұрғанда компрессорды қосыңыз.

Егер шиналардағы қысым кемінде 2 барға жетпесе, өндірушінің сервистік әріптесімен, басқа сервистік әріптеспен немесе АТҚС-мен хабарласыңыз.

Егер шиналардағы қысым кемінде 2 барға жетсе, Ең төмен толу қысымына қол жеткізілді дегенді қар.

6. Компрессор шлангын шина шұрасынан бұрап шешіңіз.
7. Автокөлік салонындағы розеткадан істікшелі ағытпаны суырыңыз.
8. Mobility System жөндеу жинақтамасын автокөлікке салыңыз.

Ең төмен толу қысымына қол жеткізілді

1. Mobility System жөндеу жинақтамасын автокөлікке салыңыз.
2. Герметик шина бойынша біркелкі бөлістірілуі үшін дереу 10 м жүру қажет.

Жылдамдықты 80 км/с асырмаңыз.

Мүмкін болса, жылдамдық 20 км/с төмен болмауы тиіс.

Реттеу

1. Ыңғайлы жерге тоқтаңыз.
2. Компрессордың жалғағыш шлангын тікелей шина шұрасына бұраңыз.

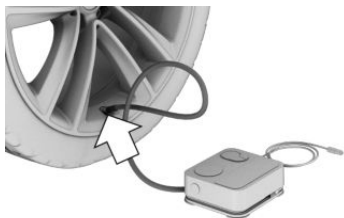

3. Істікшелі автокөлік салонындағы ұяға салыңыз.



4. Шиналардағы қысымды 2,0 барға дейін түзетіңіз.
 - ▷ Қысымды арттырыңыз: Жұмысқа әзірлік қосулы болғанда немесе қозғалтқыш жұмыс істеп тұрғанда компрессорды қосыңыз.
 - ▷ Қысымды төмендету: компрессордағы батырманы басыңыз.
5. Компрессор шлангын шина шұрасынан бұрап шешіңіз.
6. Істікшелі ағытпаны автокөлік салонындағы розеткадан суырыңыз.
7. Mobility System жөндеу жинақтамасын автокөлікке салыңыз.

Қозғалысты жалғастыру

Жылдамдықты 80 км/с асырмаңыз.

Шиналардың зақымдану индикаторын қайтадан инициализациялаңыз, [329-бетті](#) қар.

Шиналардағы қысымды бақылау жүйесін қайтадан инициализациялаңыз, [322-бетті](#) қар.

Ақаулы дөңгелек пен Mobility Systems жөндеу жинақтамасының тығыздағыш құралы бар ыдысын дереу ауыстырыңыз.

Таюға қарсы шынжырлар

Таюға қарсы шығыршықты шынжырлар

Автокөлік өндірушісі шығыршықты таюға қарсы шынжырларды пайдалануды ұсынады. Автокөлік өндірушісі шығыршықты таюға қарсы шынжырлардың белгілі бір модельдерін тестіден өткізді, қауіпсіз деп таныды және қолдануға ұсынды.

Сәйкес келетін таюға қарсы шынжырлар туралы ақпаратты өндірушінің сервистік әріптесінен, басқа сервистік әріптестен немесе АТҚС-дан алуға болады.

Ескертпе



ЕСКЕРТУ

Сәйкес келмейтін шиналарға таюға қарсы шығыршықты шынжырларды пайдаланғанда таюға қарсы шынжырлар автокөлік бөліктерімен жанасуы мүмкін. Аварияға ұшырау немесе мүліктің зақымдану қаупі бар. Таюға қарсы шынжырларды өндіруші таюға қарсы шынжырлармен қолдануға ұсынған шиналарға ғана орнатыңыз. ◀

Шиналарының өлшемі төмендегідей артқы дөңгелектерде жұппен қолдануға ғана рұқсат етіледі:

- ▷ 225/60 R17.
- ▷ 245/50 R18.
- ▷ 245/45 R19.

Таюға қарсы шынжырларды дайындаушы нұсқауларын сақтаңыз.

Әр сапар алдында шынжырлардың тартылуын тексеріп отырыңыз. Қажет болғанда өндіруші нұсқауларына сәйкес таюға қарсы шынжырларды тартып қойыңыз.

Таюға қарсы шынжырлармен қозғалғанда шиналардың зақымдану индикаторын инициализациялау керек емес, әйтпесе ол жалған дабыл сигналын беруі мүмкін.

Таюға қарсы шынжырлармен қозғалғанда шиналардағы қысымды бақылау жүйесін ысыруды орындамаңыз, әйтпесе ол жалған дабыл сигналын беруі мүмкін.

Таюға қарсы шынжырлармен қозғалғанда қажет болғанда тартымды оңтайландыру үшін тарту күшін динамикалық басқару жүйесін қысқа уақытқа инициализациялаңыз.

Таюға қарсы шынжырлармен максималды жылдамдық

Таюға қарсы шынжырлармен жылдамдықты 50 км/с асырмаңыз.

Таюға қарсы шынжырларды пайдаланғанда артқы дөңгелектерді басқару

Жалпы ережелер

Таюға қарсы шынжырларды пайдаланғанда дөңгелектердің бос жүрісін қамтамасыз ету үшін таюға қарсы шынжырлар орнатылғанда интегралды белсенді рөлдік басқарудың артқы дөңгелектерді басқаруын қосу қажет.

Қауіпсіздік техникасы жөніндегі нұсқау



ЕСКЕРТУ

Артқы дөңгелектерді басқару қосуды және таюға қарсы шынжырлар орнатулы болғанда таюға қарсы шынжырлар шанаққа тиюі мүмкін. Аварияға ұшырау немесе мүліктің зақымдану қаупі бар. Таюға қарсы шынжырлар орнатылған болса, артқы дөңгелектерді басқаруды өшіріп қойыңыз. ◀

Артқы дөңгелектерді басқаруды өшіру

Артқы дөңгелектерді басқару таюға қарсы шынжырларды орнату баптаулары көмегімен өшіріледі.

IDrive арқылы:

1. „Менің автокөлігім“
2. „Автокөлік баптаулары“
3. „Таюға қарсы шынжырлар“
4. „Шынжырлар орнатылды“

Таюға қарсы шынжырларды пайдаланғанда жол берілетін максималды 50 км/с жылдамдықтан бастап артқы дөңгелектерді басқару қайтадан автоматты түрде қосылады.

RDC шиналардағы қысым деңгейін бақылау жүйесі

Әрекет принципі

Жүйе төрт орнатылған дөңгелектегі шиналардағы ауа қысымын қадағалайды. Жүйе бір не бірнеше шинада қысым құлағанда сигнал береді.

Жалпы ережелер

Бұл үшін шиналар шұраларында орнатылған бергіштер шинадағы ауа қысымын және температурасын тексереді.

IDrive жүйесіне арналған Шиналарды орнату арқылы жүйе әдепкі қысым мәндерін автоматты түрде көрсете алады және оларды шын мәндерімен салыстыра алады.

Автомобильде көрсетілген шиналарды толтыру қысымы бойынша деректерден таба алмайтын шиналар үшін **312-бетті** қараңыз, мысалы, арнайы шиналар, жүйеге тастау қажет. Осылайша, ағымдағы шиналарды толтыру қысымының мәндері берілген ретінде қабылданады.

Жүйеге қызмет көрсету кезінде шинадағы ауа қысымының мәні бөлімінде нұсқаулар мен нұсқауларды сақтаңыз. шинадағы ауа қысымының мәні, **312-бетті** қар.

Қауіпсіздік техникасы жөніндегі нұсқау



ЕСКЕРТУ

Берілген қысым мәндерінің индикациясы автомобильдегі шинадағы ауа қысымының мәндерін алмастырмайды. Шина баптауларындағы дұрыс емес деректер шина қысымының дұрыс берілген мәніне әкеледі. Шинадағы ауа қысымының төмендеуі туралы дұрыс хабарламаға кепілдік берілмейді. Жарақат алу және мүлікті зақымдау қаупі бар. Орнатылған шиналардың өлшемі дұрыс енгізілуін және шиналарда көрсетілген деректермен және шиналардың параметрлерімен сәйкес келуін қадағалаңыз. ◀

Жұмыс істеу үшін қажетті жағдайлар

Жүйе үшін келесі шарттар орындалуы тиіс, әйтпесе шиналардағы ауа қысымының құлауы туралы хабарламалар дұрыс берілмеуі мүмкін:

- ▶ Шиналарды не дөңгелектерді ауыстырғаннан кейін шиналардың толу қысымы дұрыс болғанда жүйеде ысыру орындалған.
- ▶ Арнайы шиналар кезінде:
- ▶ Шиналарды немесе дөңгелектерді ауыстырғаннан кейін шиналарды толтырудың дұрыс қысымы кезінде жүйеде тастау жүзеге асырылды.
- ▶ Шиналарды толтыру қысымы жаңа мәнге өзгергеннен кейін жүйеде қалпына келтірілді.
- ▶ RDC жүйесінің электрондық блогі бар дөңгелектер.

Шиналарды баптау

Жалпы ережелер

Орнатылған шиналардың өлшемін автокөліктегі шинадағы ауа қысымының осы мәндерінен оқуға болады, **312-б.** қараңыз, немесе тікелей шиналарда.

Шиналарды толтыру қысымы түзетілсе, шиналар туралы деректерді қайта енгізуге болмайды.

Жазғы және қысқы шиналар үшін тиісінше шиналар туралы соңғы енгізілген деректер сақталады. Осылайша, шиналарды немесе дөңгелектерді ауыстырғаннан кейін соңғы пайдаланылған шиналардың жиынтықтары үшін параметрлерді таңдауға болады.

Мәзірді шақыру

IDrive арқылы:

1. „Менің автокөлігім“
2. „Автокөліктің күйі“
3. (!) „Шинадағы қысым контр (RDC)“

Баптауды орындау

IDrive арқылы:

1. „Шинаны баптау“
2. Шинаны таңдау:
 - ▶ „Жазғы шина“
 - ▶ „Қысқы/барлық маусымдық шина“
3. „Қазір.“
4. Артқы оське орнатылған шиналардың түрін таңдаңыз:
 - ▶ Шинаның көлемі, мысалы 225/55 R17 97W
 - ▶ Арнайы шиналар кезінде: „Басқа шиналар“
5. Өлшем таңдалса, автокөлікті жүктеу дәрежесін таңдаңыз.
6. „Баптауды растау“

Шинадағы ағымдағы қысымды өлшеу іске қосылады. Өлшем прогресі көрсетіледі.

Күй индикациясы

Белсенді күй

Жүйе күйі басқару дисплейінде бейнеленуі мүмкін, мысалы ол жүйенің белсенді ме екенін көрсетуі мүмкін.

IDrive арқылы:

1. „Менің автокөлігім“
2. „Автокөлік күйі“
3. (!) „Шиналардағы қысымды бақылау (RDC)“ Белсенді күй бейнеленеді.

Ағымдағы шиналарды толтыру қысымы

Ағымдағы шиналарды толтыру қысымы әрбір Шина үшін көрсетіледі.

Шиналарды толтыру қысымының ағымдағы мәндері қозғалыс режимі мен сыртқы температураның әсерінен өзгеруі мүмкін.

Берілген қысым мәні

Алдыңғы және артқы оське орнатылған шиналар үшін берілген қысым мәні көрсетіледі.

Берілген қысым мәндері-автокөлікте сақталған деректер.

Көрсетілген берілген қысым мәнінде қозғалыс режимі мен сыртқы температура көрсететін температураға әсер ескеріледі. Ауа райы жағдайына, шиналардың температурасына және қозғалыс уақытына қарамастан қысымның берілген тиісті мәні көрсетіледі.

Көрсетілген берілген қысым мәні жүргізуші есігінің тірегінде көрсетілген шиналарды толтыру қысымы бойынша деректерден өзгеруі және ерекшеленуі мүмкін. Осылайша, шиналардың қысымы көрсетілген мәндерге дейін түзетуге болады.

Егер шиналардың баптауларында жүктеу деңгейі өзгерсе, қысымның берілген мәні дереу түзетіледі.

Шиналардың күйі

Жалпы ережелер

Шиналар мен жүйе күйі дөңгелектер түсімен және басқару дисплейіндегі мәтінмен бейнеленеді.

Егер шиналардағы қысымды түзету кезінде көрсетілген берілген қысым мәніне қол жетпесе, бар хабарламалар жойылмауы мүмкін.

Барлық дөңгелек жасыл

- ▷ Жүйе белсенді және соңғы ысырғандағы сақталған шиналардағы ауа қысымы туралы ескертуге қатысты.
- ▷ Арнайы шақтамасы бар шиналар кезінде: жүйе белсенді және шиналардағы соңғы шығарындыда сақталған ауа қысымы туралы ескертуге жатады.

Төрттің бірі дөңгелек сары

Шиналардың зақымдануы немесе аталмыш шиналарда қысымның артық құлауы орын алған.

Сұр дөңгелектер

Шиналардағы қысымның құлау мәндері анықталмауы мүмкін.

Болуы мүмкін себептер:

- ▷ Жұмысты тоқтату.
- ▷ шиналарды баптау расталғаннан кейін, шинадағы қысымды өлшеу кезінде,.
- ▷ Арнайы шақтамасы бар шиналар кезінде: жүйені тастау жүзеге асырылады.

Арнайы шиналар кезінде: ысыруды орындау

Жалпы ережелер

Ысыру келесі жағдайларда жүзеге асырылуы тиіс:

- ▷ Шиналардың толу қысымын өзгерткеннен кейін.
- ▷ Шиналарды немесе дөңгелектерді ауытырғаннан кейін.

Ысыру

IDrive арқылы:

1. „Менің автокөлігім“
2. „Автокөлік күйі“
3. „Шиналардағы қысымды бақылау(RDC)“
4. Қозғалысқа әзірлікті белсенді етіңіз және орыннан қозғалмаңыз.
5. Шиналардағы ауа қысымы мәндерін ысыру: „Қайта орнату“.
6. Қозғалыңыз.

Дөңгелектер сұр түспен бейнеленеді және мына күй пайда болады: „Шиналардағы қысымды бақылау жүйесін қайта орнату жүріп жатыр...“.

30 км/с жоғары жылдамдықта қысқа уақыт қозғалғаннан кейін шиналардың орнатылған қысым мәндері белгіленген мәндер ретінде қабылданады. Қозғалыс кезінде ысыру автоматты түрде аяқталады.

Ысыру сәтті аяқталғаннан кейін дөңгелектер басқару дисплейінде жасыл түспен бейнеленеді және келесі пайда болады:

„Шиналардағы қысымды бақылау жүйесі(RDC) қосулы. Мәндерді кестешеден қар.“.

Қозғалысты кез келген уақытта үзуге болады. Ысыру қозғалысты жаңартқанда автоматты түрде жалғасады.

Хабарламалар: арнайы рұқсаты жоқ шиналарда

Жалпы ережелер

Шиналардағы төмен қысым туралы хабарлама берілгенде қажет болса, DSC тұрақтылықты динамикалық бақылау жүйесі қосылады.

Қауіпсіздік техникасы қағидалары



ЕСКЕРТУ

Қысымы тым төмен немесе жоқ зақымданған Runflat шинасы автокөліктің жүріс сапасына теріс әсер етеді, мысалы басқарылғыштық пен тежегіш сипаттамаларына. Runflat шиналары шектеулі

тұрақтылықты ұстап отыруы мүмкін. Аварияға ұшырау қаупі бар. Автокөлік қалыпты шиналармен жабдықталмаған болса, қозғалысты жалғастырмаңыз. Runflat шиналарын пайдалану және осы шиналармен қозғалысты жалғастыру жөніндегі нұсқауларды сақтаңыз. ◀

Шиналардағы ауа қысымы сәтті тексерілгенде

Хабарлама

Басқару дисплейінде автоматтық диагностика жүйесінің хабарламасымен бірге символ бейнеленеді.

Пиктограмма	Ықтимал себебі
	Толтыру нұсқамаларға сәйкес емес жүргізілді, мысалы, ауаның жеткіліксіз мөлшері.
	Шина параметрлері жаңартылмаған.

Іс-шара

1. Шиналардағы ауа қысымын тексеріңіз және қажет болғанда түзетіңіз.
2. Жүйені ысыруды орындаңыз.

Шиналардағы қысым өте төмен болғанда

Хабарлама

 Құрылғылар панелінде сары сигналдық шам жанып тұр.

Бұған қосымша басқару дисплейінде автоматтық диагностика жүйесінің хабарламасы бейнеленеді.

Пиктограмма	Ықтимал себеп
	Шиналардағы қысымның құлауы бар.

Іс-шара

1. Жылдамдықты төмендетіңіз. Жылдамдықты 130 км/с асырмаңыз.
2. Алғаш мүмкіндікте, мысалы жанармай құю станциясында, барлық төрт шинадағы ауа қысымын тексеріп, қажет болса, түзетіңіз.

Шинадағы қысым қатты құлағанда

Хабарлама

 Құрылғылар панелінде сары сигналдық шам жанып тұрады.

Бұған қоса басқару дисплейінде автоматтық диагностика жүйесінің хабарламасымен бірге тиісті шина көрсетілген символ бейнеленеді.

Пиктограмма	Ықтимал себебі
	Шинаның тесілуі немесе шиналардың біріндегі қысымның шамадан тыс құлауы.

Іс-шара

1. Жылдамдықты төмендетіп, жаймен тоқтаңыз. Бұл ретте рөлді қалт бұрудан және тежегішті басудан сақтаныңыз.
2. Автокөліктің стандартты шиналармен немесе Runflat шиналарымен жабдықталғанына көз жеткізіңіз.

Runflat шиналары, 316-бетті қар., бүйірінде RSC әріптері жазылған дөңгелек символдармен белгіленген.

Хабарламалар: арнайы шақтамасы бар шиналарда

Жалпы ережелер

Шинадағы төмен қысым туралы хабарлама кезінде қажет болған жағдайда DSc тұрақтылығын динамикалық бақылау жүйесі қосылады.

Қауіпсіздік техникасы қағидалары



ЕСКЕРТУ

Зақымдалған Runflat шинасы тым төмен немесе қысымның болмауы автокөліктің жүру сапасына кері әсер етеді, мысалы, басқару және тежегіш сипаттамалары. Runflat шиналары шектеулі тұрақтылықты сақтай алады. Апат қаупі бар. Автокөлік қалыпты шиналармен жабдықталмаған жағдайда қозғалысты жалғастырмаңыз. Runflat шиналарын пайдалану және осы шиналармен жұмысты жалғастыру нұсқауларын сақтаңыз. ◀

Шинадағы ауа қысымын сәтті тексергенде

Хабарлама

Басқару дисплейінде автоматты диагностика жүйесінің хабарламамен бірге таңба көрсетіледі.

Пикто-
грамма

Ықтимал себеп



Толтыру нұсқамаларға сәйкес емес жүргізілді, мысалы, ауаның жеткіліксіз мөлшері.

Жүйе қалпына келтірмей дөңгелекті ауыстыруды таныды.

Пикто-
грамма

Ықтимал себеп

Соңғы шығарындымен салыстырғанда шинадағы ауа қысымы төмендеді.

Шығару жүйесін орындалған жоқ. Жүйе шиналардағы соңғы шығару кезінде сақталған ауа қысымы туралы ескертуге жатады.

Ісшара

1. Тексеру және қажет болған жағдайда шинадағы ауа қысымын реттеңіз.
2. Жүйені ысыруды орындаңыз.

Шинадағы өте төмен қысымда

Хабарлама



Аспаптар панелінде сары сигнал шам жанып жатыр.

Басқару дисплейінде автоматты диагностика жүйесінің хабарламамен бірге таңба көрсетіледі.

Пикто-
грамма

Ықтимал себеп



Шиналарда қысымның төмендеуі бар.

Шығару жүйесін орындалған жоқ. Жүйе шиналардағы соңғы шығару кезінде сақталған ауа қысымы туралы ескертуге жатады.

Ісшара

1. Жылдамдықты төмендетіңіз. 130 км/сағ жылдамдықты асырмаңыз.
2. Бірінші мүмкіндік болғанда, мысалы, май құю станциясында барлық төрт шинадағы ауа

қысымын тексеріңіз және қажет болған жағдайда түзетіңіз.

3. Жүйені ысырыңыз.

Шинадағы қысымның қатты төмендеуі кезінде

Хабарлама



Аспаптар панелінде сары сигнал шам жанып жатыр.

Басқару дисплейінде автоматты диагностика жүйесінің хабарламамен бірге таңба көрсетіледі.

Пиктограмма	Возможная причина
	<p>Прокол шины или чрезмерное падение давления в одной из шин.</p> <p>Сброс системы не выполнен. Система относится к предупреждению о сохраненном при последнем сбросе давления воздуха в шинах.</p>

Исшара

1. Жылдамдықты азайтып, абайлап тоқтаңыз. Бұл ретте рөлдік басқару мен тежегіштерге шұғыл әсер етуден аулақ болыңыз.
2. Автокөлік стандартты шиналармен немесе Runflat шиналарымен жарақталғанына көз жеткізіңіз
3. Runflat шиналары. 316-бетті қараңыз, бүйіріндегі RSC әрпімен дөңгелек таңбамен белгіленген.

Шина зақымданғандағы іс-әрекеттер тәртібі

Стандартты шиналар

1. Зақымданған шинаны анықтаңыз.

Бұл үшін барлық төрт шинадағы ауа қысымын тексеріңіз, мысалы көлікті өз бетінше жөндеуге арналған жинақтамадан шиналардағы ауа қысымы индикаторының көмегімен.

Егер барлық шиналарда қысым қалыпты болса, шиналардағы қысымды бақылау жүйесін ысыру жүргізілмеген болуы мүмкін. Осыдан кейін ысыруды орындаңыз.

Егер шиналардың зақымдануын анықтау мүмкін болмаса, өндірушінің сервистік әріптесімен, басқа сервистік әріптесімен немесе АТҚС-мен хабарласыңыз.

2. Шинаның зақымын кетіріңіз, көлікті өз бетінше жөндеуге арналған жинақтама көмегімен, немесе дөңгелекті ауыстырыңыз.

Шиналарға арналған тығыздағыш құралды пайдалану, мысалы көлікті өз бетінше жөндеуге арналған жинақтаманы, дөңгелектегі зақымдануына әкелуі мүмкін. Электрониканы мүмкіндік туа салысымен ауыстыру қажет.

Runflat шиналары

Қауіпсіздік техникасы қағидалары



ЕСКЕРТУ

Қысымы төмен немесе жоқ зақымданған Runflat шинасымен қозғалғанда автокөліктің жүріс сапасы өзгереді, мысалы тежелгенде автокөліктің бағыт тұрақтылығы тежеледі, тежелу жолы ұзарады және бұрылғыштық өзгереді. Аварияға ұшырау қаупі бар.

Орташа қозғалу тәсілін таңдаңыз да жылдамдықты 80 км/с асырмаңыз. ◀



ЕСКЕРТУ

Зақымданған шинамен қозғалысты жалғастырғанда ауыр тіркемелер теңселе бастауы мүмкін.

Аварияға ұшырау немесе мүліктің зақымдану қаупі бар. Тіркемемен және зақымданған шинамен қозғалғанда жылдамдықты 60км/с асырмаңыз. Теңселе бастағанда дереу тежеліңіз де рөлді барынша абайлап бұрыңыз. ◀

Максималды жылдамдық

Зақымданған шинамен қозғалысты 80км/с аспайтын жылдамдықпен жалғастыруға болады.

Зақымданған шинамен қозғалысты жалғастыру

Зақымданған шинамен қозғалысты жалғастырғанда келесіні сақтаңыз:

1. Бұл ретте рөлмен және тежегішпен қалт қимылдар жасамаңыз.
2. Жылдамдықты 80км/с асырмаңыз.
3. Алғаш мүмкіндікте барлық төрт шинадағы ауа қысымын тексеріңіз.

Егер барлық шиналарда қысым қалыпты болса, шиналардағы қысымды бақылау жүйесін ысыру жүргізілмеген болуы мүмкін. Осыдан кейін ысыруды орындаңыз.

Қысымсыз шинамен қозғалғандағы жол учаскесінің ұзақтығы

Жол учаскесінің ұзақтығы автокөліктің жүктелуі мен жүктемесіне байланысты, мысалы жылдамдыққа, жол қасиеттеріне, сыртқы температураға байланысты өзгеріп отырады. Жол учаскесінің ұзақтығы аялағыш жүргізу тәсілінде қысқа не ұзақ болуы мүмкін.

Автокөлік орташа жүктелгенде және жүктемесі аз болғанда ықтимал жол учаскесі 80км құрайды.

Зақымданған шинамен қозғалғандағы динамикалық қасиеттер

Зақымданған шинамен қозғалғанда келесі жағдайларға әкелуі мүмкін динамикалық

қасиеттер өзгереді:

- ▷ Автокөліктің тезірек сыртқа тартып өкетеді.
- ▷ Тежелу жолының ұзаруы.
- ▷ Бұрылғыштықтың өзгеруі.

Жүргізу тәсілін бейімдеңіз. Қалт басқарудан немесе кедергілер арқылы қозғалудан сақтаныңыз, мысалы жиектастар, ойықтар және т.с.с.

Шинаның түпкілікті зақымдануы

Қозғалыс кезіндегі әдеттен тыс дірілдер мен қатты шуыл зақымданған шинаның түпкілікті істен шыққанына куәлік етеді.

Жылдамдықты төмендетіп, тоқтаңыз. Шина бөліктері қирай бастауы мүмкін, бұл аварияға әкелуі мүмкін.

Қозғалысты жалғастырмаңыз, өндірушінің сервистік әріптесіне, басқа сервистік әріптеске немесе АТҚС-ға жүгініңіз.

Жүйе жұмысының физикалық шекаралары

Температура

Шиналардағы қысым температураға байланысты.

Жүргенде немесе күн жарығынан шина температурасы артқанда шинадағы қысым да артады.

Шинадағы ауа қысымы шина температурасының азаюына қарай азаяды.

Осының салдарынан температура құлағанда шиналардағы қысымның құлауы туралы хабарлама берілуі мүмкін.

Шинадағы қысымның күрт құлауы

Шина сыртқы әсерлерден аяқасты қатты зақымданғанда жүйе іске қосылмайды.

Ысыру жүргізілмеген

Егер ысыру жүргізілмеген болса, жүйе дұрыс жұмыс істемейді. Мысалы жүйе шинадағы дұрыс емес қысымға қарамастан, шинаның зақымданғаны туралы хабарлайды.

Ақаулар



Сары сигнал шамы алдымен жыпылықтайды, кейін үздіксіз жанады. Автоматтық диагностика жүйесінің хабарламасы бейнеленеді. Шиналардағы қысымның құлау мәндері анықталмауы мүмкін.

Мұндай жағдайларда:

- ▷ Дөңгелекте RDC жүйесінің электрондық блогі жоқ дөңгелек орнатылған, мысалы қосымша дөңгелек: қажет болғанда дөңгелектерді тексеріңіз.
- ▷ Жұмыстағы жаңылыс: жүйені тексеріңіз.
- ▷ Беру жиілігі бірдей құралдар мен құрылғылар әсерінен туындаған ақау: ақау өрісінен шыққаннан кейін жүйе автоматты түрде белсенді етіледі.
- ▷ Жүйе ысыруды аяқтай алмады.

Жүйені ысыруды қайтадан орындаңыз.

RPA шиналардың зақымдану индикаторы

Әрекет принципі

Жүйе қозғалыс кезінде жекелеген дөңгелектердің айналу жиілігін салыстыру нәтижелері бойынша шиналардағы ауа қысымының құлауын анықтайды.

Шинадағы ауа қысымы құлағанда диаметр өзгереді, осылайша тиісті дөңгелектің айналу жылдамдығы да өзгереді. Өзгеріс тіркеледі де шинаның зақымданғаны туралы хабарлама пайда болады.

Жүйе шиналардағы нақты қысымды өлшемейді.

Жұмыс істеу үшін қажетті жағдайлар

Жүйе үшін келесі шарттар орындалуы тиіс, әйтпесе шиналардағы ауа қысымының құлауы туралы хабарламаның дұрыстығына кепілдік берілмейді:

- ▷ Шиналар мен дөңгелектерді ауыстырғаннан кейін шиналардағы қысым дұрыс болғанда инициализация орындалған.
- ▷ Шиналардағы қысымды жаңа мәнге өзгерткеннен кейін инициализация жүргізілген.

Күй индикациясы

Шиналардың зақымдану индикаторының ағымдағы күйі бейнеленуі мүмкін, мысалы RPA белсенділігінің.

IDrive арқылы:

1. „Менің автокөлігім“
2. „Автокөлік күйі“
3. (⚠), Шин. зақым. инд.(RPA)“ Күй бейнеленеді.

Инициализация қажет етіледі

Инициализация келесі жағдайларда жүзеге асырылуы тиіс:

- ▷ Шиналардың толу қысымын өзгерткеннен кейін.
- ▷ Шиналарды немесе дөңгелектерді ауыстырғаннан кейін.

Инициализацияны орындау

Инициализациялағанда орнатылған шиналардағы ауа қысымы мәндері шиналардың зақымдануын анықтау үшін бастапқы нүкте ретінде

қабылданады. Инициализация шинадағы ауа қысымы мәндері расталғанда іске қосылады.

Таюға қарсы шынжырлар киюлі болғанда инициализацияны орындамаңыз.

IDrive арқылы:

1. „Менің автокөлігім“
2. „Автокөлік күйі“
3. „Шин. зақым. инд.(RPA)“
4. Қозғалысқа әзірлікті белсенді етіңіз және орыннан қозғалмаңыз.
5. Инициализацияны іске қосыңыз:
„Қайта орнату“
6. Қозғалыңыз.
7. Инициализация қозғалыс кезінде жүзеге асырылады.Бұл ретте аялдамалар жасауға болады.
8. Инициализация келесі қозғалыс циклында автоматты түрде жалғасады.

Хабарламалар

Жалпы ережелер

Шинаның зақымдануы туралы хабарлама пайда болғанда қажет болса, DSC тұрақтылықты динамикалық бақылау жүйесі іске қосылады.

Қауіпсіздік техникасы жөніндегі нұсқау



ЕСКЕРТУ

Қысымы тым төмен немесе жоқ зақымданған Runflat шинасы автокөліктің жүріс сапасына теріс әсер етеді, мысалы басқарылғыштық пен тежегіш сипаттамаларына. Runflat шиналары шектеулі тұрақтылықты ұстап отыруы мүмкін. Аварияға ұшырау қаупі бар. Автокөлік қалыпты шиналармен жабдықталмаған болса, қозғалысты жалғастырмаңыз. Runflat шиналарын пайдалану және осы шиналармен қозғалысты жалғастыру жөніндегі нұсқауларды сақтаңыз. ◀

Шинаның зақымданғаны туралы хабарлама



Құрылғылар панелінде сары сигнал шамы жанып тұр.

Бұған қоса басқару дисплейінде автоматтық диагностика жүйесінің хабарламасымен бірге символ бейнеленеді.

Пикто-
грамма

Ықтимал себебі



Шинаның тесілуі немесе шиналардың бірінде қысымның шамадан тыс құлауы.

Іс-шара

1. Жылдамдықты төмендетіп, жаймен тоқтаңыз. Бұл ретте рөлді қалт бұрудан және тежегішті басудан сақтаныңыз.
2. Автокөліктің стандартты шиналармен немесе Runflat шиналарымен жабдықталғанына көз жеткізіңіз.
Runflat шиналары, 316-бетті қар., бүйірінде RSC әріптері жазылған дөңгелек символдармен белгіленген.

Жүйе жұмысының физикалық шекаралары

Келесі жағдайларда жүйе реакциясы кешігуі немесе қате болуы мүмкін:

- ▶ Жүйе барлық төрт шинада қысымның табиғи біркелкі құлауына жауап қайтармайды. Сондықтан шиналардағы қысымды жүйелі түрде тексеріп отырыңыз.
- ▶ Жүйе сыртқы әсерлерден шина аяқасты қатты зақымданған жағдайда іске қосылмайды.
- ▶ Егер жүйе инициализацияланбаса.
- ▶ Қарлы немесе тайғақ жолда қозғалғанда.
- ▶ Спорттық жүргізу тәсілінде: жетекші дөңгелектердің тоқтап қалуымен, жоғары көлденең үдеумен.

- ▶ Таюға қарсы шынжырлармен қозғалғанда.

Шина зақымданғандағы іс-әрекеттер тәртібі

Стандартты шиналар

1. Зақымданған шинаны анықтаңыз.

Бұл үшін барлық төрт шинадағы ауа қысымын тексеріңіз, мысалы көлікті өз бетінше жөндеуге арналған жинақтамадан шиналардағы ауа қысымы индикаторының көмегімен.

Егер барлық шиналарда қысым қалыпты болса, шиналардағы қысымды бақылау жүйесін ысыру жүргізілмеген болуы мүмкін. Осыдан кейін ысыруды орындаңыз.

Егер шиналардың зақымдануын анықтау мүмкін болмаса, өндірушінің сервистік әріптесімен, басқа сервистік әріптеспен немесе АТҚС-мен хабарласыңыз.

2. Шинаның зақымын кетіріңіз, көлікті өз бетінше жөндеуге арналған жинақтама көмегімен, немесе дөңгелекті ауыстырыңыз.

Runflat шиналары

Қауіпсіздік техникасы қағидалары



ЕСКЕРТУ

Қысымы төмен немесе жоқ зақымданған Runflat шинасымен қозғалғанда автокөліктің жүріс сапасы өзгереді, мысалы тежелгенде автокөліктің бағыт тұрақтылығы тежеледі, тежелу жолы ұзарады және бұрылғыштық өзгереді. Аварияға ұшырау қаупі бар.

Орташа қозғалу тәсілін таңдаңыз да жылдамдықты 80 км/с асырмаңыз. ◀



ЕСКЕРТУ

Зақымданған шинамен қозғалысты жалғастырғанда ауыр тіркемелер теңселе бастауы мүмкін. Аварияға ұшырау немесе мүліктің зақымдану қаупі бар. Тіркемемен және зақымданған шинамен қозғалғанда жылдамдықты 60 км/с асырмаңыз. Теңселе бастағанда дереу тежеліңіз де рөлді барынша абайлап бұрыңыз. ◀

Максималды жылдамдық

Зақымданған шинамен қозғалысты 80 км/с аспайтын жылдамдықпен жалғастыруға болады.

Зақымданған шинамен қозғалысты жалғастыру

Зақымданған шинамен қозғалысты жалғастырғанда келесіні сақтаңыз:

1. Бұл ретте рөлмен және тежегішпен қалт қимылдар жасамаңыз.
2. Жылдамдықты 80 км/с асырмаңыз.
3. Алғаш мүмкіндікте барлық төрт шинадағы ауа қысымын тексеріңіз.

Егер барлық шиналарда қысым қалыпты болса, шиналардағы қысымды бақылау жүйесін ысыру жүргізілмеген болуы мүмкін. Осыдан кейін ысыруды орындаңыз.

Қысымсыз шинамен қозғалғандағы жол учаскесінің ұзақтығы

Жол учаскесінің ұзақтығы автокөліктің жүктелуі мен жүктемесіне байланысты, мысалы жылдамдыққа, жол қасиеттеріне, сыртқы температураға байланысты өзгеріп отырады. Жол учаскесінің ұзақтығы аялағыш жүргізу тәсілінде қысқа не ұзақ болуы мүмкін.

Автокөлік орташа жүктелгенде және жүктемесі аз болғанда ықтимал жол учаскесі 80 км құрайды.

Зақымданған шинамен қозғалғандағы динамикалық қасиеттер

Зақымданған шинамен қозғалғанда келесі жағдайларға әкелуі мүмкін динамикалық қасиеттер өзгереді:

- ▷ Автокөліктің тезірек сыртқа тартып әкетеді.
- ▷ Тезжелу жолының ұзаруы.
- ▷ Бұрылғыштықтың өзгеруі.

Жүргізу тәсілін бейімдеңіз. Қалт басқарудан немесе кедергілер арқылы қозғалудан сақтаныңыз, мысалы жиектастар, ойықтар және т.с.с.

Шинаның түпкілікті зақымдануы

Қозғалыс кезіндегі әдеттен тыс дірілдер мен қатты шуыл зақымданған шинаның түпкілікті істен шыққанына куәлік етеді.

Жылдамдықты төмендетіп, тоқтаңыз. Шина бөліктері қирай бастауы мүмкін, бұл аварияға әкелуі мүмкін.

Қозғалысты жалғастырмаңыз, өндірушінің сервистік әріптесіне, басқа сервистік әріптеске немесе АТҚС-ға жүгініңіз.

Дөңгелектерді ауыстыру

Жалпы ережелер

Қысым толық жоғалғаннан кейін қозғалу мүмкіндігі бар шиналар үшін немесе шиналарға арналған герметикті пайдаланғанда қысым құлағанда немесе ақау туындағанда дөңгелекті дереу ауыстыру қажет болып табылмайды.

Қажет болғанда дөңгелектерді ауыстыруға арналған тиісті құрал-саймандарды өндірушінің сервистік әріптесінде, басқа сервистік әріптесте немесе АТҚС-да керек-жарақ ретінде сатып алуға болады.

Қауіпсіздік техникасы қағидалары



ЕСКЕРТУ

Бірегей домкрат ақау жағдайында дөңгелекті ауыстыруға арналған. Домкрат жиі пайдалануға арналмаған, мысалы жазғы шиналарды қысқы шиналарға ауыстыру үшін. Жиі қолданғанда домкрат қарысып немесе сынып қалуы мүмкін. Жарақаттану немесе мүліктің зақымдану қаупі бар. Домкратты ақау жағдайында апатты немесе қосымша дөңгелекті ауыстыру үшін ғана пайдаланыңыз. ◀



ЕСКЕРТУ

Жұмсақ, тегіс емес немесе тайғанақ бетте (қар, мұз, керамикалық тақта және т.б.) домкрат орнынан жылжып кетуі мүмкін. Жарақаттану қаупі бар. Мүмкіндігінше шиналарды/дөңгелектерді ауыстыруды тегіс, қатты және тайғақ емес бетте жүргізіңіз. ◀



ЕСКЕРТУ

Домкрат дөңгелекті ауыстырғанда автокөлікті қысқа уақытқа ғана көтеруге арналған. Тіпті қауіпсіздік шараларын қолданғанның өзінде домкраттың аударылып кету салдарынан көтерулі тұрған автокөліктің құлап кету қаупі бар. Жарақаттануыңыз немесе өміріңізге қауіп төнуі мүмкін. Автокөлік домкрат көмегімен көтерулі тұрғанда оның астына жатпаңыз және қозғалтқышты іске қоспаңыз. ◀



ЕСКЕРТУ

Домкрат автокөлікті көтеруге және автокөлік бекітпесіне ғана арналған. Жарақаттану қаупі бар. Басқа автокөлікті немесе өзге жүкті домкрат көмегімен көтеруге тыйым салынады. ◀



ЕСКЕРТУ

Егер домкрат оған арналған бекітпеге салынбаған болса, сап көмегімен көтергенде автокөлік зақымдануы немесе домкрат жылжып кетуі мүмкін. Жарақаттану немесе мүліктің зақымдану қаупі бар.

Сап көмегімен көтергенде домкраттың дөңгелек аркасы жанындағы домкратқа арналған алаңшаға қойылғанына көз жеткізіңіз. ◀

⚠ ЕСКЕРТУ

Домкратпен көтерілуі тұрған автокөлік бүйірден күш түскенде домкраттан құлап кетуі мүмкін. Жарақаттану және мүліктің зақымдану қаупі бар. Егер автокөлік көтерілуі тұрса, оған бүйірден күш түсірмеңіз және итермеңіз немесе жұлқымаңыз. Егер дөңгелек қарысып қалса, оны бөлшектеу үшін өндірушінің сервистік әріптесіне, басқа сервистік әріптеске немесе АТҚС-ға жүгініңіз. ◀

Автокөлікті қозғалмастай етіңіз

Жалпы ережелер

Автокөлік өндірушісі дөңгелектерді ауыстырғанда автокөліктің сырғып кетуден қосымша қорғалуын қамтамасыз етуді ұсынады.

Тегіс бетте



Сырғуға қарсы тіреулерді немесе басқа тиісті заттарды ауыстырылатын дөңгелекке қарсы диагональ бойынша орналасқан дөңгелектің алды-артына қойыңыз.

Сәл еңісті бетте

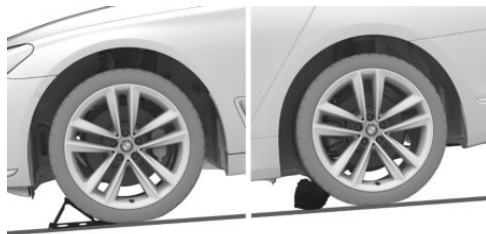

Егер дөңгелектерді ауыстыру сәл еңісті бетте орындалса, сыналар немесе басқа тиісті заттарды, мысалы тас, алдыңғы және артқы осьтер дөңгелектерінің астына қойыңыз.

Дөңгелек бұрандамасының фиксаторы

Шолу

Дөңгелек бұрандамасы фиксаторының адаптері борттық құрал-сайманда немесе борттық құрал-сайман жанындағы сақтайтын орында орналасқан.

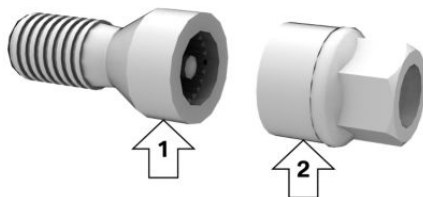

- ▷ Дөңгелек бұрандасы, 1-көрсеткі.
- ▷ Адаптер, 2-көрсеткі.

Бөлшектеу

1. Адаптерді дөңгелек бұрандамасына орнатыңыз.
2. Дөңгелек бұрандамасын бұрап шешіңіз.

Бұрап байлағаннан кейін адаптерді қайтадан алып шығыңыз.

Автокөлікті дайындау

- ▷ Автокөлікті қозғалыстағы автокөліктерден барынша алыс қатты әрі тайғанамайтын бетке қойыңыз.
- ▷ Авариялық жарықтық дабылдаманы қосыңыз.
- ▷ Тұрақ тежегішін тартыңыз.
- ▷ Берілісті қосыңыз немесе селектор иінтірегін Р күйіне орнатыңыз.
- ▷ Егер көлік ағыны мүмкіндік берсе, барлық жолаушыны түсіріп, қауіпті аймақтан шығарып жіберіңіз, мысалы қоршаудың сыртына.
- ▷ Жинақталымға байланысты автокөліктен құрал-сайман мен қосымша дөңгелекті алыңыз.
- ▷ Қажет болғандатиісті аралыққа ескертетін үшбұрыш немесе жыпылықтағыш сигнал шамын қорнатыңыз.
- ▷ Домкраттың астына ештеңе салмаңыз, өйткені жеткіліксіз биіктік оның жүк көтергіштігін шектейді.
- ▷ Автокөлікті сырғып кетуден қосымша тұрақтандырыңыз.
- ▷ Дөңгелек бұрандамаларын жарты айналымға босатыңыз.

Домкратқа арналған бекітпе

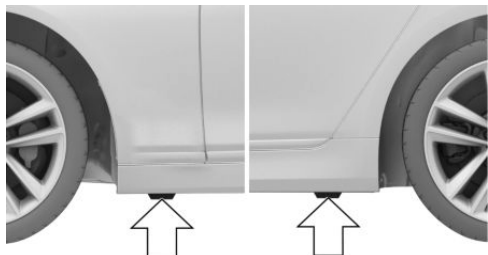

Домкратқа арналған тіреулер суретте көрсетілген жерлерде орналасқан.

Автокөлікті көтеру



ЕСКЕРТУ

Домкратты пайдаланғанда қол не саусақ қысылып қалуы мүмкін. Жарақаттану қаупі бар. Домкратты пайдаланғанда көрсетілген қол күйін сақтаңыз және оны өзгертпеңіз. ◀

1. Бір қолмен домкратты ұстаңыз, 1-көрсеткі, ал екінші қолмен сабынан немесе иінтірегінен ұстаңыз, 2-көрсеткі.

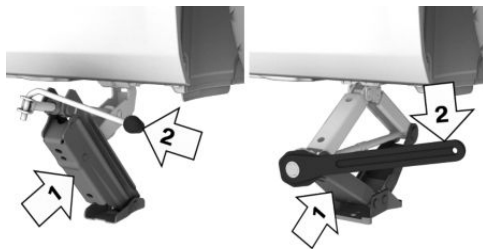

2. Домкратты ауыстырылатын дөңгелекке бөрінен жақын орналасқан домкратқа арналған бекітпенің тікбұрышты тесігіне салыңыз.



3. Сапты немесе иінтіректі сағат тілімен бұрай отырып, домкратты жазыңыз.



- Егер домкратқа жүк түсіп тұрса, қолды домкраттан алыңыз да сапты немесе иінтіректі айналдыруды жалғастырыңыз.
- Домкраттың тік күйде жазылуын қадағалаңыз.

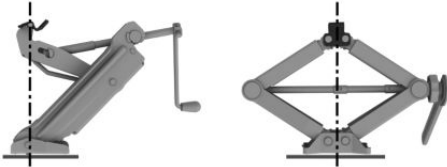

- Жазылғаннан кейін домкраттың тік өрі бекітпеге тік бұрышпен тұруын қадағалаңыз.

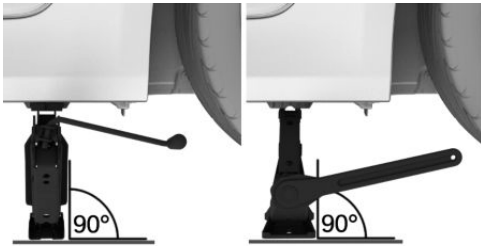

- Сап көмегімен көтеруді домкрат бүкіл алаңымен бетте орныққанша және тиісті дөңгелек беттен максимум 3 см дейін көтерілгенше жалғастыра беріңіз.

Дөңгелекті орнату

Бір қосымша дөңгелекті ғана орнатыңыз.

- Дөңгелек бұрандамаларын бұрап ағытып, дөңгелекті шешіп алыңыз.
- Жаңа немесе қосымша дөңгелекті орнатып, кемінде екі қарсы тұратын бұрандаманы айқастырып бұраңыз.

Бірегей емес жеңіл қорытпа дискілерді орнатқанда жеткізілім жиынтықтамасына кіретін дөңгелек бұрандамаларын пайдаланыңыз-

- Қалған дөңгелек бұрандамаларын байлап, барлық бұрандамаларды айқастық ретімен бұраңыз.
- Домкратты жинап, автокөлікті түсіру үшін оның сабын сағат тіліне қарсы бұраңыз.
- Домкратты алып тастаңыз.

Дөңгелекті ауыстырғаннан кейін

- Барлық бұрандамаларды айқастық ретімен қатайтыңыз. Гарту сәті 140Нм құрайды.

- Зақымданған дөңгелекті жүксалғышқа салыңыз.

Зақымданған дөңгелек өз өлшемі себепті жүксалғыш түбіне сыймайды.

- Алғаш мүмкіндікте шиналардағы қысымды тексеріңіз және қажет болса түзетіңіз.
- Шиналардың зақымдану индикаторының жаңа инициализациясын орындаңыз. Шиналардағы қысымды бақылау жүйесін ысыруды орындаңыз.
- Калибрленген динамометрлік кілт көмегімен дөңгелек бұрандамаларының отыру беріктігін тексеріңіз.
- Зақымданған шинаны ауыстыру үшін автокөлікті жақын арадағы өндірушінің сервистік әріптесіне, басқа сервистік әріптеске немесе АТҚС-ға жеткізіңіз.

Қосалқы дөңгелек

Жалпы ережелер

Шина зақымданғанда қосалқы дөңгелекті зақымданған шинаны ауыстыру үшін пайдалануға болады. Қосалқы дөңгелек зақымданған дөңгелекті ауыстыру үшін қысқа уақытқа пайдалануға арналған.

Қауіпсіздік техникасы жөніндегі нұсқау



ЕСКЕРТУ

Қосалқы дөңгелектің белгілі бір өлшемдері болады. Қосалқы дөңгелекпен жоғары жылдамдықпен қозғалғанда автокөліктің жүріс сипаттамалары өзгеруі мүмкін, мысалы тежелгенде автокөліктің бағыт тұрақтылығы төмендейді, тежелу жолы ұзарады және шекті ауқымда бұрылғыштық өзгереді. Аварияға ұшырау қаупі бар. Орташа режимде қозғалыңыз және жылдамдықты 80 км/с асырмаңыз. ◀

Шолу

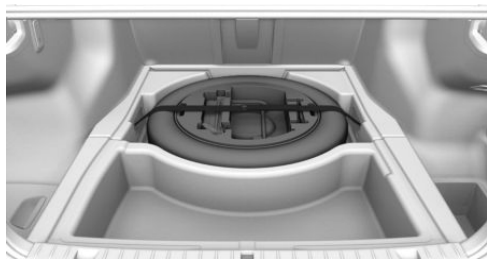

Қосалқы дөңгелек пен құрал-саймандар Жүк бөлімінде түбінің астында орналасқан.

Қосалқы дөңгелекті алып шығу

1. Жүк бөлімінің түбін тікелей артқы орындықтардың артынан жоғары тартып, оны алып шығыңыз.



2. Тартқыш белдікті ашыңыз.

3. Құрал-саймандар салынған ложементті алып шығыңыз.

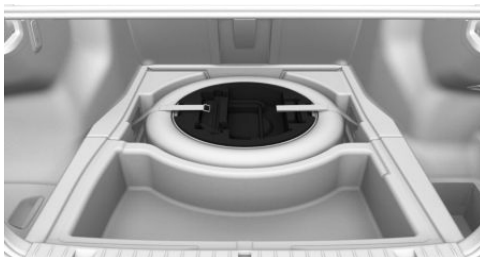

4. Сақтауға арналған түптен қосалқы дөңгелекті алып шығыңыз. Бұл ретте қақпақты шешпеңіз.

Дөңгелекті ауыстырғаннан кейін құрал-саймандары бар ложементті сақтауға арналған қуысқа салып, тартқыш белдіктермен ұстатыңыз.

Мотор бөлігі

Автокөліктің жабдықтылығы

Бұл тарауда модельдік қатарда ұсынылатын сериялық, экспорттық және арнайы жабдықтың барлық нұсқалары сипатталған. Сондықтан таңдалған қосымша жабдыққа немесе экспорттық нұсқаға байланысты автокөлікте жоқ

жабдық та сипатталады. Бұл қауіпсіздік үшін маңызды функциялар мен жүйелерге қатысты болуы мүмкін. Тиісті функциялар мен жүйелерді пайдаланғанда қолданыстағы заңдар мен қағидаларды сақтаңыз.

Мотор бөлімінің маңызды элементтері

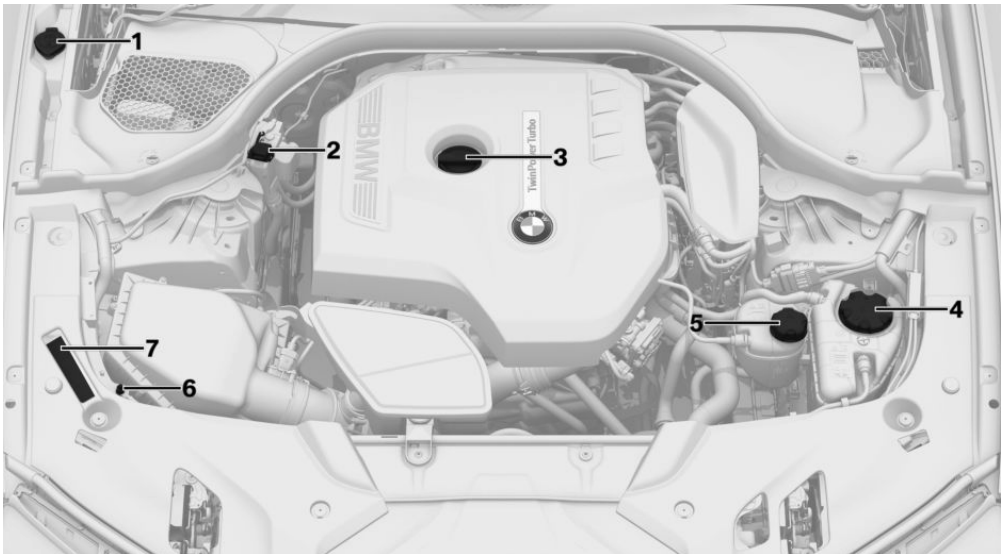

- | | |
|--|--|
| <ol style="list-style-type: none"> 1 Жуғыш сұйықтыққа арналған құю қылтасы 2 Іске қосуды жеңілдету, батареяның оң плюсі 3 Май құятын қылта 4 Қозғалтқышты салқындатқыш сұйықтық багі | <ol style="list-style-type: none"> 5 Бензинді қозғалтқыш қана: қосымша салқындату жүйесінің салқындатқыш сұйықтық багі 6 Іске қосуды жеңілдету, батареяның теріс плюсі 7 Сәйкестендіру нөмірі (VIN-нөмір) |
|--|--|

Капот

Қауіпсіздік техникасы қағидалары

! ЕСКЕРТУ
Мотор бөлімінде жұмыстарды тиісінше орындамау тораптар мен бөлшектердің зақымдануына әкелуі және қауіп төндіруі мүмкін. Аварияға ұшырау немесе мүліктің зақымдану қаупі бар. Мотор бөлімінде жұмыстарды орындауды өндірушінің сервистік әріптесіне, басқа сервистік әріптеске немесе АТҚС-ға тапсырған жөн. ◀

! ЕСКЕРТУ
Мотор бөлімінде жылжыма бөлшектер орналасқан. Мотор бөліміндегі белгілі бір бөлшектер автокөлік өшірулі тұрғанда қозғалуы мүмкін, мысалы радиатор желдеткіші. Жарақаттану қаупі бар. Жылжыма бөлшектерге тиіспеңіз. Киім заттары мен шашты жылжыма бөлшектерден алыс ұстаңыз. ◀

! ЕСКЕРТУ
Капоттың ішкі жағында шығыңғы бөлшектер бар, мысалы фиксатор ілгек. Жарақаттану қаупі бар. Капот ашық болғанда шығыңғы бөлшектерге назар аударыңыз және осы учаскелерді бөгеменіз. ◀

! ЕСКЕРТУ
Нашар жабылған капот қозғалыс кезінде ашылып кетіп, көрінуді шектеуі мүмкін. Аварияға ұшырау қаупі бар. Дереу тоқтап, капотты дұрыстап жабыңыз. ◀

! ЕСКЕРТУ
Капотты ашқанда және жапқанда дене бөліктері қысылып қалуы мүмкін. Жарақаттану қаупі бар. Капотты ашып-жапқанда капоттың

жылжу аймағының бос болуын қадағалаңыз. ◀

! НҰСҚАУ
Капотты ашқанда түсірілген әйнек тазалағыштар қысылып қалуы мүмкін. Мүліктің зақымдану қаупі бар. Капотты ашар алдында шөткелері орнатылған әйнек тазартқыштардың маңдай әйнекте жатуын қамтамасыз етіңіз. ◀

Ашу

1. Иіңтіректі ауыстырып қосқышты тартыңыз, 1-көрсеткіні қар..

Капот ашылады.



2. Иіңтіректі жібергеннен кейін иіңтіректі қайта тартыңыз, 2-көрсеткі.

Капотты аша беруге болады.

3. Капоттың шығыңғы бөліктеріне назар аударыңыз.

Жабу

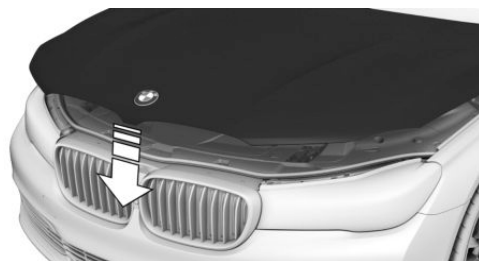

Капотты қайтадан толығымен жабу үшін оны шамамен 40 см биіктіктен тастаңыз да үстінен басыңыз.

Капот екі жағынан сырт етіп жабылуы тиіс.

Мотор майы

Автокөліктің жабдықталуы

Бұл тарауда модельдік қатарда ұсынылатын сериялық, экспорттық және арнайы жабдықтың барлық нұсқалары сипатталған. Сондықтан таңдалған қосымша жабдыққа немесе экспорттық нұсқаға байланысты автокөлікте жоқ жабдық та сипатталады. Бұл қауіпсіздік үшін маңызды функциялар мен жүйелерге қатысты болуы мүмкін. Тиісті функциялар мен жүйелерді пайдаланғанда қолданыстағы заңдар мен қағидаларды сақтаңыз.

Жалпы ережелер

Май шығыны жүргізу тәсіліне және пайдалану жағдайларына байланысты.

Сондықтан әр құйғаннан кейін май деңгейін тексеріп отырыңыз.

Май шығыны келесі жағдайларда артуы мүмкін:

- ▷ Спорттық жүргізу стилі.
- ▷ Қозғалтқышты сыннан өткізу.
- ▷ Қозғалтқыштың бос жүрісте жұмыс істеуі.
- ▷ Қолдануға ұсынылмаған мотор майлары маркаларын пайдалану.

Мотор майының деңгейіне байланысты басқару дисплейінде автоматтық диагностика жүйесінің әртүрлі хабарламалары бейнеленеді.

Қауіпсіздік техникасы қағидалары



НҰСҚАУ

Мотор майы мөлшерінің тым аз болуы қозғалтқыштың зақымдануына әеледі. Мүліктің зақымдану қаупі бар. Дерееу мотор майын үстеп құйыңыз. ◀



НҰСҚАУ

Мотор майы мөлшерінің тым көп болуы қозғалтқышты немесе катализаторды зақымдауы мүмкін. Мүліктің зақымдану қаупі бар. Мотор майын тым көп құймаңыз. Мотор майы тым көп құйылғанда май деңгейін өндірушінің сервистік әріптесінде, басқа сервистік әріптесте немесе АТҚС-да түзетуге болады. ◀

Май көлемін өлшеудің электрондық жүйесі

Жалпы ережелер

Электрондық жүйе екі принцип негізінде өлшеуді орындайды:

- ▷ Бақылау.
- ▷ Егжей-тегжейлі өлшеу.

Қысқа аралықтарға жиі жол жүргенде немесе динамикалық жүргізу тәсілінде, мысалы бұрылыстардан тез өту, егжей-тегжейлі өлшеуді жүйелі түрде орындап отыру қажет.

Бақылау

Әрекет принципі

Қозғалыс кезінде мотор майының деңгейін электроника бақылайды және басқару дисплейінде бейнеленуі мүмкін.

Егер мотор майының деңгейі жол берілетін жұмыс ауқымынан шығып кетсе, автоматтық диагностика жүйесінің хабарламасы бейнеленеді.

Жұмыс істеу үшін қажетті жағдайлар

Ағымдағы өлшенген мән стандартты қозғалысты бастағаннан кейін шамамен 30 минут өткенде қолжетімді болады.

Мотор майы деңгейінің көрсетілуі

IDrive арқылы:

1. „Менің автокөлігім“
2. „Автокөлік күйі“
3.  „Мотор майы деңгейі“ Мотор майының деңгейі бейнеленеді.

Жүйе жұмысының физикалық шекаралары

Қысқа аралықтарға жиі жол жүргенде немесе динамикалық жүргізу тәсілінде өлшенген мәнді анықтау мүмкін емес. Бұл жағдайда соңғы ұзақтау сапардың өлшенген мәні көрсетіледі.

Егжей-тегжейлі өлшеу

Әрекет принципі

Мотор майы деңгейі қозғалыссыз күйде тексеріледі және шкалада бейнеленеді.

Егер мотор майы деңгейі жол берілетін жұмыс ауқымынан шығып кетсе, автоматтық диагностика жүйесінің хабарламасы бейнеленеді.

Жалпы ережелер

Өлшеген кезде бос жүрісте иінді біліктің айналу жиілігі сәл өзгереді.

Жұмыс істеу үшін қажетті жағдайлар

- ▷ Автокөлік көлденең күйде тұр.
- ▷ Селектор иінтірегі N немесе P күйінде және газ басқысы басылмаған.
- ▷ Қозғалтқыш жұмыс істеп тұр және жұмыс температурасына дейін қыздырылған.

Егжей-тегжейлі өлшеуді орындау

IDrive арқылы:

1. „Менің автокөлігім“
2. „Автокөлік күйі“
3.  „Мотор майы деңгейі“
4. „Май деңгейін өлшеу“
5. „Өлшеуді бастау“

Мотор майы деңгейі тексеріледі де шкалада көрсетіледі.

Қозғалтқышқа майды үстеп құю

Жалпы ережелер

Құрылғылар комбинациясында тиісті хабарлама пайда болғанда ғана мотор майын үстеп құйыңыз. Үстеп құйылатын көлем басқару дисплейіндегі хабарламада бейнеленеді.

Үстеп құю үшін сәйкес келетін май маркаларын ғана пайдаланыңыз. [342](#)-бетті қар.

Мотор майын үстеп құяр алдында автокөлікті тоқтатып, Қозғалысқа әзірлікті өшіріңіз.

Тым көп мотор майын құймаңыз.

Қауіпсіздік техникасы қағидалары

⚠ ЕСКЕРТУ
Пайдалану материалдарында, мысалы майларда, қоюланған майлағыштарда, салқындатқыш сұйықтықтар мен отында, денсаулыққа зиянды құрамбөліктер болуы мүмкін. Жарақаттануыңыз немесе өміріңізге қауіп төнуі мүмкін. Қаптамадағы нұсқауларды сақтаңыз. Пайдалану материалдарының киімге, теріге немесе көзге тиіп кетуіне жол бермеңіз. Пайдалану материалдарын басқа ыдыстарға қотармаңыз. Пайдалану материалдарын балалардың қолы жетпейтін жерде сақтаңыз. ◀

⚠ НҰСҚАУ
Мотор майы мөлшерінің тым аз болуы қозғалтқышты зақымдануына әеледі. Мүліктің зақымдану қаупі бар. Дерек мотор майын үстеп құйыңыз. ◀

⚠ НҰСҚАУ
Мотор майы мөлшерінің тым көп болуы қозғалтқышты немесе катализаторды зақымдауы мүмкін. Мүліктің зақымдану қаупі бар. Мотор майын тым көп құймаңыз. Мотор майы тым көп құйылғанда май деңгейін өндірушінің сервистік әріптесінде, басқа сервистік әріптесте немесе АТҚС-да түзетуге болады. ◀

Шолу

Май құйылатын қылтамотор бөлімінде орналасқан, [337](#)-бетті қар.

Қозғалтқышқа май үстеп құю

1. Капотты ашыңыз, [338](#)-бетті қар.

2. Тығынды сағат тіліне қарсы бұраңыз.



3. Қозғалтқышқа май үстеп құю.

Мотор майының рұқсат етілетін маркалары

Жалпы ережелер

Мотор майының сапасы қозғалтқыштың қызмет мерзіміне шешуші әсер етеді.

Мотор майының кейбір маркалары барлық елдерде бірдей қолжетімді емес.

Қауіпсіздік техникасы қағидалары

⚠ НҰСҚАУ
Майларға арналған қоспалар қозғалтқышты зақымдауы мүмкін. Мүліктің зақымдану қаупі бар. Майларға арналған қоспаларды пайдаланбаңыз. ◀

⚠ НҰСҚАУ
Сәйкес келмейтін мотор майын пайдалану қозғалтқыш жұмысында ақауларға немесе оның зақымдануына әкелуі мүмкін. Мүліктің зақымдану қаупі бар. Мотор майын таңдағанда май сипаттамасының дұрыс болуын қадағалаңыз. ◀

Мотор майларының сәйкес келетін маркалары

Келесі сипаттамалары бар мотор майларын пайдалануға болады:

Бензинді қозғалтқыш

BMW Longlife-01.

BMW Longlife-01 FE.

BMW Longlife-04.

BMW Longlife-12 FE.

BMW Longlife-14 FE+.

Сипаттамасы BMW Longlife-14FE+ деп белгіленген май белгілі бір бензинді қозғалтқыштарға ғана сәйкес келеді.

Дизель отыны

BMW Longlife-04.

BMW Longlife-12 FE.

Сипаттамасы BMW Longlife-12 FE деп белгіленген май белгілі бір дизельді қозғалтқыштарға ғана сәйкес келеді.

Сәйкес келетін сипаттамалар мен мотор майларының тұтқырлығы туралы қосымша ақпаратты өндірушінің сервистік әріптесінде басқа сервистік әріптесте немесе АТҚС-да алуға болады.

Мотор майының балама маркалары

Егер сәйкес келетін мотор майлары болмаса, сипаттамалары келесідей мотор майларын 1 л дейін үстеп құюға болады:

Бензинді қозғалтқыш

ACEA A3/B4.

Дизель отыны

ACEA C3.

Тұтқырлық кластары

Мотор майын таңдағанда майдың тұтқырлық класы келесідей болуын қадағалаңыз:SAE

0W-40,SAE0W-30,SAE5W-40,SAE5W-30, SAE0W-20илиSAE5W-20.

SAE0W-20немесеSAE5W-20 тұтқырлық класы белгілі бір қозғалтқыштарға ғана келеді.

Сәйкес келетін сипаттамалар мен мотор майларының тұтқырлығы туралы қосымша ақпаратты өндірушінің сервистік әріптесінде, басқа сервистік әріптесте немесе АТҚС-да алуға болады.

Мотор майын ауыстыру**НҰСҚАУ**

Мотор майын уақытында ауыстырмау қозғалтқыштың тез тозуына және, сәйкесінше зақымдануына әкелуі мүмкін.Мүліктің зақымдану қаупі бар.Автокөлікте бейнеленген ТҚ күнін асырмаңыз.◀

Автокөлік өндірушісі мотор майын өндірушінің сервистік әріптесінде, басқа сервистік әріптесте немесе АТҚС-да ауыстыруды ұсынады.

**BMW recommends
Original BMW Engine Oil.**

Салқындатқыш сұйықтық

Автокөліктің жабдықталуы

Бұл тарауда модельдік қатарда ұсынылатын сериялық, экспорттық және арнайы жабдықтың барлық нұсқалары сипатталған. Сондықтан таңдалған қосымша жабдыққа немесе экспорттық нұсқаға байланысты автокөлікте жоқ жабдық та сипатталады. Бұл қауіпсіздік үшін маңызды функциялар мен жүйелерге қатысты болуы мүмкін. Тиісті функциялар мен жүйелерді пайдаланғанда қолданыстағы заңдар мен қағидаларды сақтаңыз.

Жалпы ережелер

Салқындатқыш сұйықтықсудан және салқындатқыш сұйықтық қоспасынан тұрады.

Автокөлікке сатылатын қоспалардың барлығы бірдей сәйкес келе бермейді. Сәйкес келетін қоспалар туралы ақпаратты өндірушінің сервистік әріптесінде, басқа сервистік әріптесте немесе АТҚС-да алуға болады.

Қауіпсіздік техникасы қағидалары



ЕСКЕРТУ

Қозғалтқыш ыстық және салқындату жүйесі ашық болғанда салқындатқыш сұйықтық ағып шығуы мүмкін, нәтижесінде күйіп қалуыңыз мүмкін. Жарақаттану қаупі бар. Салқындату жүйесін қозғалтқыш суығанда ғана ашыңыз. ◀



ЕСКЕРТУ

Қоспалар денсаулыққа зиянды және сәйкес келмейтін қоспалар қозғалтқышты зақымдауы мүмкін. Жарақаттану және

мүліктің зақымдану қаупі бар. Қоспаның киімге, теріге немесе көзге тиіп кетуіне жол бермеңіз, оны жұтпаңыз. Отынға арналған сәйкес келетін қоспаларды ғана пайдаланыңыз. ◀

Салқындатқыш сұйықтық деңгейі

Жалпы ережелер

Қозғалтқышы бензинмен жұмыс істейтін автокөліктерде екі салқындату контуры болады. Әр ыдыстағы салқындатқыш сұйықтық деңгейін тексеріп отырыңыз және қажет болса, салқындатқыш сұйықтықты үстеп құйыңыз.

Салқындатқыш сұйықтық деңгейі минималды және максималды белгілер көмегімен белгіленеді. Салқындатқыш сұйықтық багіне байланысты минималды және максималды белгілер әркелкі орналасқан.

Қозғалтқышқа байланысты салқындатқыш сұйықтық багі мотор бөлімінің оң не сол жағында орналасады, [337](#)-бетті қар..

Бүйірдегі белгілер бойынша салқындатқыш сұйықтық деңгейін тексеру

1. Қозғалтқышты суытыңыз.
2. Салқындатқыш сұйықтық деңгейі, егер ол минимум мен максимум белгілері арасында орналасса, дұрыс деп есептеледі.

Пиктограмма	Мәні
	Максимальный
	Минимум:

Құятын қылтада салқындатқыш сұйықтық деңгейін тексеру

1. Қозғалтқышты суытып алыңыз.
2. Салқындатқыш сұйықтық бағының тығынын сағат тіліне қарсы бұрай отырып, артық қысымды шығарып жіберіңіз.
3. Салқындатқыш сұйықтық бағының тығынын ашыңыз.
4. Салқындатқыш сұйықтық деңгейі, егер ол құятын қылтадағы минимум мен максимум белгілері арасында орналасса, дұрыс деп есептеледі.

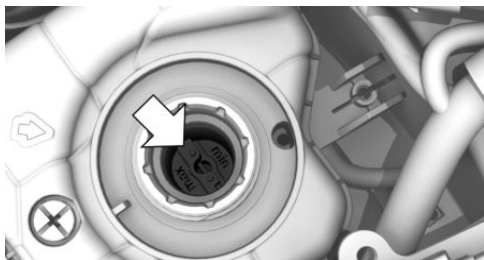

қоршаған ортаны қорғау туралы тиісті нормативтік актілерді сақтаңыз.

Үстеп құю

1. Қозғалтқышты суытып алыңыз.
2. Салқындатқыш сұйықтық бағының тығынын сағат тіліне қарсы бұрай отырып, артық қысымды шығарып жіберіңіз.
3. Салқындатқыш сұйықтық бағының тығынын ашыңыз.
4. Қажет болғанда қажет деңгейге дейін жаймен үстеп құйыңыз, асырып жібермеңіз.
5. Тығынды бұраңыз.
6. Салқындатқыш сұйықтықтың азаю себебін мейлінше тезірек анықтаңыз.

Көдеге жарату



Салқындатқыш сұйықтық пен қоспаларды көдеге жаратқанда

Техникалық қызмет көрсету

Автокөліктің жабдықталуы

Бұл тарауда модельдік қатарда ұсынылатын сериялық, экспорттық және арнайы жабдықтың барлық нұсқалары сипатталған. Сондықтан таңдалған қосымша жабдыққа немесе экспорттық нұсқаға байланысты автокөлікте жоқ жабдық та сипатталады. Бұл қауіпсіздік үшін маңызды функциялар мен жүйелерге қатысты болуы мүмкін. Тиісті функциялар мен жүйелерді пайдаланғанда қолданыстағы заңдар мен қағидаларды сақтаңыз.

BMW техникалық қызмет көрсету жүйесі

Техникалық қызмет көрсету жүйесі техникалық қызмет көрсету бойынша қажетті жұмыстарға нұсқайды, Сізді ағында қозғалғанда демеп отырады және Сіздің автокөліктің қауіпсіздігін қамтамасыз етеді.

Қажет болғанда көлемдер мен интервалдар елге байланысты өзгеріп тұруы мүмкін. Қосалқы бөлшектер, оларды орнату жұмыстары, пайдалану сұйықтықтары мен шығын материалдары жеке төленеді. Қосымша ақпаратты өндірушінің сервистік әріптесінде, басқа сервистік әріптесте немесе АТҚС-да алуға болады.

Күй бойынша ТҚ индикаторы (CBS)

Әрекет принципі

Бергіштер мен арнайы алгоритмдер автокөлікті пайдалану жағдайларын ескереді. CBS осылайша техникалық күй туралы ақпаратты айқындайды.

Осылайша жүйе жеке пайдалану бейініне қарай техникалық қызмет көрсету бойынша орындалатын жұмыстар көлемін баптауға мүмкіндік береді.

Жалпы ережелер

Басқару дисплейінде кезекті ТҚ туралы ақпарат бейнеленуі мүмкін, [136-бетті](#) қар.

Қашықтан басқару пультінде сервистік деректерді жазу

Кезекті ТҚ туралы ақпарат қашықтан басқару пультінде тұрақты сақталады. Сервистік әріптес осы деректерді оқиды да автокөлікке техникалық қызмет көрсету бойынша жұмыстар көлемін ұсынады.

Сондықтан қызмет көрсету жөніндегі кеңесшіге соңғы рет өзіңізбен алып жүрген қашықтан басқару пультін беріңіз.

Бос тұру уақыты

Автокөлік аккумуляторын ағытып қойып, бос тұрған уақыттар есептелмейді.

Осындай бос тұрудан кейін пайдалану мерзімімен шартталған профилактикалық жұмыстар (мотор майын, тежегіш сұйықтығын, микросүзгіні/белсенді етілген көмірі бар сүзгіні ауыстыру) туралы деректерді жаңарту үшін өндірушінің сервистік әріптесіне, басқа сервистік әріптеске немесе АТҚС-ға жүгініңіз.

Сервистік қызмет көрсетулер тарихы

Жөндеу және техникалық қызмет көрсету

Техникалық қызмет көрсету және жөндеу бойынша жұмыстарды өндірушінің сервистік әріптесіне, басқа сервистік әріптеске немесе АТҚС-ға тапсырған жөн.

Жазбалар

Техникалық қызмет көрсету бойынша орындалған жұмыстар орындалған техникалық қызмет көрсету дәлелдерінде және автокөлік деректерінде жазылады. Сервистік кітапшадағы жазбалар жүйелі техникалық қызмет көрсетудің растауы болып табылады.

Автокөліктің электрондық сервистік кітапшасына жазбалар енгізгенде техникалық қызмет көрсетуге жататын деректер автокөлікте, сондай-ақ BMWAG орталық ақпараттық жүйелерінде, Мюнхен, сақталады.

Автокөлік иесі ауысқаннан кейін электрондық техникалық қызмет көрсетулер тарихына енгізілген деректер жаңа көлік егесіне танысуға қолжетімді болады.

Электрондық техникалық қызмет көрсетулер тарихына енгізілген деректерді өндірушінің сервистік әріптесінің, басқа сервистік әріптестің немесе АТҚС-ның қызметкерлері қарай алады.

Наразылық

Автокөлік иесі өзінің сервистік әріптесіне электрондық техникалық қызмет көрсетулер тарихына жазуға және осымен байланысты автокөлікте деректерді сақтауға және автокөлік өндірушісіне деректер беруге қарсылық білдіре алады. Бұл жағдайда автокөліктің электрондық техникалық қызмет көрсетулер тарихына жазба енгізілмейді.

Көрсетімдер

Жазылған техникалық қызмет көрсетуді басқару дисплейінде қарау, 137-бетті қар..

Борттық автоматтық диагностика жүйесінің розеткасы (OBD)

Қауіпсіздік техникасы жөніндегі нұсқау



НҰСҚАУ

Борттық автоматтық диагностика жүйесінің розеткасын тиісінше пайдаланбау автокөлік жұмысындағы ақаулардың себебі болуы мүмкін. Мүліктің зақымдану қаупі бар. Борттық автоматтық диагностика жүйесінің розеткасына техникалық қызмет көрсету бойынша жұмыстарды өндірушінің сервистік әріптесінің, басқа сервистік әріптестің немесе АТҚС-ның қызметкерлеріне ғана орындауға рұқсат етіледі. Борттық автоматтық диагностика жүйесінде пайдалану қауіпсіз деп есептелетін құрылғыларды ғана қосыңыз. ◀

Орналасуы



Жүргізуші жағында ПГ құрамы үшін шешуші мәнге ие құрамбөліктерді тексеруге арналған OBDрозеткасы орналасқан.

Зиянды заттардың шығарылуы



▶ Сигнал шамы жыпылықтап тұр: Катализатордың зақымдануына алып келуі мүмкін қозғалтқыш ақауы.Автокөлікті тексерту үшін дереу

АТҚС-ға жүгініңіз.

- ▷ Сигнал шамы жанып тұр:

ПГ құрамы көрсеткіштерінің нашарлауы.

Автокөлікті тексерту үшін мейлінше тезірек АТҚС-ға жүгініңіз.

Кәдеге жарату

Автокөлік өндірушісі автокөліктерді олардың қызмет мерзімі аяқталысымен өндіруші лицензия берген қабылдау бекеттеріне тапсыруды ұсынады. Ескі автокөліктерді қайтаруға қатысты көлік пайдаланылатын елдің қағидалары мен заңдары қолданылады. Қосымша ақпаратты өндірушінің сервистік әріптесінде, басқа сервистік әріптесте немесе АТҚС-да алуға болады.

Бөлшектерді ауыстыру

Автокөліктің жабдықталуы

Бұл тарауда модельдік қатарда ұсынылатын сериялық, экспорттық және арнайы жабдықтың барлық нұсқалары сипатталған. Сондықтан таңдалған қосымша жабдыққа немесе экспорттық нұсқаға байланысты автокөлікте жоқ жабдық та сипатталады. Бұл қауіпсіздік үшін маңызды функциялар мен жүйелерге қатысты болуы мүмкін. Тиісті функциялар мен жүйелерді пайдаланғанда қолданыстағы заңдар мен қағидаларды сақтаңыз.

Құрал-саймандар жинақтамасы



Құрал-саймандар жинақтамасы Жүк бөлімінің сол жақ ұсақ заттарға арналған бөлімшесінде орналасқан.

Әйнек тазартқыштар шөткесін ауыстыру

Қауіпсіздік техникасы қағидалары

⚠ НҰСҚАУ
Егер шөткелері орнатылмаған әйнек тазалағыштар иінтірегі маңдай әйнекке түссе, ол оны зақымдауы мүмкін. Мүліктің зақымдану қаупі бар. Шөткелерді ауыстырғанда әйнек тазартқыштар иінтірегін

көтеріп ұстап тұрыңыз да шөткелерді орнатқанша жібермеңіз. ◀

⚠ НҰСҚАУ
Капотты ашқанда түсірілген әйнек тазалағыштар қысылып қалуы мүмкін. Мүліктің зақымдану қаупі бар. Капотты ашар алдында шөткелері орнатылған әйнек тазартқыштардың маңдай әйнекке жатқызылғанына көз жеткізіңіз. ◀

Әйнек тазартқыштардың алдыңғы шөткесін ауыстыру

1. Ауыстыру үшін әйнек тазартқыштарды қайырып қойыңыз, 118-бетті қар..
2. Әйнек тазартқыштарды маңдай әйнектен толығымен қайырыңыз.



3. Батырманы басып, 1-көрсеткі, шөткені алып шығыңыз, 2-көрсеткі.

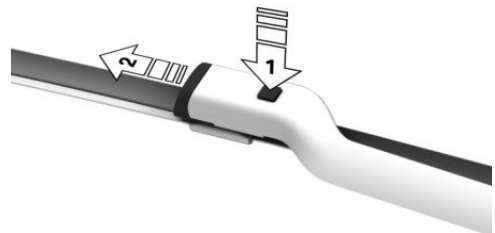

4. Жаңа шөткені кигізіп, оны ұстағышқа бекітілгенше (сырт еткенше) басыңыз.
5. Әйнек тазартқышты түсіріңіз.

Шамдар мен шырақтар

Жалпы ережелер

Шамдар мен шырақтар қозғалыс қауіпсіздігі үшін өте маңызды.

Барлық шамдар мен шырақтар жарықдиодты немесе лазерлік болып табылады.

Жарықтандыру үшін кейбір жинақталымдарда жарықдиодтар пайдаланылады. Жарықдиодтар кәдімгі лазерлерге ұқсас және 1-кластағы жарық шығаратын диодтар деп белгіленеді.

Автокөлік өндірушісі ақау туындаған жағдайда тиісті жұмыстарды орындауды өндірушінің сервистік әріптесіне, басқа сервистік әріптеске немесе АТҚС-ға тапсыруды ұсынады.

Қауіпсіздік техникасы қағидаларын сақтаңыз, [350-бетті](#) қараңыз

Фаралар әйнегі

Суық немесе ылғал ауа райында сыртқы шырақтар іштен терлеуі мүмкін. Қосулы жарықпен қозғалғанда конденсат қысқа уақыттан кейін кетіп қалады. Фаралар әйнегін ауыстыру қажет емес.

Егер фаралардың қосылғанына қарамастан, конденсат кетпесе, мысалы су тамшылары пайда болса, фараларды тексеруге беріңіз.

Қауіпсіздік техникасы қағидалары

 **ЕСКЕРТУ**
Жұмыс кезінде шамдар қызуы мүмкін. Шамдарға жанасу күйік әкелуі мүмкін.

Жарақат алу қаупі бар. Шамдарды тек салқындатылған күйінде ауыстырыңыз. ◀

 **ЕСКЕРТУ**
Қосылған жарықтандыру аспаптарында жұмыстарды орындау кезінде қысқа тұйықталу болуы мүмкін. Жарақаттану немесе мүлікті зақымдау қаупі бар. Жарық беретін аспаптарда жұмыс істегенде оларды өшіріңіз. Шам өндірушісінің нұсқауларын сақтаңыз. ◀

 **НҰСҚАУ**
Шамдардағы ластанулар олардың қызмет ету мерзімін қысқартады. Мүліктің зақымдану қаупі бар. Жаңа шамдардың шыны қақпаларына жалаңаш қолмен түспеңіз. Шамды цокольден алып, таза шүберекті пайдаланыңыз және т. б.. ▶

 **ЕСКЕРТУ**
Тым жоғары жарықтық көз торының тітіркенуіне немесе зақымдануына әкелуі мүмкін. Жарақат алу қаупі бар. Фараларға немесе басқа да жарық көздеріне қарамаңыз. Жарық диодты фарадан жапсырмаларды шешпеңіз. ◀

Алдыңғы фаралар

Адаптивті жарық диодты фара

Қауіпсіздік техникасы қағидалары сақтаңыз, [350-бетті](#) қараңыз

Барлық шамдар жарықдиод технологиясы бойынша орындалды.

Ақау болған жағдайда өндірушінің сервистік әріптесіне, басқа сервистік әріптесіне немесе АТҚС-ға хабарласыңыз.

Жарық диодты фара

Жалпы ережелер

Қауіпсіздік техникасы қағидалары сақтаңыз, [350-бетті](#) қараңыз.

Бұрылыстардың бүйірлік көрсеткіштерін қоспағанда, барлық алдыңғы шамдар жарықдиодты технология бойынша орындалған.

Ақау болған жағдайда өндірушінің сервистік әріптесіне, басқа сервистік әріптесіне немесе АТҚС-ға хабарласыңыз.

Бұрылыс көрсеткіштері, Шамдарды ауыстыру

Жалпы ережелер

Қауіпсіздік техникасы қағидалары сақтаңыз, [350](#)-бетті қараңыз.

Қыздыру шамы 21 Вт, PУ21W.

Шамды ауыстыру

1. Дөңгелек қуысында екі бекіту элементін бұрап, қақпақты төмен қарай бұраңыз.

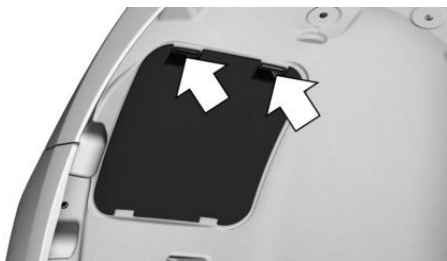

2. Шам ұстағышын бұраңыз.

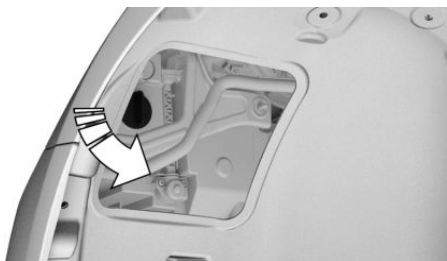

3. Шамды ұстағышқа абайлап қойып, оны сағат тіліне қарсы бұраңыз.
4. Жаңа шамды салыңыз.
5. Шам ұстағышын орнатыңыз.
6. Қаптаманы орнына қойыңыз.

Жарықдиодты тұманға қарсы фаралар

Қауіпсіздік техникасы қағидалары сақтаңыз, [350](#)-бетті қараңыз.

Тұманға қарсы фаралар жарықдиодтардың технологиясы бойынша орындалды.

Ақау болған жағдайда өндірушінің сервистік әріптесіне, басқа сервистік әріптесіне немесе АТҚС-ға хабарласыңыз.

Артқы фонарь

Жалпы ережелер

Қауіпсіздік техникасы қағидалары сақтаңыз, [350](#)-бетті қараңыз.

Артқы фонарьлар жүк салғыштың қақпағында артқы жүрістің екі фонарьларын қоспағанда, жарықдиодты технология бойынша орындалған.

Ақау болған жағдайда өндірушінің сервистік әріптесіне, басқа сервистік әріптесіне немесе АТҚС-ға хабарласыңыз.

Артқы жүріс фонары, Шамдарды ауыстыру

Жалпы ережелер

Қауіпсіздік техникасы қағидалары сақтаңыз, [350](#)-бетті қараңыз.

Шам 21 Вт, H21W.

Авариялық тоқтау белгісінің: панельді алып тастаңыз

1. Жүксалғыштың қақпағын ашу.
2. Құлпын ашу үшін басыңыз, көрсеткі 1, және төмен бұраңыз, көрсеткі 2.

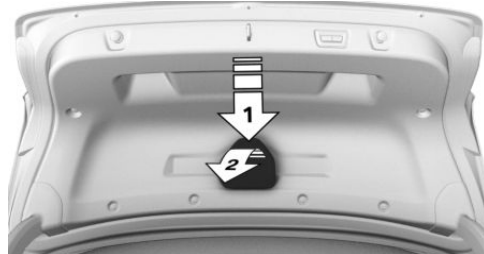

Авариялық тоқтау белгісімен: ұстағышты алып тастаңыз

1. Жүксалғыштың қақпағын ашу.
2. Алып тастаңыз, 360-бетті қараңыз, авариялық тоқтату белгісі.
3. Борт құралынан бұрауыштың көмегімен көрсеткі бағытында бекіту элементтеріне, 1 көрсеткіге басып, ескерту белгісінің ұстағышын, 2 көрсеткіні алып тастаңыз.

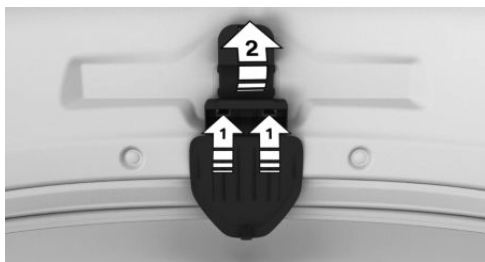

Топсалы қақпақты алыңыз

1. Топсалы қақпағы екі қапсырманы ашыңыз.

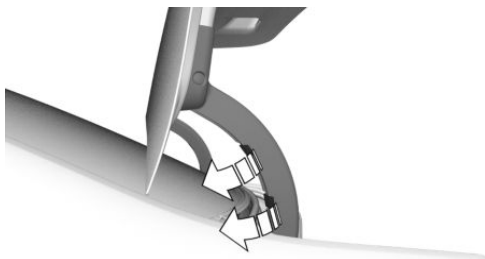

2. Иіңтірек сияқты бұрауыштан сақ болыңыз, ішкі штифттің кішкене бөлігі.

Содан кейін иіңтірек сияқты бұрауышты мұқият және толығымен қысыңыз.

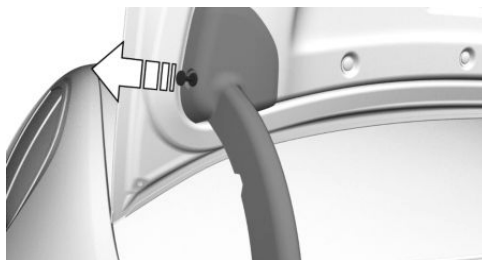

3. Топсалы иіңтіректен топсалы қақпақты абайлап көтеріңіз, 1 көрсеткі, қаптамадан бекітпе шипі ажыратылғанша, 2 көрсеткі.



4. Топсалы қақпақты төмен жылжытыңыз.
5. Осылайша, екінші топсалы қақпақты алыңыз.

Ішкі қаптаманы алып тастаңыз

1. Иіңтіректі, сегіз кесекті тойтарма сияқты бұрауышпен абайлап көтеріңіз.

Жоғарыда сипатталғандай, тойтарма шегелермен әрекет етіңіз.



2. Қуыстың бір жағынан ұстап, абайлап, ішкі қаптаманы артқа қарай созыңыз, 1-көрсеткі екі бекітпе, 2-көрсеткі,

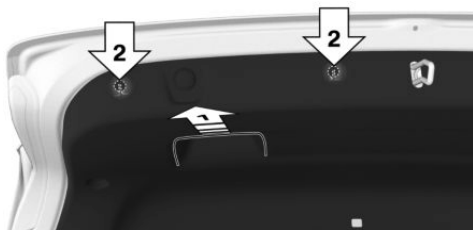

3. Екінші жағынан осы процедураны қайталаңыз.
4. Ішкі қаптаманы жүк салғыштың қақпағынан, 1 көрсеткіден абайлап ажыратыңыз және қажет болған жағдайда қосу блогынан штекерлік ажыратқышы бар кабельді, 2 көрсеткіні сүйреңіз.

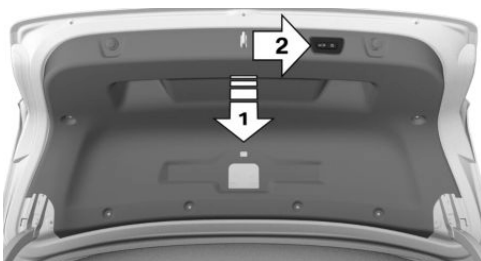

5. Ішкі қаптаманы алып тастаңыз.

Артқы жүрісті ауыстырыңыз

1. Шам ұстағышын шағылыстырғышта көрсетілген бағытқа бұрып, оны алып шығыңыз.



2. Шамды ұстағышқа абайлап қойып, оны сағат тіліне қарсы бұраңыз.
3. Шам ұстағышын орнатыңыз.

Ішкі қаптаманы орнатыңыз

1. Қажет болса, кабельді қосу блогына қосыңыз. Штекер қосқышын бекітуді қадағалаңыз.
2. Ішкі қаптаманы жүк салғыштың қақпағына қойып, екі жапсырмамен бекітіңіз.

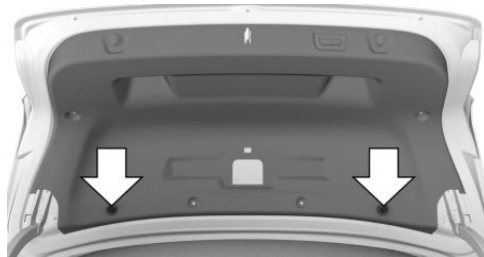

3. Содан кейін ішкі қаптамаға, бағыттарға басыңыз, төрт бекітпе шипа жүк салғыштың қақпағына бекітіледі.



4. Ішкі қаптаманы жапсырмалармен бекітіңіз және жапсырмаларда штифттерді қойыңыз.
5. Бір жағынан топсалы қақпақты ішкі қаптамаға, 1 көрсеткі, салыңыз және топсалы иінтірегі топсалы қақпақты жабыңыз, 2 көрсеткі.



6. 1-көрсеткі, қақпақты бекітіңіз, 2-көрсеткі жүк салғыштың қақпағында бекітілуі үшін топсалы қақпақты басыңыз.

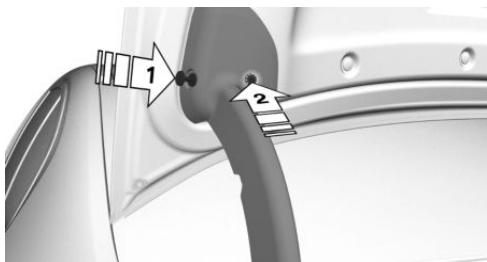

7. Топсалы қақпақты ашыңыз.

8. Сол жолмен басқа топсалы қақпақты орнатыңыз.
9. Ескерту белгісінің ұстағышын және ескерту белгісін немесе панельді бекітіңіз.

Аккумуляторлық батарея

Жалпы ережелер

Батарея қызмет көрсетуді қажет етпейді.

Батареядағы қышқыл мөлшері бүкіл қызмет мерзіміне жетеді.

Батарея туралы қосымша ақпаратты өндірушінің сервистік әріптесінде, басқа сервистік әріптесте немесе АТҚС-да алуға болады.

Автокөлік өндірушісі ауыстырғаннан кейін автокөліктегі аккумуляторлық батареяны тіркеуді өндірушінің сервистік әріптесінде, басқа сервистік әріптесте немесе АТҚС-да орындауды ұсынады. Жаңа тіркеумен бірге шектеусіз барлық ыңғайлы функциялар қолжетімді болады және белгілі бір мән-жайларда көрсетілетін ыңғайлы функциялар бойынша автоматтық диагностика жүйесінің хабарламалары бұдан әрі көрсетілмейді.

Қауіпсіздік техникасы жөніндегі нұсқау



НҰСҚАУ

Қолдануға ұсынылмаған аккумуляторлық батареялар жүйелерді зақымдауы немесе функциялардың орындалмауына әкелуі мүмкін. Мүліктің зақымдану қаупі бар. Автокөлік өндірушісі қолдану үшін ұсынған аккумуляторлық батареяларды ғана пайдаланыңыз. ◀

Аккумуляторлық батареяны зарядтау

Жалпы ережелер

Аккумуляторлық батареяның толық қызмет мерзімін қамтамасыз ету үшін аккумуляторлық батареяның зарядталу дәрежесінің жеткілікті болуын қадағалаңыз.

Аккумуляторлық батареяны зарядтау келесі жағдайларда қажет болуы мүмкін:

- ▷ Қысқа аралықтарға жиі жол жүргенде.
- ▷ Бір айдан ұзақ бос тұрғанда.

Қауіпсіздік техникасы жөніндегі нұсқау



НҰСҚАУ

Аккумуляторлық батареяларға арналған зарядтау құрылғылары жоғары кернеумен жән тоқпен жұмыс істеуі мүмкін, бұл кернеуі 12В борттық желінің артық жүктелуіне немесе зақымдануына әкелуі мүмкін. Мүліктің зақымдану қаупі бар. Аккумуляторлық батареяларға арналған зарядтау құрылғыларын мотор бөліміндегі іске қосуды жеңілдеткендегі салмақ түсу нүктелеріне ғана қосыңыз. ◀

Іске қосуды жеңілдеткендегі салмақ түсу нүктелері

Автокөлікте мотор бөліміндегі іске қосуды жеңілдеткендегі салмақ түсу нүктелері көмегімен қозғалтқыш өшірулі тұрғанда зарядтауды жүргізу, 361-бетті қар..

Аккумуляторлық батареяға арналған зарядтау құрылғысы

Арнайы автокөлікке әзірленген және борттық желімен келісілген зарядтау құрылғыларын өндірушінің сервистік әріптесінде, басқа сервистік әріптесте немесе АТҚС-да сатып алуға болады.

Тоқтың үзілуі

Тоқ үзілгеннен кейін кейбір жабдықты қайта инициализациялау немесе

жеке баптауларды жаңарту қажет етіледі, мысалы:

- ▷ Жад функциясын: күйлерді қайта сақтаңыз.
- ▷ Уақытты: жаңартыңыз.
- ▷ Күнді: жаңартыңыз.
- ▷ Шыны люкті: жүйені инициализациялаңыз.

Ескі батареяны кәдеге жарату



Ескі батареяларды өндірушінің сервистік әріптесінде, басқа сервистік әріптесте немесе АТҚС-да кәдеге жаратуға немесе жинау пунктіне тапсыруға болады.

Толы батареяларды тік тасымалдаңыз және сақтаңыз. Тасымалдағанда аударылып кетуден сақтандырыңыз.

Сақтандырғыштар

Қауіпсіздік техникасы жөніндегі нұсқау



ЕСКЕРТУ

Сәйкес келмейтін немесе жөнделген сақтандырғыштар электр сымдары мен құрамбөліктерінің артық жүктелуіне әкелуі мүмкін. Өртену қаупі бар. Күйіп кеткен сақтандырғыштарды жөндемеңіз және оларды түсі басқа немесе ампер саны басқа сақтандырғыштармен алмастырмаңыз. ◀

Сақтандырғышты ауыстыру



Оңжақ бүйірдегі қаптамадағы бітеуішті шешіңіз.

Сақтандырғыштардың орналасуы туралы деректер жеке парақта орналасқан.

Апатты жағдайдағы көмек

Автокөліктің жабдықталуы

Бұл тарауда модельдік қатарда ұсынылатын сериялық, экспорттық және арнайы жабдықтың барлық нұсқалары сипатталған. Сондықтан таңдалған қосымша жабдыққа немесе экспорттық нұсқаға байланысты автокөлікте жоқ жабдық та сипатталады. Бұл қауіпсіздік үшін маңызды функциялар мен жүйелерге қатысты болуы мүмкін. Тиісті функциялар мен жүйелерді пайдаланғанда қолданыстағы заңдар мен қағидаларды сақтаңыз.

Авариялық жылтылдайтын сигнал



Батырмаорталық консольде орналасқан.

Жедел шақыру

Әрекет принципі

Осы жүйенің көмегімен апат жағдайында жедел шақыру жасауға болады.

Жалпы ережелер

Автокөлікте қолданылатын заңнамаға сәйкес мән-жайларға байланысты мемлекеттік автоматтандырылған ақпараттық жүйені

немесе тиісті елдің авариялық қызметтерінің тікелей телефон нөмірін пайдаланумен жедел шақыру жүйесі немесе автоматты іске қосылу функциясы бар жедел шақыру құрылғысы қарастырылған. Автокөлікті сатушы, өндіруші және импорттаушы жедел шақыру жүйесінің немесе автоматты режимде жедел шақыру құрылғысының жұмысындағы болуы мүмкін ақаулар үшін, егер мұндай ақаулар Мемлекеттік автоматтандырылған жүйе операторының, Мемлекеттік автоматтандырылған жүйе инфрақұрылымының немесе байланыс операторларының жұмысындағы ақаулардан, пайдаланушы тарабынан жедел шақыру жүйесін немесе автоматтық режимде жедел шақыру құрылғысын пайдалану қағидаларының бұзылуынан немесе автокөлікті сатушыға, өндірушіге немесе импорттаушыға байланысты емес басқа себептерден туындаған болса, жауапкершілік арқаламайды. Қолданыстағы заңнамаға сәйкес жедел шақыру жүйесі немесе автоматтық режимде жедел шақыру құрылғысы өшірілмеуі мүмкін.

SOS батырмасын жедел жағдайда ғана басыңыз.

Жедел шақыру автокөлікке орнатылған SIM-картадан беріледі.

Қолайсыз мән-жайларда техникалық себептерге байланысты жедел шақырудың берілуіне кепілдік берілмейді.

Шолу

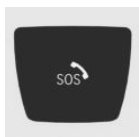

SOS батырмасы төбеде.

Жұмыс істеу үшін қажетті жағдайлар

- ▷ Жұмысқа әзірлік қосулы.
- ▷ Жедел шақыру жүйесі жұмысқа қабілетті.

Жедел шақыруды автоматты түрде іске қосу

Белгілі бір мән-жайларда, мысалы үрмелі қауіпсіздік жастықтары іске қосылғанда, ауыр апаттан соң дереу автоматты жедел шақыру жүргізіледі. SOS батырмасын басу автоматты жедел шақыруға әсер етеді.

Жедел шақыруды қолмен орындау

Жедел шақыру орындалғанда басқа дыбыстық сигналдар мен дыбыс көздері, мысалы, тұраққа қойғандағы авариялық жақындау дабылдамасы, өшеді.

1. Қақпақты басыңыз.
 2. Микрофондағы жарықдиод жасыл түспен жанғанша SOS батырмасын басулы ұстап тұрыңыз.
- ▷ Егер жедел шақыру іске қосылған болса, жарықдиод жасыл түспен жанып тұрады.

Басқару дисплейінде қайтаруды сұрау бейнеленгенде, жедел шақыруды қайтаруға болады.

Егер жағдай мүмкіндік берсе, автокөлікте қалыңыз да жауапты күтіңіз.

- ▷ Егер жедел шақыру нөмірімен қосылыс орнатылған болса, жарықдиод жасыл түспен жыпылықтап тұрады.

Жедел шақыруда жедел шақырудың диспетчерлік қызметіне көмек көрсетуге қажетті шараларды айқындау үшін қолданылатын деректер беріледі. Мысалынықтау мүмкін болса, автокөліктің ағымдағы күйі. Егер жедел шақырудың диспетчерлік қызметінің қарсы сұрақтары жауапсыз қалса, көмек көрсету бойынша шаралар автоматты түрде инициализацияланады.

Егер жедел шақырудың диспетчерлік қызметі динамик арқылы естілмей қалса, онда сізді жедел шақырудың диспетчерлік қызметінде әлі естуді мүмкін.

Жедел шақыруды диспетчерлік қызмет аяқтайды.

Жедел шақыру жүйесінің жұмысқа әзірлігін тексеру

Жалпы ережелер

Жедел шақыру жүйесінің жұмысқа әзірлігін тексеруге болады.

Тексеру кезінде басқа функцияларды іске қоспаңыз.

Қажет болғанда автокөлік динамиктері арқылы берілетін қосымша нұсқауларды сақтаңыз.

Тексергеннен кейін ConnectedDrive функциялары біраз уақыт қолжетімсіз болады.

Қажетті шарттар

- ▷ Автокөлік кемінде 1 минут тұр.
- ▷ Жұмысқа әзірлік қосулы.

- ▷ Басқа қызметтер қосылмаған.
- ▷ Өшірулі жақын жарық ауыстырып қосқыштың **0** күйінде.

Жарықты ауыстырып қосқыш көмегімен

Жақын жарықтың қосылып кетпеуін қадағалаңыз, мысалы фаралар жарығын автоматты басқарумен. Сондықтан тексеруді сыртқы жарық жеткілікті болғанда өткізген жөн.

1. Жарықты ауыстырып қосқыш, **0** күйінен  күйіне екі рет біртіндеп ауыстырып қосыңыз.
SOS батырмасындағы жарықдиоджыпылықтап тұр.
 2. SOS батырмасын басыңыз.
Жүйе құрамбөліктері, мысалы микрофон, белгілі бір тәртіпте тексеріледі.
- ▷ SOS батырмасындағы жарықдиод қысқа уақытқа жанады, жүйе жұмысқа қабілетті.
 - ▷ SOS батырмасындағы жарықдиод жыпылықтап тұр, жүйені тексеру орындалмады. Басқа жағдайларда жұмысқа әзірлікті тағы бір тексеріңіз.

Егер жедел шақыру жүйені қайта тексергеннен кейін жұмыс істемесе, жүйені тексеруді өндірушінің сервистік әріптесіне, басқа сервистік әріптеске немесе АТҚС-ға тапсырыңыз.

iDrive арқылы

1. „Менің автокөлігім“
2.  Қажет болғанда батырманы басыңыз.
3. „Жедел шақыру тесті“
4. „Жедел шақыру тестісін іске қосу“
5. „Жүйелік тестіні іске қосу“

Жүйенің өзін-өзі диагностикалауы іске қосылады, басқару жүйесіндегі нұсқауларды орындаңыз.

Егер жүйені тексеру сәтті өтпесе, жұмысқа әзірлікті басқа жағдайларда қайта бір тексеріңіз.

Егер жедел шақыру жүйені қайта тексергеннен кейін жұмыс істемесе, жүйені тексеруді өндірушінің сервистік әріптесіне, басқа сервистік әріптеске немесе АТҚС-ға тапсырыңыз.

Ақаулар

Автоматтық диагностика жүйесінің хабарламасы бейнеленеді.

Жедел шақыру функциясының жұмысында жаңылыстар болуы мүмкін, мысалы авариялық батареяның максималды қызмет мерзімі асырылған болса.

Өндірушінің сервистік әріптесінің, басқа сервистік әріптестің немесе АТҚС-ның қызметкерлеріне тексеруге беріңіз.

Авариялық қызмет

Әзірлік

Көптеген елдерде авариялық қызмет тәулік бойы жұмыс істейді. Апат жағдайында көмек шақырыңыз.

Апат кезіндегі көмек

Апат кезіндегі көмек үшін iDrive көмегімен телефон нөмірін қарауға немесе авариялық қызметпен қосылысты тікелей орнатуға болады.

Авариялық тоқтау белгісі



Авариялық тоқтау белгісі жүксалғыш қапқағының ішкі жағында орналасқан.

Бұғаттан шығаруды басып, 1-көрсеткі, қапқакты төмен бұраңыз, 2-көрсеткі.

Дәрі қобдиша

Жалпы ережелер

Кейбір бұйымның жарамдылық мерзімі шектелген.

Дәріқобдиша ішіндегісінің жарамдылық мерзімін жүйелі тексеріңіз.

Бұйымды жарамдылық мерзімі аяқталғанша ауыстырыңыз.

Орналастыру

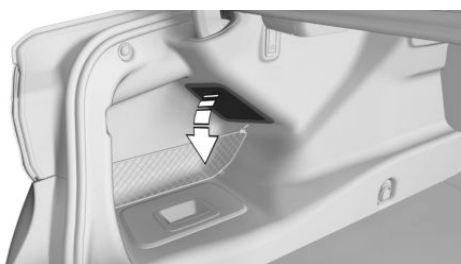

Дәріқобдиша Жүк бөлімінің солжақ ұсақ заттарға арналған бөлімшесінде орналасқан.

Іске қосқандағы көмек

Жалпы ережелер

Батарея заряды таусылғанда қозғалтқышты старттерді көмекші аккумуляторлық батареяға қосуға арналған екі сым арқылы басқа автокөліктің аккумуляторлық батарея көмегімен қозғалтқышты іске қосуға болады. Бұл үшін толық оқшауландырылған полюстік цангалары бар сымды ғана пайдаланыңыз.

Қауіпсіздік техникасы қағидалары



ҚАУІП

Тоқ өткізгіш бөлшектерге тиіскенде электр тоғы соғуы мүмкін. Жарақаттану қаупі немесе өмірге қауіп бар. Кернеулі болуы мүмкін бөлшектерге тиісуге тыйым салынады. ◀



НҰСҚАУ

Екі автокөліктің шанағы жанасқанда іске қосуды жеңілдету кезінде қысқа тұйықталу қаупі бар. Мүліктің зақымдану қаупі бар. Автокөліктердің шанақтарының жанасуы болмауын қадағалаңыз. ◀



ЕСКЕРТУ

Көмекші кабелдің клеммаларын қосқанда дұрыс емес реттілік ұшқын пайда болуына әкелуі мүмкін. Жарақаттану қаупі бар. Клеммаларды жалғағанда реттіліктің дұрыс болуын сақтаңыз. ◀

Дайындау

1. Басқа автокөліктің аккумуляторлық батареясында 12 Вольт кернеудің бар ма екенін тексеріңіз. Кернеу туралы деректер батареяда келтірілген.
2. Донор автокөліктің қозғалтқышын тоқтатыңыз.

3. Қос автокөліктегі тоқ тұтынатындарды өшіріңіз.

Іске қосуды жеңілдеткенде салмақ түсетін нүктелер

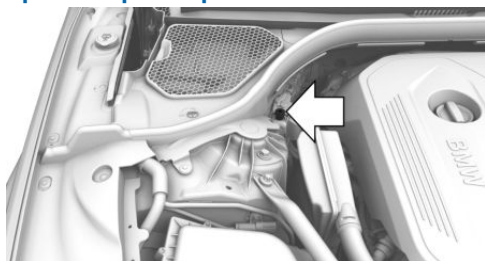

Батареяның оң полюсі ретінде мотор бөліміндегі іске қосуды жеңілдеткенде салмақ түсетін нүктелер қолданылады.

Іске қосуды жеңілдетудің салмақ түсетін нүктесінің қақпағын ашыңыз.

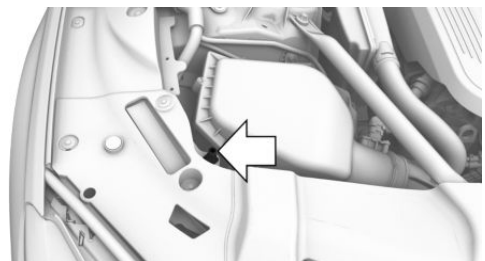

Батареяның теріс полюсі ретінде арнайы сомын қолданылады.

Кабелді жалғау

Бастар алдында қоректендіргіш және қоректенгіш автокөліктегі барлық қажет етілмейтін тоқ тұтынушыларын, мысалы радионы, ажыратыңыз.

1. Іске қосуды жеңілдетудің салмақ түсетін нүктесінің қақпағын ашыңыз.
2. Плюстық көмекші кабелдің полюстік цангасын аккумуляторлық батареяның плюстық шықпасына немесе донор автокөліктегі тиісті іске қосуды жеңілдетуге арналған салмақ түсетін нүктеге бекітіңіз.

3. Екінші полюстік цанганы аккумуляторлық батареяның плюс шықпасына немесе іске қосылатын автокөліктің тиісті салмақ түсетін нүктесіне бекітіңіз.
4. Минустық көмекші кабелдің теріс полюстық цангасын аккумуляторлық батареяның минус шықпасына немесе донор автокөліктің қозғалтқышының немесе шанағының тиісті массасына бекітіңіз.
5. Екінші полюстық цанганы аккумуляторлық батареяның минус шықпасына немесе іске қосылатын автокөліктің қозғалтқышының немесе шанағының тиісті масса нүктесіне бекітіңіз.

Қозғалтқышты іске қосу

Қозғалтқышты іске қосу үшін іске қосуды жеңілдетуге арналған сұйықтықты пайдаланбаңыз.

1. Донор автокөліктің қозғалтқышын іске қосып, бос жүрістің жоғары айналу жиілігімен бірнеше минут жұмыс істетіп қойыңыз.

Іске қосылатын қозғалтқышы дизельді автокөлікте: донор автокөліктің қозғалтқышын шамамен 10 минутқа оталдырыңыз. Іске қосылатын автокөліктің қозғалтқышын әдеттегідей іске қосыңыз.

Сәтсіздік жағдайында іске қосу әрекетін заряды таусылған батарея тоқты тұтына алуы үшін бірнеше минуттан кейін ғана қайталаңыз.

2. Қос қозғалтқышта бірнеше минут жұмыс істеуге мүмкіндік беріңіз.
3. Көмекші кабелдерді кері реттілікпен ағытыңыз.
4. Қажет болғанда батареяны тексеріп, зарядтаңыз.

Қозғалтқышты іске қосу үшін/ақау жағдайында сүйреу

Қауіпсіздік техникасы жөніндегі нұсқау

⚠ ЕСКЕРТУ
Қозғалтқышты іске қосу үшін сүйрегенде жүйе жұмысындағы шектеулер себепті немесе Intelligent Safety жүйелері қосулы болғанда ақау туындаған жағдайда жекелеген функциялар дұрыс іске қосылмауы мүмкін, мысалы тежелу функциясы бар жақындау туралы ескертудің. Аварияға ұшырау қаупі бар. Қозғалтқышты іске қосу үшін сүйреп алдында немесе ақау туындаған жағдайда Intelligent Safety жүйелерінің барлығын өшіріп қойыңыз. ◀

Қол режимінің беріліс қорабы

Қауіпсіздік техникасы қағидалары

⚠ НҰСҚАУ
Автокөлікті көтеру және бекіту оның зақымдануына әкелуі мүмкін.

Мүліктің зақымдану қаупі бар.

- ▶ Автокөлікті тиісті айлабұйымдар көмегімен көтеріңіз.
- ▶ Автокөлікті сүйрегіш ілгегінен, шанақ бөлшектерінен немесе жүріс бөліктерінен көтермеңіз және бекітпеңіз. ◀

Сүйретуді бастамас бұрын сақтық шаралары

Берілісті бейтарап күйге ауыстыру тұтқасын орнатыңыз.

Сүйрету

Келесі нұсқауларды сақтаңыз:

- ▶ Жұмысқа дайын болу қосылуын қадағалаңыз, әйтпесе жақын жарықты, артқы шамдарды, бұрылыс

Көрсеткіштерін және шыны тазалағыштарды пайдалануға болмайды.

- ▶ Артқы осі көтеріңкі автокөлікті сүйремеңіз, әйтпесе рөл бұрылуы мүмкін.
- ▶ Қозғалтқышты сөндірген кезде рөлдің гидрокүшіргіші қолданылмайды. Сондықтан тежеу және басқару кезінде үлкен күш салу қажет.
- ▶ Рөлді қатты айналдыру керек.
- ▶ Тіркеп сүйрейтін автокөлік тіркеп сүйрейтін автокөліктен гөрі оңай болмауы керек, әйтпесе автокөліктің тәртібі бақыланбайды.
- ▶ Тіркеп сүйреу жылдамдығы 50 км/сағ аспауы тиіс.
- ▶ Сүйретудің ұзақтығы 50 км аспауы тиіс.

Сүйрегіш тартқыш автокөлік

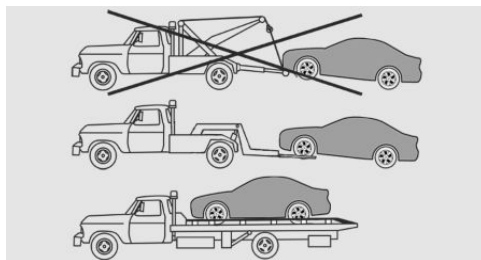

Автокөлікті тиеу алаңшасында ғана тасымалдаңыз.

Стептроник жүйесі бар беріліс қорабы: транспортировка автомобиля

Жалпы ережелер

Букировка автомобиля запрещена.

Қауіпсіздік техникасы қағидалары

⚠ НҰСҚАУ

Сүйреткен кезде-автокөліктің жеке-жеке көтерілген осі зақымдануы мүмкін автокөлік. Мүліктің зақымдану қаупі бар. Автокөлікті тек тиеу алаңында тасымалдаңыз. ◀

⚠ НҰСҚАУ

Автокөлікті көтеру және бекіту оның зақымдануына әкелуі мүмкін.

Мүліктің зақымдану қаупі бар.

- ▷ Автокөлікті қолайлы құралдармен көтеріңіз.
- ▷ Автокөлікті сүйреткіш тесікке, шанақ бөлшектеріне немесе жүріс бөлігіне көтермеңіз және бекітпеңіз. ◀

Сүйрегіш тартқыш автокөлік

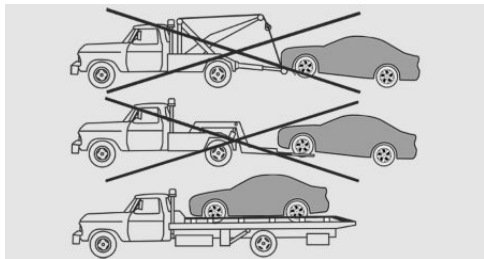

Автокөлікті тиеу алаңшасында ғана тасымалдаңыз.

Автокөлікті итеру

Тоқтап тұрған автокөлікті қауіпті аймақтан ауыстыру үшін оны қысқа аралыққа итеруге болады. Автокөлікті селектор иінтірегі N күйіне қойылғанда ғана итеруге болады.

Автокөлік сырғи алуы үшін келесіні орындаңыз:

1. Қозғалысқа өзiрлiктi қосыңыз, 107-беттi қар..
2. Тежегіш басқысын басыңыз.
3. Селектор иінтірегін N күйіне орнатыңыз.

Ақау туындағанда селектор иінтіргінің күйін таңдау мүмкін болмауы мүмкін.

Қажет болғанда электрондық жүйе көмегімен беріліс қорабын бұғаттан шығарыңыз, 124-бетті қар.

Жалпы ережелер

Егер сіз жүрген елдің қағидалары талап ететін болса, авариялық жарықтық дабылдама жүйесін қосып қойыңыз.

Сүйрелетін автокөліктің электр жабдығы істен шыққанда бұл туралы хабарлаңыз, мысалы хабарлағыш тақта немесе артқы әйнектегі авариялық тоқтау белгісі көмегімен.

Қауіпсіздік техникасы қағидалары

⚠ ЕСКЕРТУ

Егер сүйрегіш автокөліктің жол берілетін жалпы салмағы сүйрелетін автокөліктікінен аз болса, сүйрегіш ілгегі жұлынып кетуі немесе автокөлікті басқара алмай қалуыңыз мүмкін. Аварияға ұшырау қаупі бар! Сүйрегіш автокөліктің жалпы салмағының сүйрелетін автокөліктен ауыр болуын қадағалаңыз. ◀

⚠ НҰСҚАУ

Сүйрегіш қарнақты немесе сүйрегіш тросты дұрыс бекітпеген жағдайда автокөліктің басқа бөліктері зақымдануы мүмкін. Мүліктің зақымдану қаупі бар. Сүйрегіш ілгегіне сүйрегіш қарнақты немесе сүйрегіш тросты дұрыс бекітіңіз

Қатты сүйрегіш қарнақ

Екі автокөліктің сүйрегіш ілгектері бір жақта болуы тиіс.

Егер көлбеулі күйде тіркеуге тура келетін болса, келесіні ескеріңіз:

- ▷ Бұрылыстарда жүріс еркіндігі шектелген.
- ▷ Сүйрегіш қарнақтың көлбеулі күйі бүйірлік жүктеме тудырады.

Сүйрегіш трос

Автокөлікті жүргізуді бастағанда тросың керілгеніне көз жеткізіңіз.

Іркілссіз сүйреу үшін нейлон тростарды немесе нейлон таспаларды пайдаланыңыз.

Сүйрегіш ілгегі

Жалпы ережелер



Өзіңізбен әрдайым бұралатын сүйрегіш ілгегін алып жүріңіз.

Сүйрегіш ілгегін автокөлікке алды-артынан да бұрап байлауға болады.

Сүйрегіш ілгегі құрал-саймандар жинақтамасында орналасқан, [349-бетті](#) қар..

- ▷ Автокөлікпен жеткізілетін сүйрегіш ілгегін ғана пайдаланыңыз және оны тірелгенше бұрап байлаңыз.
- ▷ Сүйрегіш ілгегін беріктетілген жолда сүйреуге ғана пайдаланыңыз.

- ▷ Сүйрегіш ілгегін көлденең жүктемеден сақтаңыз, мысалы автокөлікті сүйрегіш ілгегінен көтермеңіз.

Қауіпсіздік техникасы жөніндегі нұсқау



НҰСҚАУ

Сүйрегіш ілгегін тиісінше пайдаланбау автокөліктің немесе сүйрегіш ілгегінің зақымдануына әкеледі. Мүліктің зақымдану қаупі бар. Сүйрегіш ілгегін пайдалану жөніндегі нұсқауларды сақтаңыз. ◀

Сүйрегіш ілгегіне арналған бұранда



Қақпақты ашу үшін оның шетіндегі белгіні басыңыз.

Қозғалтқышты іске қосу үшін сүйреу

Автокөлікті қозғалтқышты іске қосу мақсатымен сүйремеңіз.

Қажет болғанда іске қосу кезіндегі көмек функциясы арқылы іске қосыңыз, [360-бетті](#) қар.

Іске қосу кезіндегі қиындықтар себебін жоюды өндірушінің сервистік әріптесінің, басқа сервистік әріптестің немесе АТҚС-ның қызметкерлеріне тапсырыңыз.

Күтім

Автокөліктің жабдықтылығы

Бұл тарауда модельдік қатарда ұсынылатын сериялық, экспорттық және арнайы жабдықтың барлық нұсқалары сипатталған. Сондықтан таңдалған қосымша жабдықта немесе экспорттық нұсқаға байланысты автокөлікте жоқ жабдық та сипатталады. Бұл қауіпсіздік үшін маңызды функциялар мен жүйелерге қатысты болуы мүмкін. Тиісті функциялар мен жүйелерді пайдаланғанда қолданыстағы заңдар мен қағидаларды сақтаңыз.

Автокөлікті жуу

Жалпы ережелер

Капот ашық тұрғанда маңдай әйнек астындағы бөтен заттарды, мысалы жапырақтарды, жүйелі түрде алып тастап отырыңыз.

Қысқы уақытта автокөліктің жиі жуу ұсынылады. Қатты ластану мен көше тұзы автокөлік бөлшектерінің зақымдануын туғызуы мүмкін.

Буағынды тазалағыштар мен жоғары қысымды тазалағыштар

Қауіпсіздік техникасы жөніндегі нұсқау



НҰСҚАУ

Жоғары қысымды тазалағыштар көмегімен тазалағанда тым жоғары қысым немесе тым жоғары температура түрлі тораптар мен бөлшектерді зақымдауы мүмкін. Мүліктің зақымдану қаупі бар. Жеткілікті аралықты сақтаңыз және ұзақ уақыт бойы шашыратпаңыз. Жоғары қысымды тазалағышты пайдалану жөніндегі нұсқауларды сақтаңыз. ◀

Арақашықтық және температура

- ▷ Макс. температура: 60 °C.
- ▷ Бергіштерге, камераларға, төсемелерге дейінгі мин. арақашықтық: 30 см.
- ▷ Шыны люкке дейінгі мин. арақашықтық: 80 см.

Автоматты жуғыш қондырғылар немесе көлік жуатын орындар

Қауіпсіздік техникасы жөніндегі нұсқау



НҰСҚАУ

Автоматты жуғыш қондырғыларды немесе жуатын орындарды тиісінше пайдаланбағанда автокөлік зақымдануы мүмкін. Мүліктің зақымдану қаупі бар. Келесі нұсқауларды сақтаңыз:

- ▷ Лакбояу жабынын сызып кетпейтін тоқыма материалдан жасалған шөткелері бар немесе жұмсақ шөткелері бар қондырғыларды таңдаңыз.
- ▷ Бағыттағыштары 10 см биік орналасқан жуғыш қондырғыларда немесе сызықтарда шанақты зақымдап алмас үшін автокөлікті жудырмаңыз.
- ▷ Шиналар мен дөңгелектерді зақымдап алмас үшін бағыттағыш шинаның максималды енін сақтаңыз.
- ▷ Зақымдап алмас үшін сырттағы артқы көрініс айналарын жинаңыз.
- ▷ Қажет болғанда әйнек жуғыштар жүйесін тазартқыштарды және жаңбыр қарқындылығы бергішін өшіріп қойыңыз. ◀

Автоматты жуу сызығына кіру

Автоматты жуу сызығына кіргенде келесі әрекеттерді орындау қажет.

Қол режимінің беріліс қорабы

1. Автокөлікті автоматты жуу желісіне қойыңыз.
2. Бейтарап берілісті қосыңыз.
3. Қозғалтқышты іске қосу/тоқтату түймесін басу арқылы қимылға дайындықты өшіріңіз.

Стептроник жүйесі бар беріліс қорабы

1. Автокөлікті автоматты жуу сызығына қойыңыз.
2. Селектор иінтірегін N күйіне орнатыңыз.
3. Автоматты ұстап тұру функциясын өшіріңіз, 115-бетті қар..
4. Тұрақ тежегішін түсіріңіз.
5. Қозғалтқышты іске қосу/тоқтату батырмасымен Қозғалысқа әзірлікті өшіріңіз.

Осылайша Жұмысқа әзірлік қосулы қалады да автоматтық диагностика жүйесінің хабарламасы бейнеленеді.



НҰСҚАУ

Жұмысқа әзірлікті өшіргенде селектор иінтірегі автоматты түрде Р күйіне орнатылады. Мүліктің зақымдану қаупі бар. Жуатын орында жұмысқа әзірлік өшірмеңіз. ◀

Кейбір жуатын орындарда автокөліктен шығу қажет. Егер селектор иінтірегі N күйінде болса, автокөлікті сырттан бұғаттау мүмкін емес. Автокөлікті бұғаттамақ болғанда сигнал беріледі.

Автоматты жуу сызығынан шығу

Қозғалысқа әзірлікті қосу үшін келесі әрекеттерді орындау қажет:

Қол режимінің беріліс қорабы

1. Қашықтан басқару құралының автокөлікте тұрғанына көз жеткізіңіз.
2. Ілініс басқысын басыңыз.
3. Қозғалтқышты қосу/өшіру батырмасын басыңыз.

Стептроник жүйесі бар беріліс қорабы

1. Қашықтан басқару пультінің автокөлікте екеніне көз жеткізіңіз.
2. Тежегіш басқысын басыңыз.
3. Қозғалтқышты іске қосу/тоқтату батырмасын басыңыз.

Тежегіш басқысын баспастан қозғалтқышты іске қосу/тоқтату батырмасын басқанда Жұмысқа әзірлік қосылады.

Селектор иінтірегінің күйі

Селектор иінтірегінің Р күйі автоматты түрде қосылады:

- ▶ Жұмысқа әзірлік өшірулі болғанда.
- ▶ Шамамен 35 минут өткенде.

Фаралар

Дымқыл фараларды құрғақ шүберекпен сүртпеңіз және жемір немесе күйдіргіш тазалағыш құралдарды пайдаланбаңыз.

Кеуіп қалған ластықтарды, мысалы жәндіктерді, автосусабынмен жұмсартып, сумен жуып кетіріңіз.

Мұзды мұздануға қарсы спреймен кетіріңіз, бұл үшін қырнауыштар пайдаланбаңыз.

Автокөлікті жуғаннан кейін

Автокөлікті жуғаннан кейін тежегіш басқысын басыңқырай отырып, тежегіш механизмдерін құрғатыңыз, әйтпесе тежегіш күші біраз уақыт

төмендеуі мүмкін. Тежелгенде туындайтын жылу тежегіш дискілері мен қалыптарын кептіреді де оларды тоттанудан қорғайды.

Әйнектерден қалдықтарды толық кетіріңіз, әйтпесе түзілген сілемей көрінгіштіктің нашарлауына, әйнек тазартқыштар жұмысында шуылға және шөткелердің тез тозуына әкелуі мүмкін.

Автокөлік күтімі

Күтімге қажетті құралдар

Жалпы ережелер

BMW компаниясы күтімге және тазалауға BMW құралдарын пайдалануды ұсынады. Күтім бойынша тиісті құралдарды өндірушінің сервистік әріптесінен, басқа сервистік әріптестен немесе АТҚС-дан сатып алуға болады.

Қауіпсіздік техникасы жөніндегі нұсқау



ЕСКЕРТУ

Тазалағыш құралдарда денсаулыққа қауіпті немесе зиянды заттар болуы мүмкін. Жарақаттану қаупі бар. Салонды тазалағанда есіктер мен терезелерді ашық ұстаңыз. Автокөліктерді тазалауға арналған құралдарды ғана пайдаланыңыз. Қаптамада көрсетілген нұсқауларды сақтаңыз. ◀

Автокөлік лакбояу жабыны

Жалпы ережелер

Автокөлікті жүйелі түрде күту оның тұтыну қасиеттерінің және қозғалыс қауіпсіздігінің сақталуына себептеседі. Ауаның ластану дәрежесі жоғары немесе табиғи ластанулары бар, мысалы ағаш шайыры немесе гүлтозаң, жерлердегі қоршаған орта әсерлері автокөліктің

лакбояу жабынын зақымдауы мүмкін. Күтім бойынша орындалатын жұмыстар жиілігі мен көлемі осыларға байланысты.

Бояудың зақымдануына немесе түссізденуіне жол бермес үшін жемір заттарды, мысалы төгілген отынды, майды, қоюланған майлағыштарды немесе құс нәжістерін, дереу кетіріңіз.

Күңгірт лакбояу жабыны

Күңгірт лакбояу жабыны бар автокөліктерге сәйкес келетін күту және тазалау құралдарын пайдаланыңыз.

Тері бөлшектерді күту

Тері қаптаманы сулықпен немесе шаңсорғышпен ұдайы тазалап отыру ұсынылады.

Шаң мен кір тесіктер мен бүрмелерге кіреді, бұл тері бетінің қатты қажалып, мерзімінен бұрын жарылып кетуіне әкеледі.

Боялуға, мысалы киіммен, жол бермес үшін теріні тазалап отырыңыз және оған шамамен әр екі ай сайын күтім жасаңыз.

Ашық теріні жиі тазалаңыз, өйткені ондағы ластықтар тез көрінеді.

Теріні күтуге арналған құралды пайдаланыңыз, себебі олай болмаған жағдайда кір мен май терінің қорғағыш қабатын баяу жейді.

Жұмсақ қаптамаға күтім

Жалпы ережелер

Жұмсақ қаптаманы шаңсорғышпен жүйелі тазалап отырыңыз.

Қатты ластанғанда, мысалы сусындар төгілгенде, жұмсақ губканы немесе микроталшықтан жасалған сулықты және сәйкес келетін ішкі тазалағышты пайдаланыңыз.

Үлкен беттегі жұмсақ қаптаманы тігістеріне дейін тазалаңыз. Қатты үйкеуші болмаңыз.

Қауіпсіздік техникасы жөніндегі нұсқау



НҰСҚАУ

Киім заттарындағы ағытулы жабысқақ түймеліктерорындық қаптарын зақымдауы мүмкін. Мүліктің зақымдану қаупі бар. Жабысқақ түймеліктердің тағулы болуын қадағалаңыз. ◀

Басқа бөлшектерге күтім

Жеңіл қорытпа дискілі дөңгелектер

Тазалағанда автокөлікте рН деңгейі 5-тен 9-ға дейінгі дискілерді тазалауға арналған бейтарап құралды ғана пайдаланыңыз. Бұдыр тазалағыштарды немесе температурасы 60°C буағынды жуғыш қондырғыны пайдаланбаңыз. Дайындаушы нұсқауларын сақтаңыз.

Жемір, құрамында қышқыл немесе сілті бар тазалағыштар көршілес бөлшектердің, мысалы тежегіш дискісінің, қорғағыш жабынын бүлдіруі мүмкін.

Тазалағаннан кейін тежегіш механизмдерін тежегіш басқысын жай басумен кептіріңіз. Тежегішті басқанда пайда болатын жылу тежегіш дискілері мен қалыптарын кептіреді де тоттанудан сақтайды.

Хроммен қапталған беттер

Радиатор торы немесе есік тұтқалары сияқты бөлшектерді автосусабын қоса отырып, мол сумен мұқият жуу қажет.

Резеңке бөлшектер

Қоршаған орта әсерлері резеңке бөлшектердің уақытынан бұрын зақымданып, жылтырлығының жоғалуына әкелуі мүмкін. Тазалау үшін суды және тиісті күтім құралын ғана пайдаланыңыз.

Артқы жүктемелер түсетін резеңке бөлшектерді резеңкеге арналған майлағыштармен өңдеңіз. Резеңке тығыздағыштарды күту үшін зақымдап алмас немесе автокөлікте шуыл пайда болмас

үшін құрамында силикон бар құралдарды пайдаланбаңыз.

Ағаштың бағалы түрлерінен жасалған бөлшектер

Ағаштың бағалы түрлерінен жасалған қаптамалар мен басқа бөлшектерді ылғал матамен ғана тазалаңыз және құрғақ сулықпен сүртіңіз.

Кенаф

Кенаф талшығынан жасалған бөлшектерді күтімге арналған тиісті құралмен ғана өңдеуге болады.

Пластмасса бөлшектер



НҰСҚАУ

Құрамында спирт немесе еріткіштер бар тазалағыштар, мысалы нитроеріткіштер, суық тазалауға арналған реагенттер, бензин және т.с.с., пластмасса бөлшектерді зақымдауы мүмкін. Мүліктің зақымдану қаупі бар. Тазалау үшін микроталшықтан жасалған сулықты пайдаланыңыз. Қажет болғандасулықты аздап сулап алыңыз. ◀

Пластмасса бөлшектер, мысалы:

- ▶ Жасанды теріден жасалған беттер.
- ▶ Төбе.
- ▶ Шамдарға арналған әйнек.
- ▶ Күңгірт қара бөлшектер.
- ▶ Ішкі орынжайдағы лакталған бөлшектер.

Тазалау үшін микроталшықтан жасалған сулықты пайдаланыңыз.

Қажет болғандасулықты аздап сулап алыңыз.

Төбенің су болып қалуына жол бермеңіз.

Қауіпсіздік белдіктері



ЕСКЕРТУ

Химиялық тазалағыш құралдар қауіпсіздік белдіктерінің матасын бүлдіруі мүмкін. Қауіпсіздік белдіктерінің қорғағыш әрекеті енді қамтамасыз етілмейді. Жарақаттануыңыз

немесе өміріңізге қауіп төнуі мүмкін. Қауіпсіздік белдіктерін тазалау үшін әлсіз сабынды ертіндіні ғана пайдаланыңыз. ◀

Белдіктегі ластықтар оның тартылуына кедергі келтіреді де жолаушылар қауіпсіздігін төмендетеді.

Белдіктерді әлсіз сабынды ертіндімен ғана тазалаңыз. Тазалау үшін бөлшектеу қажет емес.

Белдіктерді кепкеннен кейін ғана ішке тартыңыз.

Еден және аяқ кілемшелері

 **ЕСКЕРТУ**
Жүргізуші аяғына арналған кеңістіктегі заттар басқылардың жүрісін шектеуі немесе басулы басқыны бұғаттап тастауы мүмкін. Аварияға ұшырау қаупі бар. Заттарды автокөлікте қозғалмастай және жүргізушінің аяғына арналған кеңістікке түсіп кетпестей етіп орналастырыңыз.
Автокөлікке сәйкес келетін және еденге жақсылап бекітілген кілемшелерді пайдаланыңыз. Бекітілмеген аяқ кілемшелерін пайдалануға және бірнеше кілемшені бірінің үстіне бірін қабаттауға тыйым салынады. Басқыларға жеткілікті бос орын болуын қадағалаңыз. Кілемшелердің алынғаннан кейін, мысалы тазалау үшін, орнына қайтадан сенімді бекітілуін қадағалаңыз. ◀

Салонды тазалау үшін аяқ кілемшелерін автокөліктен алып шығуға болады.

Қатты ластанғанда кілемше жабынын суды және маталарға арналған тазалағышты пайдаланумен микроталшықты сулықпен тазалаңыз. Қозғалыс бағытымен алдыға-артқа үйкеңіз, әйтпесе кілемше ұйысып қалуы мүмкін.

Бергіштер/камералар объективтері

Бергіштерді немесе камералар объективтерін тазалау үшін әйнектерді тазалауға арналған құралға аздап суланған шүберекті пайдаланыңыз.

Дисплейлер, экрандар және виртуалдық дисплейдің қорғағыш әйнегі

 **НҰСҚАУ**
Химиялық тазалағыш құралдар, ылғал немесе кез келген сұйықтықтар дисплейлер мен экрандар бетін зақымдауы мүмкін. Мүліктің зақымдану қаупі бар. Тазалау үшін микрофибрадан жасалған таза антистатикалық сулықты пайдаланыңыз. ◀

 **НҰСҚАУ**
Дұрыс тазаламау дисплейлер бетінің зақымдануына әкелуі мүмкін. Мүліктің зақымдану қаупі бар. Тым қатты қысым түсіруден сақтаныңыз және сызат түсіретін материалдарды пайдаланбаңыз. ◀

Тазалау үшін микрофибрадан жасалған таза антистатикалық сулықты пайдаланыңыз.

Виртуалдық дисплейдің қорғағыш әйнегін тазалау үшін, [146-бетті](#) қар. микрофибрадан жасалған сулықты және кәдімгі тұрмыстық жуғыш құралды пайдаланыңыз.

Автокөлікті сақтау

Автокөлікті үш айдан ұзақ сақтағанда белгілі бір нұсқауларды сақтау қажет. Қосымша ақпаратты өндірушінің сервистік әріптесінде, басқа сервистік әріптесте немесе АТҚС-да алуға болады.



Сипаттамалары

Тарауда техникалық сипаттамалар мен керек ақпаратты тез табуға көмектесетін әліпбилік нұсқағыш бар.

Техникалық сипаттамалары

Автокөліктің жабдықталуы

Бұл тарауда модельдік қатарда ұсынылатын сериялық, экспорттық және арнайы жабдықтың барлық нұсқалары сипатталған. Соңдықтан автокөлікте жоқ, мысалы таңдалған қосымша

жабдыққа немесе экспорттық нұсқаға байланысты, жабдық та сипатталады. Бұл қауіпсіздік үшін маңызды функциялар мен жүйелерге қатысты болуы мүмкін. Тиісті функциялар мен жүйелерді пайдаланғанда қолданыстағы заңдар мен қағидаларды сақтаңыз.

Жалпы ережелер

Техникалық сипаттамалар мен пайдалану жөніндегі нұсқаулықтағы сипаттамалар бағдарлы болып табылады. Автокөліктің нақты сипаттамалары олардан ерекшеленуі мүмкін, мысалы айрықша жабдық, әртүрлі елдердегі модель жинақтамасы ерекшеліктері немесе пайдаланылатын өлшеу әдістері себепті. Дәл мәндер көлік құралының тіркеуін растайтын құжаттарда

автокөліктің ескертетін тақталарында көрсетілген немесе оларды өндірушінің сервистік әріптесінде, басқа сервистік әріптесте немесе АТҚС-да білуге болады.

Автокөлікке арналған құжаттарда келтірілген ақпарат осы пайдалану жөніндегі нұсқаулықта мазмұндалған деректерден әрдайым басым болады.

Өлшемдері

Өлшемдер модель орындалымына, жинақталым нұсқасына немесе пайдаланылатын өлшеу әдістеріне байланысты ерекшеленуі мүмкін.

Аталмыш биіктік мәндерін есептегенде аспалы құрамбөліктер, мысалы төбеге орнатылатын антенна, рейлингтер немесе

спойлер ескерілмеген. Биіктік, мысалы таңдалған арнайы жинақталымға, шиналарға, жүктемеге және жүріс бөлшектерінің орындалымына байланысты, өзгеріп отыруы мүмкін.

5-сериялы BMW Седан

Әйнекпен қоса ені	мм	2126
Әйнексіз ені	мм	1868
Биіктік бойынша реттеу	мм	1467-1479
Ұзындығы	мм	4936-4962
Дөңгелек базасы	мм	2975
Ең төменгі бұрылыс диаметрі Ø	м	12,1-12,2

Салмағы

530i		
75 кг жүктемесі бар, отын багі 90%-ға толтырылған, қосымша жабдығы жоқ жарақтандырылған автокөліктің жеке салмағы	кг	1615
Рұқсат етілген толық салмағы	кг	2200
Жүктеме	кг	660
Алдыңғы оське рұқсат етілген жүктемесі	кг	1045
Артқы оське рұқсат етілген жүктемесі	кг	1250
Жүксалғыштың және төбеде орналастырылатын жүктің рұқсат етілген салмағы	кг	100
540i		
75 кг жүктемесі бар, отын багі 90%-ға толтырылған қосымша жабдығы жоқ жарақтандырылған автокөліктің жеке салмағы	кг	1670
Рұқсат етілген толық салмағы	кг	2270
Жүктеме	кг	675
Алдыңғы оське рұқсат етілген жүктемесі	кг	1110
Артқы оське рұқсат етілген жүктемесі	кг	1260
Жүксалғыштың және төбеде орналастырылатын жүктің рұқсат етілген салмағы	кг	100
530i xDrive		
75 кг жүктемесі бар, отын багі 90%-ға толтырылған қосымша жабдығы жоқ жарақтандырылған автокөліктің жеке салмағы	кг	1670
Рұқсат етілген толық салмағы	кг	2270
Жүктеме	кг	675
Алдыңғы оське рұқсат етілген жүктемесі	кг	1100

530i xDrive

Артқы оське рұқсат етілген жүктемесі	кг	1265
Жүксалғыштың және төбеде орналастырылатын жүктің рұқсат етілген салмағы	кг	100

540i xDrive

75 кг жүктемесі бар, отын багі 90%-ға толтырылған, қосымша жабдығы жоқ жарақтандырылған автокөліктің жеке салмағы	кг	1735
Рұқсат етілген толық салмағы	кг	2340
Жүктеме	кг	675
Алдыңғы оське рұқсат етілген жүктемесі	кг	1160
Артқы оське рұқсат етілген жүктемесі	кг	1270
Жүксалғыштың және төбеде орналастырылатын жүктің рұқсат етілген салмағы	кг	100

M550i xDrive powered by BMW M

75 кг жүктемесі бар, отын багі 90%-ға толтырылған, қосымша жабдығы жоқ жарақтандырылған автокөліктің жеке салмағы	кг	1885
Рұқсат етілген толық салмағы	кг	2460
Жүктеме	кг	650
Алдыңғы оське рұқсат етілген жүктемесі	кг	1230
Артқы оське рұқсат етілген жүктемесі	кг	1300
Жүксалғыштың және төбеде орналастырылатын жүктің рұқсат етілген салмағы	кг	100

520d

75 кг жүктемесі бар, отын багі 90%-ға толтырылған, қосымша жабдығы жоқ жарақтандырылған автокөліктің жеке салмағы		
Қол режимінің беріліс қорабы	кг	1615

520d

Стептроник жүйесі бар беріліс қорабы	кг	1635
--------------------------------------	----	------

Рұқсат етілген толық салмағы		
------------------------------	--	--

Қол режимінің беріліс қорабы	кг	2230
------------------------------	----	------

Стептроник жүйесі бар беріліс қорабы	кг	2245
--------------------------------------	----	------

Жүктеме	кг	685
---------	----	-----

Алдыңғы оське рұқсат етілген жүктемесі		
--	--	--

Қол режимінің беріліс қорабы	кг	1045
------------------------------	----	------

Стептроник жүйесі бар беріліс қорабы	кг	1055
--------------------------------------	----	------

Артқы оське рұқсат етілген жүктемесі	кг	1280
--------------------------------------	----	------

Жүксалғыштың және төбеде орналастырылатын жүктің рұқсат етілген салмағы		100
---	--	-----

520ed

75 кг жүктемесі бар, отын багі 90%-ға толтырылған, қосымша жабдығы жоқ жарақтандырылған автокөліктің жеке салмағы		1615
---	--	------

Рұқсат етілген толық салмағы	кг	2245
------------------------------	----	------

Жүктеме	кг	685
---------	----	-----

Алдыңғы оське рұқсат етілген жүктемесі	кг	1055
--	----	------

Артқы оське рұқсат етілген жүктемесі	кг	1280
--------------------------------------	----	------

Жүксалғыштың және төбеде орналастырылатын жүктің рұқсат етілген салмағы		100
---	--	-----

530d

75 кг жүктемесі бар, отын багі 90%-ға толтырылған, қосымша жабдығы жоқ жарақтандырылған автокөліктің жеке салмағы		1715
---	--	------

Рұқсат етілген толық салмағы	кг	2345
------------------------------	----	------

Жүктеме	кг	705
---------	----	-----

Алдыңғы оське рұқсат етілген жүктемесі	кг	1125
--	----	------

530d

Артқы оське рұқсат етілген жүктемесі	кг	1310
Жүксалғыштың және төбеде орналастырылатын жүктің рұқсат етілген салмағы	кг	100

520d xDrive

75 кг жүктемесі бар, отын багі 90%-ға толтырылған, қосымша жабдығы жоқ жарақтандырылған автокөліктің жеке салмағы	кг	1695
Рұқсат етілген толық салмағы	кг	2325
Жүктеме	кг	705
Алдыңғы оське рұқсат етілген жүктемесі	кг	1100
Артқы оське рұқсат етілген жүктемесі	кг	1310
Жүксалғыштың және төбеде орналастырылатын жүктің рұқсат етілген салмағы	кг	100

530d xDrive

75 кг жүктемесі бар, отын багі 90%-ға толтырылған, қосымша жабдығы жоқ жарақтандырылған автокөліктің жеке салмағы	кг	1770
Рұқсат етілген толық салмағы	кг	2385
Жүктеме	кг	690
Алдыңғы оське рұқсат етілген жүктемесі	кг	1175
Артқы оське рұқсат етілген жүктемесі	кг	1310
Жүксалғыштың және төбеде орналастырылатын жүктің рұқсат етілген салмағы	кг	100

Тіркемемен қозғалыс

530i

Сүйрелетін жүктің салмақ мәндері еуропа қағидалары бойынша. Мәндерді өзгерту мүмкіндігі туралы ақпаратты өндірушінің сервистік әріптесінде, басқа сервистік әріптесте немесе АТҚС-да білуге болады.

Тежегішсіз	кг	750
Жол көлбеулігі 12%-ға дейін болғанда тежегіштермен	кг	2000
Жол көлбеулігі 8%-ға дейін болғанда тежегіштермен	кг	2000
Тартқыш-тіркегіш құрылғыға максималды тік жүктеме	кг	90
Тартқыш-тіркегіш құрылғыға минималды тік жүктеме	кг	25
Артқы оське рұқсат етілген жүктемесі	кг	1390
Рұқсат етілген толық салмағы	кг	2290

540i

Сүйрелетін жүктің салмақ мәндері еуропа қағидалары бойынша. Мәндерді өзгерту мүмкіндігі туралы ақпаратты өндірушінің сервистік әріптесінде, басқа сервистік әріптесте немесе АТҚС-да білуге болады.

Тежегішсіз	кг	750
Жол көлбеулігі 12%-ға дейін болғанда тежегіштермен	кг	2000
Жол көлбеулігі 8%-ға дейін болғанда тежегіштермен	кг	2000
Тартқыш-тіркегіш құрылғыға максималды тік жүктеме	кг	90
Тартқыш-тіркегіш құрылғыға минималды тік жүктеме	кг	25
Артқы оське рұқсат етілген жүктемесі	кг	1395
Рұқсат етілген толық салмағы	кг	2360

530i xDrive

Сүйрелетін жүктің салмақ мәндері еуропа қағидалары бойынша. Мәндерді өзгерту мүмкіндігі туралы ақпаратты өндірушінің сервистік әріптесінде, басқа сервистік әріптесте немесе АТҚС-да білуге болады.

Тежегішсіз	кг	750
Жол көлбеулігі 12%-ға дейін болғанда тежегіштермен	кг	2000
Жол көлбеулігі 8%-ға дейін болғанда тежегіштермен	кг	2000
Тартқыш-тіркегіш құрылғыға максималды тік жүктеме	кг	90
Тартқыш-тіркегіш құрылғыға минималды тік жүктеме	кг	25
Артқы оське рұқсат етілген жүктемесі	кг	1400
Рұқсат етілген толық салмағы	кг	2360

540i xDrive

Сүйрелетін жүктің салмақ мәндері еуропа қағидалары бойынша. Мәндерді өзгерту мүмкіндігі туралы ақпаратты өндірушінің сервистік әріптесінде, басқа сервистік әріптесте немесе АТҚС-да білуге болады.

Тежегішсіз	кг	750
Жол көлбеулігі 12%-ға дейін болғанда тежегіштермен	кг	2000
Жол көлбеулігі 8%-ға дейін болғанда тежегіштермен	кг	2000
Тартқыш-тіркегіш құрылғыға максималды тік жүктеме	кг	90
Тартқыш-тіркегіш құрылғыға минималды тік жүктеме	кг	25
Артқы оське рұқсат етілген жүктемесі	кг	1405
Рұқсат етілген толық салмағы	кг	2430

M550i xDrive powered by BMW M

Сүйрелетін жүктің салмақ мәндері еуропа қағидалары бойынша. Мәндерді өзгерту мүмкіндігі туралы ақпаратты өндірушінің сервистік әріптесінде, басқа сервистік әріптесте немесе АТҚС-да білуге болады.

Тежегішсіз	кг	750
Жол көлбеулігі 12%-ға дейін болғанда тежегіштермен	кг	2000
Жол көлбеулігі 8%-ға дейін болғанда тежегіштермен	кг	2000
Тартқыш-тіркегіш құрылғыға максималды тік жүктеме	кг	90
Тартқыш-тіркегіш құрылғыға минималды тік жүктеме	кг	25
Артқы оське рұқсат етілген жүктемесі	кг	1435
Рұқсат етілген толық салмағы	кг	2550

520d

Сүйрелетін жүктің салмақ мәндері еуропа қағидалары бойынша. Мәндерді өзгерту мүмкіндігі туралы ақпаратты өндірушінің сервистік әріптесінде, басқа сервистік әріптесте немесе АТҚС-да білуге болады.

Тежегішсіз	кг	750
Жол көлбеулігі 12%-ға дейін болғанда тежегіштермен		
Қол режимінің беріліс қорабы	кг	1800
Стептроник жүйесі бар беріліс қорабы	кг	2000
Жол көлбеулігі 8%-ға дейін болғанда тежегіштермен		
Қол режимінің беріліс қорабы	кг	1800
Стептроник жүйесі бар беріліс қорабы	кг	2000
Тартқыш-тіркегіш құрылғыға максималды тік жүктеме	кг	90
Тартқыш-тіркегіш құрылғыға минималды тік жүктеме	кг	25
Артқы оське рұқсат етілген жүктемесі	кг	1415
Рұқсат етілген толық салмағы		

520d

Қол режимінің беріліс қорабы	кг	2320
Стептроник жүйесі бар беріліс қорабы	кг	2335

520ed

Сүйрелетін жүктің салмақ мәндері еуропа қағидалары бойынша. Мәндерді өзгерту мүмкіндігі туралы ақпаратты өндірушінің сервистік әріптесінде, басқа сервистік әріптесте немесе АТҚС-да білуге болады.

Тежегішсіз	кг	750
Жол көлбеулігі 12%-ға дейін болғанда тежегіштермен	кг	2000
Жол көлбеулігі 8%-ға дейін болғанда тежегіштермен	кг	2000
Тартқыш-тіркегіш құрылғыға максималды тік жүктеме	кг	90
Тартқыш-тіркегіш құрылғыға минималды тік жүктеме	кг	25
Артқы оське рұқсат етілген жүктемесі	кг	1415
Рұқсат етілген толық салмағы	кг	2335

530d

Сүйрелетін жүктің салмақ мәндері еуропа қағидалары бойынша. Мәндерді өзгерту мүмкіндігі туралы ақпаратты өндірушінің сервистік әріптесінде, басқа сервистік әріптесте немесе АТҚС-да білуге болады.

Тежегішсіз	кг	750
Жол көлбеулігі 12%-ға дейін болғанда тежегіштермен	кг	2000
Жол көлбеулігі 8%-ға дейін болғанда тежегіштермен	кг	2000
Тартқыш-тіркегіш құрылғыға максималды тік жүктеме	кг	90
Тартқыш-тіркегіш құрылғыға минималды тік жүктеме	кг	25
Артқы оське рұқсат етілген жүктемесі	кг	1450
Рұқсат етілген толық салмағы	кг	2435

520d xDrive

Сүйрелетін жүктің салмақ мәндері еуропа қағидалары бойынша. Мәндерді өзгерту мүмкіндігі туралы ақпаратты өндірушінің сервистік әріптесінде, басқа сервистік әріптесте немесе АТҚС-да білуге болады.

Тежегішсіз	кг	750
Жол көлбеулігі 12%-ға дейін болғанда тежегіштермен	кг	2000
Жол көлбеулігі 8%-ға дейін болғанда тежегіштермен	кг	2000
Тартқыш-тіркегіш құрылғыға максималды тік жүктеме	кг	90
Тартқыш-тіркегіш құрылғыға минималды тік жүктеме	кг	25
Артқы оське рұқсат етілген жүктемесі	кг	1450
Рұқсат етілген толық салмағы	кг	2415

530d xDrive

Сүйрелетін жүктің салмақ мәндері еуропа қағидалары бойынша. Мәндерді өзгерту мүмкіндігі туралы ақпаратты өндірушінің сервистік әріптесінде, басқа сервистік әріптесте немесе АТҚС-да білуге болады.

Тежегішсіз	кг	750
Жол көлбеулігі 12%-ға дейін болғанда тежегіштермен	кг	2000
Жол көлбеулігі 8%-ға дейін болғанда тежегіштермен	кг	2000
Тартқыш-тіркегіш құрылғыға максималды тік жүктеме	кг	90
Тартқыш-тіркегіш құрылғыға минималды тік жүктеме	кг	25
Артқы оське рұқсат етілген жүктемесі	кг	1540
Рұқсат етілген толық салмағы	кг	2475

Жанармай құятын ыдыстар

	Литр	Ескертпе
Отын багі, шамамен.		Отын маркасы, 306-бетті қар
Бензин	68	
Дизель отыны	66	

Қосымша

Қажет болғанда осында пайдалану жөніндегі нұсқаулық жаңартулары жарияланады.

Редакциядан кейінгі жаңартулар

Төменде келтірілген тарауларда редакциядан кейінгі жаңартулар орындалған.

- ▷ Климат-контроль: пакет ионизации и аро- матизации воздуха Ambient Air, см. стр. 257.
- ▷ Авариялық жағдайдағы көмек: жедел шақыру, 357-бетті қар.

License Texts and Certifications

The following applies in addition to the radio transmission license texts of the Integrated Owner's Manual in the vehicle.

Wireless Charging

Europe

2016-11-01 – 2017-06-12



A copy of the Declaration of Conformity can be found at http://www.novero.com/declaration_of_conformity

Bulgarian

С настоящото Novero Dabendorf GmbH декларира, че този WCH-184 е в съответствие със съществените изисквания и другите приложими разпоредби на Директива 1999/5 / ЕО.

Čeština

Novero Dabendorf GmbH tímto prohlašuje, že tento WCH-184 je ve shodě se základními požadavky a dalšími příslušnými ustanoveními směrnice 1999/5/ES.

Dansk

Undertegnede Novero Dabendorf GmbH erklærer herved, at følgende udstyr WCH-184 overholder de væsentlige krav og øvrige relevante krav i direktiv 1999/5/EF.

Deutsch

Hiermit erklärt Novero Dabendorf GmbH, dass sich das Gerät WCH-184 in Übereinstimmung mit den grundlegenden Anforderungen und den übrigen einschlägigen Bestimmungen der Richtlinie 1999/5/EG befindet.

Eesti

Käesolevaga kinnitab Novero Dabendorf GmbH seadme WCH-184 vastavust direktiivi 1999/5/ EÜ põhinõuetele ja nimetatud direktiivist tulenevatele teistele asjakohastele sätetele.

English

Hereby, Novero Dabendorf GmbH, declares that this WCH-184 is in compliance with the essential requirements and other relevant provisions of Directive 1999/5/EC.

Español

Por medio de la presente Novero Dabendorf GmbH declara que el WCH-184 cumple con los requisitos esenciales y cualesquiera otras disposiciones aplicables o exigibles de la Directiva 1999/5/CE.

Ελληνικά

ΜΕ ΤΗΝ ΠΑΡΟΥΣΑ Novero Dabendorf GmbH ΔΗΛΩΝΕΙ ΟΤΙ WCH-184 ΣΥΜΜΟΡΦΩΝΕΤΑΙ ΠΡΟΣ ΤΙΣ ΟΥΣΙΩΔΕΙΣ ΑΠΑΙΤΗΣΕΙΣ ΚΑΙ ΤΙΣ ΛΟΙΠΕΣ ΣΧΕΤΙΚΕΣ ΔΙΑΤΑΞΕΙΣ ΤΗΣ ΟΔΗΓΙΑΣ 1999/5/ΕΚ.

Français

Par la présente Novero Dabendorf GmbH déclare que l'appareil WCH-184 est conforme aux exigences essentielles et aux autres dispositions pertinentes de la directive 1999/5/CE.

Hrvatski

Ovime Novero Dabendorf GmbH izjavljuje da su gore navedeni WCH-184 u skladu s osnovnim zahtjevima i ostalim relevantnim odredbama direktive 1999/5/EZ.

Italiano

Con la presente Novero Dabendorf GmbH dichiara che questo WCH-184 è conforme ai requisiti essenziali ed alle altre disposizioni pertinenti stabilite dalla direttiva 1999/5/CE.

Latviešu

Ar šo Novero Dabendorf GmbH deklarē, ka WCH-184 atbilst Direktīvas 1999/5/EK būtiskajām prasībām un citiem ar to saistītajiem noteikumiem.

Lietuvių

Šiuo Novero Dabendorf GmbH deklaruoja, kad šis WCH-184 atitinka esminius reikalavimus ir kitas 1999/5/EB Direktyvos nuostatas.

Magyar

Alulírott, Novero Dabendorf GmbH nyilatkozom, hogy a WCH-184 megfelel a vonatkozó alapvető követelményeknek és az 1999/5/EC irányelv egyéb előírásainak.

Malti

Hawnhekk, Novero Dabendorf GmbH, jiddikjara li dan WCH-184 jikkonforma mal-htigijiet essenzjali u ma provvedimenti oħrajn rilevanti li hemm fid-Direttiva 1999/5/EC.

Nederlands

Hierbij verklaart Novero Dabendorf GmbH dat het toestel WCH-184 in overeenstemming is met de essentiële eisen en de andere relevante bepalingen van richtlijn 1999/5/EG.

Polski

Niniejszym Novero Dabendorf GmbH oświadcza, że WCH-184 jest zgodny z zasadniczymi wymogami oraz pozostałymi stosownymi postanowieniami Dyrektywy 1999/5/EC.

Português

Novero Dabendorf GmbH declara que este WCH-184 está conforme com os requisitos essenciais e outras disposições da Directiva 1999/5/CE.

Slovensko

Novero Dabendorf GmbH izjavlja, da je ta WCH-184 v skladu z bistvenimi zahtevami in ostalimi relevantnimi določili direktive 1999/5/ES.

Slovensky

Novero Dabendorf GmbH týmto vyhlasuje, že WCH-184 spĺňa základné požiadavky a všetky príslušné ustanovenia Smernice 1999/5/ES.

Suomi

Novero Dabendorf GmbH vakuuttaa täten että WCH-184 tyyppinen laite on direktiivin 1999/5/EY oleellisten vaatimusten ja sitä koskevien direktiivin muiden ehtojen mukainen.

Svenska

Härmed intygar Novero Dabendorf GmbH att denna WCH-184 står i överensstämmelse med de väsentliga egenskapskrav och övriga relevanta bestämmelser som framgår av direktiv 1999/5/EG.

Íslenska

Hér með lýsir Novero Dabendorf GmbH yfir því að WCH-184 er í samræmi við grunnkröfur og aðrar kröfur, sem gerðar eru í tilskipun 1999/5/EC.

Norsk

Novero Dabendorf GmbH erklærer herved at utstyret WCH-184 er i samsvar med de grunnleggende krav og øvrige relevante krav i direktiv 1999/5/EF.

Europe

from 2017-06-13



European Union: Declaration of Conformity

Hereby, Novero Dabendorf GmbH declares that the radio equipment type WCH-184 is in compliance with Directive 2014/53/EU. The full text of the EU declaration of conformity is available at the following internet address:

http://www.novero.com/declaration_of_conformity

Technical information:

Frequency Band: 111kHz

Maximum Magnetic Field Strength: 42dBµA/m

Manufacturer: Novero Dabendorf GmbH

Address: Märkische Strasse 72, 15806

Zossen, Germany

Phone: + 49 3377 316-0

Bulgarian

С настоящото Novero Dabendorf GmbH декларира, че този тип радиосъоръжение WCH-184 е в съответствие с Директива 2014/53/ЕС. Цялостният текст на ЕС декларацията за съответствие може да се намери на следния интернет адрес: http://www.novero.com/declaration_of_conformity

Čeština

Tímto Novero Dabendorf GmbH prohlašuje, že typ rádiového zařízení WCH-184 je v souladu se směrnicí 2014/53/EU. Úplné znění EU prohlášení o shodě je k dispozici na této internetové adrese: http://www.novero.com/declaration_of_conformity

Dansk

Hermed erklærer Novero Dabendorf GmbH, at radioudstyrstypen WCH-184 er i overensstemmelse med direktiv 2014/53/EU. EU-overensstemmelseserklæringens fulde tekst kan findes på følgende internetadresse: http://www.novero.com/declaration_of_conformity

Deutsch

Hiermit erklärt Novero Dabendorf GmbH, dass der Funkanlagentyp WCH-184 der Richtlinie 2014/53/EU entspricht. Der vollständige Text der EU-Konformitätserklärung ist unter der folgenden Internetadresse verfügbar: http://www.novero.com/declaration_of_conformity

Eesti

Käesolevaga deklareerib Novero Dabendorf GmbH, et käesolev raadioseadme tüüp WCH-184 vastab direktiivi 2014/53/EL nõuetele. ELi vastavusdeklaratsiooni täielik tekst on kättesaadav järgmisel internetiaadressil: http://www.novero.com/declaration_of_conformity

English

Hereby, Novero Dabendorf GmbH declares that the radio equipment type WCH-184 is in compliance with Directive 2014/53/EU. The full text of the EU declaration of conformity is available at the following internet address: http://www.novero.com/declaration_of_conformity

Español

Por la presente, Novero Dabendorf GmbH declara que el tipo de equipo radioeléctrico WCH-184 es conforme con la Directiva 2014/53/UE. El texto completo de la declaración UE de conformidad está disponible en la dirección Internet siguiente: http://www.novero.com/declaration_of_conformity

Ελληνικά

Με την παρούσα ο/η Novero Dabendorf GmbH, δηλώνει ότι ο ραδιοεξοπλισμός WCH-184 πληροί την οδηγία 2014/53/ΕΕ. Το πλήρες κείμενο της δήλωσης συμμόρφωσης ΕΕ διατίθεται στην ακόλουθη ιστοσελίδα στο διαδίκτυο: http://www.novero.com/declaration_of_conformity

Français

Le soussigné, Novero Dabendorf GmbH, déclare que l'équipement radioélectrique du type WCH-184 est conforme à la directive 2014/53/UE. Le texte complet de la déclaration UE de conformité est disponible à l'adresse internet suivante: http://www.novero.com/declaration_of_conformity

Hrvatski

Novero Dabendorf GmbH ovime izjavljuje da je radijska oprema tipa WCH-184 u skladu s Direktivom 2014/53/EU. Cjeloviti tekst EU izjave o sukladnosti dostupan je na sljedećoj internetskoj adresi: http://www.novero.com/declaration_of_conformity

Italiano

Il fabbricante, Novero Dabendorf GmbH, dichiara che il tipo di apparecchiatura radio WCH-184 è conforme alla direttiva 2014/53/UE. Il testo completo della dichiarazione di conformità UE è disponibile al seguente indirizzo Internet: http://www.novero.com/declaration_of_conformity

Latviešu

Ar šo Novero Dabendorf GmbH deklarē, ka radioiekārta WCH-184 atbilst Direktīvai 2014/53/ES. Pilns ES atbilstības deklarācijas teksts ir pieejams šādā interneta vietnē: http://www.novero.com/declaration_of_conformity

Lietuvių

Aš, Novero Dabendorf GmbH, patvirtinu, kad radijo įrenginių tipas WCH-184 atitinka Direktyvą 2014/53/ES. Visas ES atitikties deklaracijos teksto prieinamas šiuo interneto adresu: http://www.novero.com/declaration_of_conformity

Magyar

Novero Dabendorf GmbH igazolja, hogy a WCH-184 típusú rádióberendezés megfelel a 2014/53/EU irányelvnek. Az EU-megfelelőségi nyilatkozat teljes szövege elérhető a következő internetes címen: http://www.novero.com/declaration_of_conformity

Malti

B'dan, Novero Dabendorf GmbH, niddikjara li dan it-tip ta' tagħmir tar-radju WCH-184 huwa konformi mad-Direttiva 2014/53/UE. It-test kollu tad-dikjarazzjoni ta' konformità ta-UE

huwa disponibbli f'dan l-indirizz tal-Internet li ġej: http://www.novero.com/declaration_of_conformity

Nederlands

Hierbij verklaar ik, Novero Dabendorf GmbH, dat het type radioapparatuur WCH-184 conform is met Richtlijn 2014/53/EU. De volledige tekst van de EU-conformiteitsverklaring kan worden geraadpleegd op het volgende internetadres: http://www.novero.com/declaration_of_conformity

Polski

Novero Dabendorf GmbH niniejszym oświadcza, że typ urządzenia radiowego WCH-184 jest zgodny z dyrektywą 2014/53/UE. Pełny tekst deklaracji zgodności UE jest dostępny pod następującym adresem internetowym: http://www.novero.com/declaration_of_conformity

Português

O(a) abaixo assinado(a) Novero Dabendorf GmbH declara que o presente tipo de equipamento de rádio WCH-184 está em conformidade com a Diretiva 2014/53/UE. O texto integral da declaração de conformidade está disponível no seguinte endereço de Internet: http://www.novero.com/declaration_of_conformity

Slovensko

Novero Dabendorf GmbH potrjuje, da je tip radijske opreme WCH-184 skladen z irektivno 2014/53/EU. Celotno besedilo izjave EU o skladnosti je na voljo na naslednjem spletnem naslovu: http://www.novero.com/declaration_of_conformity

Slovenský

Novero Dabendorf GmbH týmto vyhlasuje, že rádiové zariadenie typu WCH-184 je v súlade so smernicou 2014/53/EÚ. Úplné EÚ

vyhlásenie o zhode je k dispozícii na tejto internetovej adrese: http://www.novero.com/declaration_of_conformity

Suomi

Novero Dabendorf GmbH vakuuttaa, että radiolaitetyyppi WCH-184 on direktiivin 2014/53/EU mukainen. EU-vaatimustenmukaisuusvakuutuksen täysimittainen teksti on saatavilla seuraavassa internetosoitteessa: http://www.novero.com/declaration_of_conformity

Svenska

Härmed försäkrar Novero Dabendorf GmbH att denna typ av radioutrustning WCH-184 överensstämmer med direktiv 2014/53/EU. Den fullständiga texten till EU-försäkran om verensstämelse finns på följande webbadress: http://www.novero.com/declaration_of_conformity

Russia



South Korea



MSIP-RMM-N7V-WCH-184

ин증 받은 자의 상호 Novero Dabendorf GmbH
제조자/제조국가 Germany
기자재의 명칭/ 모델명 WCH-184
기자재의 명칭/ 모델명 MSIP-RMM-N7V-
WCH-184

А-дан Я-ға дейін

Алфавиттік нұсқағыш

А

ABS, бұғатталуға қарсы жүйе [193](#)
ACC, белсенді круиз-бақылау [202](#)
ActiveGuard, Intelligent Safety [162](#)
ADAPTIVE, қозғалыс динамикасын ауыстырып қосқыш [126](#)
AdBlue, долив [308](#)
AdBlue минимумда [308](#)
AdBlueмен температураларда [308](#)
AdBlue, см. BMW Diesel с BluePerformance [307](#)
AUTON, тұрақ тежегіші [112](#)

В

BMW Diesel с BluePerformance [307](#)
BMW, Техникалық қызмет көрсету жүйесі [346](#)

С

СBSКүй бойынша ТҚ индикаторы [346](#)
Comfort Access Ыңғайлы қол жеткізу [64](#)
COMFORT PLUS, Қозғалыс динамикасын ауыстырып қосқыш [126](#)
Жүргізушіні қолдау жүйесі, Intelligent Safety [162](#)

Д

DSC Тұрақтылықты динамикалық басқару [193](#)
DTC Тарту күшін динамикалық басқару жүйесі [195](#)

Е

ECO PRO [294](#)
ECO PRO INDIVIDUAL, см.
Қозғалыс динамикасын ауыстырып қосқыш [126](#)
ECO PRO қосымша жүріс қоры [295](#)
ECOPRO, алдын ала қарау жүйесі [297](#)
ECO PRO, Қозғалыс динамикасын ауыстырып қосқыш [126](#)
ESPБағыт тұрақтылығын тұрақтандырғыш DSC [193](#)

І

iBrake — PostCrash [190](#)
iDrive [20](#)
Intelligent Safety [162](#)
i-Size, бала орындығының бекітпесі [105](#)
ISOFIX, бала орындығының бекітпесі [102](#)

К

Keyless-Go, Ыңғайлы қол жеткізу [64](#)

Kick-down, Стептроник жүйесі бар беріліс қорабы [121](#)

М

M Dynamic Professional [246](#)
Mobility System [316](#)

О

OBD Борттық диагностика жүйесі [347](#)

Р

ParkingAssistant, Тұрақ ассистенті [231](#)
PDC Тұраққа қойғандағы авариялық жақындау дабылдамасы [216](#)
Post Crash — iBrake [190](#)

Р

RDC, шиналардағы қысымды бақылау жүйесі [322](#)
RME Рапстықметилэфир [307](#)
RPA шиналардың зақымдану индикаторы [329](#)

С

Shift Lights, тахометр [134](#)
Speed Limit Device, Қол жылдамдық шектегіші [197](#)
Speed Limit Info [139](#)

SPORTINDIVIDUAL, Қозғалыс динамикасын ауыстырып қосқыш **126**
SPORT, Қозғалыс динамикасын ауыстырып қосқыш **126**
SPORT, қозғалыс динамикасының қосқышын қараңыз **126**

T

Tempomat, белсенді круиз-бақылау қараңыз **202**
Tempomat, Круиз-бақылау қар **199**
TRACTION, қозғалыс динамикасы **195**

U

USB-порт, автокөліктегі күйі **267**
USB-жалғағыш **42**

V

VIN, . VIN нөмір қар. **9**

X

xDrive **196**

A

Жүк салғышты апатты құлпын ашу **70**
Апаттық құлпын ашу, беріліс қорабын құлыптау, **124**
Апаттық құлпын ашу, жүк қақпағы **70** апаттық құлпын ашу, отын бағының люгі **305**
Авариялық қызмет **359**

Апаттық жарқылдау сигналы **357**
Автомобильдегі апат, апат кезіндегі көмекті қараңыз **357**
Авария, көмек **357**
Автодоводчик **70**
автоматты бқғаттау **74**
Автоматты беріліс қорабы, Стептроник жүйесі бар беріліс қорабы **121**
Автоматты жуу **365**
Автоматты бұғаттан шығару **74**
AUC сыртқы ауаның ластануын автоматты бақылау жүйесі **249**
Тұрақ күйіне автоматты орнату, сырттағы артқы көрініс айналары **92**
Автоматты круиз-бақылау, Белсендікруиз-бақылау **202**
Автоматты қосу, см. Жеке қосу **96**
Шыны люкті автоматты жабу **74**
Автоматты қараңғылау, Алыс жарықты басқару жүйесі **152**
Автоматты ұстап тұру, Тұрақ тежегіші **112**
Фаралар жарығын автоматты басқару **150**
Автокөлікке арналған лакбояу жабыны **367**
Автокөлік, сыннан өткізу **282**
Көлік жуу орындары **365**
Дербес желдету/жылыту жүйесі **255**

Бейімделген жедел тежелу жүйесі **193**
Бұрылыстарды бейімделген жарықтандыру **151**
Адаптивті шасси M **246**
Бейімделген стоп-сигналдар, Динамикалық стоп-сигналдар **189**
Адаптивті жетек **245**
Акважоспарлау **283**
Аккумулятор **354**
Автокөліктің аккумуляторлық батареясы **354**
Орындықтарды белсенді желдету **96**
Белсенді қорғау **189**
Жаяу жүргіншіні белсенді қорғау **160**
Амортизаторларды белсенді баптау, Амортизаторларды динамикалық басқару **245**
Тербелістерді белсенді тұрақтандыру **245**
Белсенді рөлдік, интегралдық басқару, Интегралдық белсенді рөлдік басқару **196**
Ыңғайлы қозғалысқа арналған белсенді шасси. M Dynamic Professional Адаптивті жетек **245**
Белсенді капот, Жаяу жүргіншіні белсенді қорғау **160**
Stop&Go функциясы бар белсенді круиз-бақылау, ACC **202**
Пайдалану жөніндегі нұсқаулықтың өзектілігі **7**
ECO PRO жүргізу стилін талдау **300**
Бұғатталуға қарсы жүйе ABS **193**

Антифриз, Жуғыш сұйықтық **119**

Дәрі қобдишасы **360**

Ароматизация, Айналадағы

ауаға арналған пакет **257**

Хош иіс, Айналадағы ауаға

арналған пакет **257**

Ассистент Parking Assistant

Plus, айнала шолу **224**

Колоннадағы қозғалыс

ассистенті, Рөлдік басқару

ассистенті және кептелістегі

қозғалыс ассистенті бар бір

жолақта қозғалғандағы

көмек жүйесі **212**

Кептелістегі қозғалыс

ассистенті, Рөлдік басқару

ассистенті және бір жолақта

қозғалғандағы көмек жүйесі

212

Тұрақ ассистенті **231**

Рөлдік басқару ассистенті

және кептелісте қозғалу

ассистенті бар бір жолақта

қозғалғандағы көмек жүйесі

212

Бүйірден соқтығысу туралы

белсенді ескертуі бар

жолақта ұстап тұру

ассистенті, Бүйірден

соқтығысу туралы

ескертуі **185**

Аудио, Навигация, ойын-

сауық, байланыс пайдалану

жөніндегі нұсқаулығы **6**

Б

Жүксалғыш есігі, Жүксалғыш

қақпағы **68**

Жүксалғыш, сақтауға

арналған орын **275**

Төбедегі жүксалғыш **285**

Жүксалғыш, Төбедегі

жүксалғыш **285**

Салонның артқы бөлігіндегі

жүксалғыш үстелшесі **372**

Жуғыш сұйықтыққа арналған

бак **119**

Балаларды қауіпсіз

тасымалдау **98**

Бензин **306**

Жүксалғыш қақпағын

жанасусыз ашу және жабу

66

Биодизель отыны **307**

Жақын жарық **150**

Бұғаттау, автоматтық **74**

Салонның артқы бөлігіндегі

есіктер мен терезелерді

бұғаттау **106**

Беріліс қорабын бұғаттау,

электрондық бұғаттан

шығару **124**

Қашықтан басқару пульті

көмегімен бұғаттау **55**

Әйнек көтергішті

бұғаттау, Қорғағыш

ажыратқыш **78**

Бүйірдегі ҮҚЖ **157**

OBD борттық диагностика

жүйесі **347**

Құрылғылар

комбинациясындағы

борттық компьютер **142**

Басқару дисплейіндегі

борттық компьютер **144**

Борттық монитор,

Басқару дисплейі **20**

Сүйрегіш ілгегі **364**

Сүйреу **362**

Сүйреу, Қозғалтқышты іске

қосу үшін немесе ақау

жағдайында сүйреу **362**

Сүйрегіш ілгегі **364**

Сүйрегіш трос **364**

Сүйрелетін жүк **377**

В

Мотор бөлімінің маңызды

элементтері **337**

Әріптер мен сандарды енгізу **23**

Веб-бет **6**

Радиатор желдеткіші,

Желдеткіштің инерциялық

жұмыс фазасы **283**

Желдеткіш, Ауа көлемі **250**

Желдету **251**

Орындықтарды желдету,

белсенді **96**

Тартқыш-тіркегіш құрылғыға тік

жүктеме **377**

Орындық арқалығының жоғарғы

бөлігі, алдыға **85**

Орталық консольдегі зат

бөлімі **271**

Артқы көрініс бейнекамерасы,

айналма шолусыз **221**

Артқы көрініс бейнекамерасы,

айналма шолу **224**

Видео, Навигация, ойын-сауық,

байланыс пайдалану жөніндегі

нұсқаулығы **6**

Виртуалдық дисплей **146**

Виртуалдық дисплей, Жад

функциясы **93**

Виртуалдық дисплей, күтім **369**

Қозғалтқышты қосу, Қозғалысқа

өзірлік **107**

Қосу, қауіпсіздік жастықтары **159**

Үйге шығарып сал функциясын

қосу **57**

Фаралардағы ылғал, Фаралар

әйнегі **350**

Автокөлік бұғаттаулы болғандағы сыртқы жарық**56**
 Бұғаттан шығарғандағы сыртқы жарық**55**
 Ішкі айна, автоматты қараңғылаумен **92**
 Қараңғылауы бар ішкі айна**92**
 Жууға арналған су, Жуғыш сұйықтық**119**
 Жолдардағы су**284**
 Су, Тұрақта қалдырылған автокөліктің астындағы конденсат**269**
 Шиналар жасы**314**
 Қалпына келтіргіш, BluePerformanceсбар BMW Diesel**307**
 Уақыт**35**
 Жүріп кету уақыты, дербес желдету жүйесі**257**
 Жүріп кету уақыты, дербес жылыту жүйесі**257**
 Келу уақыты**144**
 Барлық маусымға арналған шиналар, Қысқы шиналар**315**
 Көмекші терезе,Полиэкрандық режим **26**
 Автокөліктегі кіріктірілгенпайдалану жөніндегі нұсқаулық**49**
 Кіріктірілген кілт **63**

Кіріктірілген әмбебапқашықтан басқару пульті**262**
 Балаларды тасымалдау үшін дұрыс орынды таңдау **98**
 Кедергілерді белгілеу, артқы көрініс бейнекамерасы **223, 227**
 Әйнектер реттеуін шақыру**74**
 Рөл реттеуін шақыру**74**
 Орындықтар реттеуін шақыру**74**
 ҮҚЖ ажыратқышы, Алдыңғы жолаушыныңҮҚЖажыратқы ш-құлпы**159**
 Қозғалтқышты өшіру, Қозғалысқа әзірлік **107**
 Биіктік, автокөлік **372**

Г

Габариттік шырақтар, Түнде көру жүйесі**174**
 Сомын кілті,Құрал-саймандар жинақтамасы**349**
 Кепілдік**8**
 Шиналарға арналған герметик,MobilitySystem**316Г**
 ерметик, Mobility System**316**
 Бас қауіпсіздік жастықтары**158**
 Көктайғақ, Температураның төмендеуі туралы сигнал**136**
 Мотор майын құюға арналған қылта**341**
 Ыстық пайдаланылған газдарды шығару жүйесі**283**Қозғалысқа әзірлік, қозғалтқышты іске қосу**107**Қозғалысқа әзірлік,тыныштық күйі және жұмысқа әзірлік**17**

Д

Шиналардағы ауа қысымы**312**
 Алыс жарық **116**
 Деректер,Жеке деректерді жою **38**
 Күні **36**
 Жаңбыр қарқындылығы бергіші **117**
 Бергіштер, күтім **369**
 Көлбеулік бергіші **76**
 бергіші**77**Есік кілті, Қашықтан басқару пультін қараңыз **54**
 Қозғалтқыш, автоматты іске қосу/тоқтату жүйесі **108**
 Жарыс режиміндегі қозғалыс **286**
 Жарыс жолындағы қозғалыс **286**
 Инерция бойынша қозғалыс **298** Бос жүрісте инерция бойынша қозғалыс **298**
 Тіркемемен қозғалыс **287**
 Тіркемемен қозғалыс, сипаттамалары**377** Рөлдік дөңгелектегі қоспозициялық ауыстырып қосқыштар**121**Ағаш бөлшектер, күтім**368**
 Сусындарға арналған ұстағыш**271**
 Бөтелкелерге арналған ұстағыш, Сусындарға арналған ұстағыш**271**
 Ыдыстарға арналған ұстағыш, Сусындарға арналған ұстағыш**271**

Арттағы сусындарға арналған ұстағыш **272**
 Алдыдағы сусындарға арналған ұстағыш **272**
 Стақандарға арналған ұстағыш,
 Сусындарға арналған ұстағыш**271**
 Сөмкеге арналған ұстағыш**275**
 Бөлшектер, ауыстыру**349**
 Ағаштың бағалы түрлерінен жасалған бөлшектер, күтім**368**
 Бөлшектер мен керек-жарақтар **8**Балалар орындықтары,Балаларды қауіпсіз тасымалдау**98**

Балаларға арналған ұстап тұратын қауіпсіздік жүйелері, i- Size **105**
 Балаларға арналған ұстап тұратын қауіпсіздік жүйелері, Балаларды қауіпсіз тасымалдау**98**
 Дизель отыны**307**
 Динамикалық габариттік шырақтар, Түнде көру жүйесі**174**
 Динамикалық стоп-сигналдар**189**
 Амортизаторларды динамикалық басқару**245**
 DSC тұрақтылықты динамикалық басқару**193**

Дипслеи, экраны **369**
 Дискілер мен шиналар **312**
 Басқару дисплейі**20**
 Басқару дисплейі,баптаулар**35**
 Автокөлікті ұзақтан сақтау **237**
 Автокөліктің ұзындығы **372**
 Ұзақ сақтау, Автокөлікті сақтау **369**
 Қозғалтқышқа май үстеп құю**341**
 Бастапқы бет**6**

Қосымша мәтіндік хабарлама**133**
 Қосымша жүріс қоры, ECO PRO **295**

Жол берілетін жалпы салмақ**373**
 Экранды дубликаттау, қосылыс**44**

Е

Өлшем бірліктері**36**

Ж

Қатты сүйрегіш қарнақ**364**
 Қимылдар, BMW қимылдарын басқару**29**
 Қозғалтқышты салқындатуға арналған сұйықтық**344**

З

Жүксалғышты жүктеу, Жүкті салу **274**
 Артқы габариттік шамдарды ауыстыру,Шамдар мен шырақтар**350**
 Артқы шамдарды ауыстыру, Шамдар мен шырақтар**350**
 Артқы тұманға қарсы шамдар**154** Артқы тұманға қарсы шамдарды ауыстыру,Шамдар мен шырақтар**359**
 Артқы тұтатқыш **266**
 Жүкті бекіту**374**
 Құятын қылта, мотор майы**341**
 Батареяны ауыстыру, автокөлікті қашықтан басқару пульті**57**
 Бөлшектерді ауыстыру**349**
 Дискілерді/шиналарды ауыстыру **314**

Қыздыру шамдарын ауыстыру, Шамдар мен шырақтар **350**
 Шамдарды ауыстыру,Шамдар мен шырақтар**350**
 Майды ауыстыру**343**Мотор майын ауыстыру**343**
 Ауа сергіткішті ауыстыру, Айналадағы ауаға арналған пакет**257**
 Алдыңғы шамдарды ауыстыру, Шамдар мен шырақтар**350**
 Жарықдиодты шамдарды ауыстыру,Шамдар мен шырақтар**350**
 Жарықдиодтарды ауыстыру, Шамдар мен шырақтар**350**
 Бөлшектерді ауыстыру**349**
 Шиналарды ауыстыру**314**
 Әйнек тазартқыш шөкелерін ауыстыру**349**
 Алдыңғы жолаушының ҮҚЖ ажыратқыш құлпы **159**
 Қосалқы дөңгелек **335**
 Қосалқы дөңгелек, Қосалқы дөңгелек **335**
 Жүріс қоры**136**
 Бекіту, баптаулар**73**
 Отын құю**304**
 Озуға тыйым салу**139**
 Деректерді қорғау, баптаулар**38**
 Айналма шолусыз бүйірден соқтығысудан қорғау**219**
 Айналма шолумен бүйірден соқтығысудан қорғау**228**
 Қатудан қорғау, Жуғыш сұйықтық**119**
 Защита пешехода, актив- ная **160**
 Жаяу жүргіншіні қорғау, белсенді**81**
 Қорғағыш функция, люк қақпағы, Жарақаттан қорғау функциясы**77**

Қорғағыш ажыратқыш, терезелер**78**
Дыбыстық сигнал **12**
Дыбысталу, Навигация, ойын-сауық, байланыс пайдалану жөніндегі нұсқаулығы**6**
Айналар**96**
Косметикалық айна **265**
Артқы көрініс айнасы **90**
Айна,Жад функциясы**93**
Қысқы шиналар**315**
Қысқы шиналар, протектор суреті**313**
Авариялық тоқтау белгісі**360**

И

Сәйкестендіру нөмірі, VIN нөмірі**9**
Өзгерістер, техникалық, Жеке қауіпсіздік**8**
Суреттер мен пиктограммалар**6**
Ауа ағындарының бөлістірілуін жеке реттеу**250**Жеке баптаулар, Жүргізушілер бейіндері**96**
Кезекті ТҚ индикаторы**70**
Кезекті ТҚ индикаторы **136**
RPA шиналардың зақымдану индикаторы**329**
Отын шығыны индикаторы, ECO PRO **396**
Отын шығыны индикаторы, борттық компьютер**143**
шиналардың зақымдану индикаторы**323**
CBS күйі бойынша ТҚ индикаторы**346**
Ауысып қосылу нүктесінің индикаторы**138**

Ақаулар индикаторы,Автоматтық диагностика жүйесі**130**
Қате индикаторлары,Автоматтық диагностика жүйесі**130**
Индикация,ЕСОPRO**295**
Интервал индикациясы,Кезекті ТҚ индикаторы**136**
Қуат индикациясы, Спорттық режим индикациясы**144**
Маңдай әйнектегі индикация, Виртуалдықдисплей **146**
Спорттық режим индикациясы**144**
Сыртқы ауа температурасы индикациясы, Сыртқы ауа температурасы**136**
Айналым саны индикациясы, Спорттық режим индикациясы**144**
Желдеткіштің инерциялық жұмыс фазасы**283**
Инициализация, RPA шиналардың зақымдану индикаторы**329**
Инициализация, RDCшиналардағы қысымды бақылау жүйесі**324**
Құрал-саймандар**349**
Интегралдық белсенді рөлдік басқару**196**
Автоматты іске қосу/тоқтату зияткерлік функциясы**110**
Қарқындылық, AUTO бағдарламасы**249**
Май ауыстыру интервалы, Кезекті ТҚ индикаторы**136**
Интернет-бет**6**
NoPassing ақпараты**139**

Қозғалыс туралы ақпарат, Басқару дисплейіндегі борттық компьютер**144**
Күй туралы ақпарат, iDrive**27**
Техникалық күй туралы ақпарат, Күй бойынша ТҚ индикаторы**346**
Инфрақызыл камера, Түнде көру жүйесі**174**
Иондандыру,Айналадағы ауаға арналған пакет**257**
Мақсатқа сай пайдалану**8**
Сервистік қызмет көрсетулер тарихы**137**

К

Камера,Артқы көрініс бейнекамерасы,айналма шолусыз**221**
Камера, айналма шолу**224**
Капот **338**
Есіктердегі қалталар**270**
Катализатор, Ыстық пайдаланылған газдарды шығару жүйесі**283**
Бензин сапасы**307**
Бензин сапасы, октан саны**307**
Жанармай сапасы**306**
Отын сапасы**306**
Кенаф, күтім**368**
Бала орындықтары кластары, ISOFIX, Сәйкес келетін балаларға арналған ISOFIX қауіпсіздік жүйелері **103**
Климат-бақылау**247**
Артқы бөліктің климат-бақылауы**253**
Дисплей бар BMW кілті**58**

Дисплей бар BMW кілті, ақаулар **62**
Автокөлікке арналған кілт, Қашықтан басқару пульті **54**
Оталдыру кілті, Қашықтан басқару пульті **54**
Кілт, механикалық **63**
Дисплей бар кілт, ақаулар **62**
Дисплей бар кілт, Дисплейі бар BMW кілті **58**
Кілт, Дисплейі бар BMW кілті **58**
АУТОН батырмасы, Тұрақ тежегіші **112**
LIM батырмасы, Қолмен жылдамдықты шектегіш **197**
RESCNCL батырмасы, Белсенді круиз-бақылау **202**
RESCNCL батырмасы, Круиз-бақылау **199**
SOS батырмасы **357**
Қозғалтқышты іске қосу/тоқтату батырмасы **107**
Бұғаттан шығару батырмасы, Стептроник жүйесі бар беріліс қорабы **121**
Жылдам қол жеткізу батырмасы, iDrive **28**
Рөлдік дөңгелектегі батырмалар **12**
Тура таңдау батырмалары, Жылдам қол жеткізу батырмалары **28**
Кілемшелер, күтім **369**
Тізе қауіпсіздік жастығы **158**
Жеңіл қорытпа дискілері бар дөңгелектер, күтім **368**
Дөңгелектер, RPA шиналардың зақымдану индикаторы **329**
Құрылғылар комбинациясы **129**

Ықшам дөңгелек, қосалқы дөңгелек **335**
Темекі шегуге арналған жинақтама **265**
Алғашқы көмек көрсетуге арналған жинақтама, Дәріқобдиша **360**
Шиналарды өз бетімен жөндеуге арналған жинақтама
Mobility System **316**
Құрал-саймандар жинақтамасы **349**
Компрессор **317**
Компьютер, Борттық компьютер **142**
Қашықтан басқару пультінен ыңғайлы жабу **56**
Қашықтан басқару пультінен ыңғайлы ашу **55**
Жүрудің ыңғайлылығы **245**
Ыңғайлы кіру **64**
Тұрақта қалдырылған автокөліктің астындағы конденсат **285**
Әйнектердегі конденсат **251**
Кондиционер **247**
Контроллер **21**
Шиналардағы ауа қысымын бақылау, RPA **329**
Шинаның толу қысымын бақылау, Шиналардағы қысымды бақылау жүйесі **322**
Қысымды бақылау, Шиналардағы қысымды бақылау жүйесі **322**
Бақылау шамы, Алдыңғы жолаушының ҮҚЖ **160**
Бақылау шамдары, Автоматтық диагностика жүйесі **130**
Тіркеменің тұрақтылығын бақылау **289**
Арқалық контуры, Бел тіреуі **85**

Беріліс қорабы, қолмен Беріліс қорабы **120**
Беріліс қорабы, Стептроник жүйесі бар беріліс қорабы **121**
Стептроник жүйесі бар беріліс қорабы **121**
Тежегіш дискілерінің тоттануы **285**
Косметикалық айна **265**
ISOFIX бала орындығы бекітпесі **102**
Домкратқа арналған бекітпе **334**
Айналма шолу **224**
Круиз-бақылау **199**
Круиз-бақылау, Stop&Go функциясы бар белсенді **202**
Бейнекамерасы бар круиз-бақылау, Белсенді круиз-бақылау **202**
Арақашықтықты реттеуі бар круиз-бақылау, Белсенді круиз-бақылау **202**
Арақашықтықты реттеуі бар круиз-бақылау, Круиз-бақылау **199**
Жүксалғыш қақпағы **68**
Жүксалғыш қақпағы, авариялық бұғаттан шығару **70**
Жүксалғыш қақпағы, жанасусыз ашу және жабу **66**
Жүк бөлімінің қақпағы, Жүксалғыш қақпағы **68**
Люк қақпағы, электрлік **78**
Киімге арналған ілгектер **272**

Л

Автокөліктің лакбояу жабыны **367**
Сырттағы артқы көрініс айнасындағы шам, Қиылысатын қозғалыс туралы ескерту **242**

Сырттағы артқы көрініс айнасындағы шам, Қозғалыс жолағының ауысқаны туралы ескерту **181**
 Шамдар мен шырақтар **350** Солжақтық қозғалыс, жарықтандыруды баптау **154**
 Жазғы шиналар, протектор суреті **313**
 Автоматты жуу сызығы **365**
 Жеке қауіпсіздік **8**
 Жалған дабыл, Дабылдаманың жалған іске қосылуын болдырмау **76**
 Жылжыма/қайырылма қақпағы бар люк, Люк қақпағы **78**
 Отын бағының ойымшасы **304**

M

Қысқы шиналардың максималды жылдамдығы **315**
 Максималды жылдамдық, ин-дикация, SpeedLimit Info **139**
 Максималды салқындату **249**
 Май маркалары, сәйкес келетін **342**
 Үстеп құюға арналған май маркалары, Қозғалтқыш **342**
 Үстеп құюға арналған мотор майы маркалары **342**
 Мотор майы маркалары, сәйкес келетін **342**

Ұсынылған шиналар таңбаланымы **315**
 Таңбаланым, қысым толық жоғалғаннан кейін қозғалу мүмкіндігі бар шиналар **316**

Қысым толық жоғалғаннан кейін қозғалу мүмкіндігі бар шина таңбаланымы **316**
 Май **340** Май құятын қылта **341**
 Салмақ **373**
 Жүксалғыш пен төбеде орналастырылатын жүк салмағы **373**
 Массаж орындығы, артта **94**
 Массаж орындығы, алдыда **100**
 Күңгірт лакбою жабыны **372**
 Мәзір, құрылғылар комбинациясы, Таңдау тізімдері **145**
 Балаларды тасымалдауға арналған орын **105**
 Жүксалғыштағы сақтауға арналған орын **285**
 Микросүзгі **258**
 Протектор суретінің минималды биіктігі **323**
 Көпфункционалы ауыстырып қосқыш, Әйнек жуғыштар жүйесі **121**
 Көпфункционалы ауыстырып қосқыш, Бұрылыс көрсеткіштері **120**
 Полиэкрандық режим **26**
 Многофункциональный педаль жүйесі **121**
 Көпфункционалы ауыстырып қосқыш, Бұрылыс көрсеткіштері **115**
 көпэкрандық режим **26**
 Автокөліктегі мобильді байланыс **283**
 Мобильді телефон, Навигация, ойын-сауық, байланыс пайдалану жөніндегі нұсқаулығы **6**
 Жуғыш қондырғы **365**
 Жуу, автокөлік **365**

Автокөлікті жуу **365**
 Монитор, Басқару дисплейі **20**
 Мотор майы **340**
 Мотор бөлімі **337**
 Мультимедиа, Навигация, ойын-сауық, байланыс пайдалану жөніндегі нұсқаулығы **6**

N

Навигация, Навигация, ойын-сауық, байланыс пайдалану жөніндегі нұсқаулығы **6**
 Су басу **284**
 Жүктеме **274**

Осьтерге жүктеме, салмақ **373**
 Тартқыш-тіркегіш құрылғыға жүктеме, «Тартқыш-тіркегіш құрылғыға тік жүктеме» **377**
 Сенімді тежелу **384**
 Үрмелі қауіпсіздік жастықтары **157**
 Орындық арқалығын көлбеулету **85**
 Артқы орындық арқалығын көлбеулету **85**
 Еден кілемшелері, күтім **369**
 Жүргізуші мен алдыңғы жолаушының тағылмаған белдіктері туралы ескерту **87**
 Артқы орындықтардың тағылмаған белдіктері туралы ескерту **92**
 Сырттағы артқы көрініс айнасы, жұмыстағы жаңылыс **91**
 Алдыңғы жолаушы жағындағы сырттағы айна, бұру, Тұрақ күйіне автоматты орнату **92**
 Сырттағы артқы көрініс айналары **90**

Сырттағы артқы көрініс айналары, тұрақ күйіне автоматты орнату**92**
Автоматты қараңғылауы бар сырттағы артқы көрініс айналары**91**
Қараңғылауы бар сыртқы айналар**91**
Сыртқы ауа, АUC**249**
Амортизаторларды баптау, белсенді,
Амортизаторларды динамикалық басқару**245**
Фараларды баптау**154**
Баптаулар, бекіту/ашу**73**
Басқару дисплейіндегі баптаулар**35**
Жүріс бөлшектерін баптау, Қозғалыс динамикасын ауыстырып қосқыш **126**
Шиналарды баптау **322**
Кергіш белдіктер, Жүк бөлімінің тесіктері**275**
Сүйреуге арналған нейлон трос**364**
Бейтарап тазартқыш, жеңіл қорытпа дискілері бар дөңгелектер**368**
Шұғыл көмек, Авариялық қызмет**359**
Жаңа дискілер мен шиналар**314**
Аяқ кілемшелері, күтім**369**
VIN нөмірі**9**
Шасси нөмірі, VIN нөмірін қар.**9**
Алдыңғы жолаушының YҚЖ, бақылау шамы**160**
Алдыңғы жолаушының YҚЖ, ешіру/қосу**159**

О

Сыннан өткізу**282**
Тежегіш дискілерін сыннан өткізу, Тежегіш жүйесі**282**
Тежегіш қалыптарын сыннан өткізу, Тежегіш жүйесі**282**
Бағдарламалық қамтаманы жаңарту**45**
Дискілерді/шиналарды жаңарту**314**
Бағдарламалық қамтаманы жаңарту**45**
Бағдарламалық қамтаманы жаңарту**45**
Редакциядан кейінгі жаңартулар**7**
Артқы әйнекті жылыту**251**
Беттерді жылыту,
Орындықтар мен шынтақ таянғыштарды жылыту**93**
Рөлдік дөңгелекті жылыту, өздігімен қосылу **96**
Орындықты жылыту **95**
Орындықты жылыту, өздігімен қосылу **96**
Жылыту, Әйнектердің еруі **251**
Салон жабдығы **262**
Жалпы баптаулар **35**
Жалпы нұсқаулар**283**
Камералар объективтері, күтім**369**
Ауа көлемі, автоматты кондиционер **250**
Жолақ шектеуі, ескерту**178**
Жылдамдық шектеуі, индикация, Speed Limit Info **139**
Жылдамдық шектеуі, қолдық**197**
Октан саны, Бензин сапасы**307**

Жуғыш сұйықтық **119**
Бөлімінің тіреуі **85**
Іске қосуды жеңілдетуге арналған салмақ түсу нүктелері**361**
GPS арқылы анықтау, автокөлік күйі**36**
Күйді анықтау, автокөлік күйі**36**
Ауа сергіткіш, Айналадағы ауаға арналған пакет**257**
Жарықтандыру **149**
Жарықтандыру, динамиктер**156**
Динамиктерді жарықтандыру**156**
Бұрылыстарды жарықтандыру**152**
Бұрылыстарды жарықтандыру, бөйімделген**151**
Сөлемдесу жарығы**154**
Салон жарығы**155**
Автокөлікті бұғаттағандағы салон жарығы**56**
Бұғаттан шығарғандағы салон жарығы**55**
Автокөліктің жабдықталуы**7**
Қайырылған күй, әйнек тазартқыштар**118**
Ауа шығатын саңылаулар, Желдету**251**
Бұрағыш, Құрал-саймандар жинақтамасы**349**
Салонның артқы бөлігіндегі ұсақ заттарға арналған бөлім **270**
Қайырылма үстелге, Салонның артқы бөлігіндегі жүксалғыш үстелше**276**
Өшіру, қауіпсіздік жастықтары**159**
Ашу және жабу**54**
Қашықтан басқару пульті көмегімен жүксалғыш қақпағын ашу**56**
Құрылғылар тізімін көрсету**40**

Жылыту, Дербес жылыту жүйесі **255**
 Бұғаттан шығару, баптаулар**73**
 Әйнектердің еруі**251**
 Әйнектердің еруі және конденсатты кетіру**251**
 Салқындатқыш сұйықтық**344**
 Салқындатқыш зат**344**
 Салқындату, максималды **249**
 Салон күзеті**76**
 Кезекті ТҚ, Күй бойынша ТҚ индикаторы**346**
 Тазалау, виртуалдық дисплей**369**
 Дисплейлерді, экрандарды тазалау**369**
 Тазартқыш сұйықтық, Жуғыш сұйықтық **119**

П

Қауіпсіздік пакеті, Белсенді қорғау**189**
 Айналадағы ауаға арналған пакет **257**
 Панорамалық шолу, Айналма шолу**224**
 Автоматты ұстап тұрумен тұрақ, Тұрақ тежегіші**112**
 Тұрақ шырақтары**150**
 Тұрақ ассистенті **231**
 Тұрақ ассистенті Plus, Айналма шолу **224**
 Балалалардың пассив қорғанышы**106**
 Басқылы тежегіш**284**
 Күлсалғыш **265**
 Алдыдағы күлсалғыш**265**
 Балаларды тасымалдау **98**

Қозғалтқыштың қызып кетуі, Салқындатқыш сұйықтық температурасы **135**
 алдыңғы светодиодты шамдар, шамдар мен шырақтар **350**
 Алдыңғы орындықтар**82**
 Алдыңғы тұтатқыш**266**
 Алдыңғы ортаңғы шынтақ таянғыш**271**
 Қозғалыс динамикасын ауыстырып қосқыш **126**
 Қозғалыс динамикасын ауыстырып қосқыш, Қозғалыс динамикасын ауыстырып қосқыш **126**
 Жарықты ауыстырып қосқыш**149**
 Ауыстырып қосқыш Жүргізушінің орны **12**
 Переключение передач, ручная коробка пере-
 дач **120**
 Қайта өңдеу, кәдеге жарату**348**
 Қиылысатын қозғалыс, ескерту**242**
 Дербес бейін, Жүргізуші бейіндері**70**
 Қолғап жәшігі**269**
 Пиктограммалар мен суреттер**6**
 Күй өрісі пиктограммалары**27**
 Пластмасса бөлшектер, күтім**368**
 Бұласыр, Дәріқобдиша**360**
 Алдыңғы жолаушы жағындағы сырттағы айна, бұру, Тұрақ күйіне автоматты орнату **92**
 Зақымдану, RPA шиналардың зақымдану индикаторы**329**
 Шиналардың зақымдануы**313**

Зақымданған шина, қозғалысты жалғастыру **328, 331**
 Артқы орындықтар бас тірегіші**89**
 Алдыңғы орындықтар бас тірегіші**88**
 Қосу, мобильді құрылғылар, Қосылыстар**39**
 Bluetooth бойынша қосылыс**40**
 Диагностика жүйесін қосу**347**
 Құрылғыны қосу**39**
 Электр құрылғыларды қосу, розеткалар**266**
 Ыңғайлылығы жоғарлатылған тізе асты тіреуі**84**
 Тізе асты Құрылғылар комбинациясы жарығы**155**
 Мобильді телефонды қосу**39**
 Мобильді құрылғыларды қосу**39**
 Смартфонды қосу**39**
 Телефонды қосу**39**
 Қауіпсіздік жастықтары, бақылау/сигнал шамдары**159**
 Сәйкес келетін мобильді телефондар**40**
 Сәйкес келетін құрылғылар**40**
 Көрсетімдер**129**
 Хроммен қапталған беттер, күтім**368**
 Білу пайдалы**283**
 Толық жетек, xDrive**196**

Автокөліктің орналасуы, автокөліктің орналасқан орнын анықтау**36**
Жолда сынып қалу, дөңгелекті ауыстыру**332**
Сынып қалу, Шиналардағы қысымды бақылау жүйесі**322**
Апат жағдайындағы көмек**357**
Апат кезіндегі көмек, авариялық қызмет**359**
Айналып өткендегі көмек**168**
Тұраққа қойғандағы көмек, PDC**216**
Іске қосқандағы көмек**360**
Орыннан қозғалғандағы көмек, DSC**193**
Орыннан қозғалғандағы көмек**193**
Тауда қозғалғандағы көмек, Орыннан қозғалғандағы көмек**193**
Тұрақты жақын жарық**151**
Төбе**16**
Бел тіреуі **87**
Бел тіреуі **85**
Орындыққа дұрыс отырғызу**82**
Оңжақтық қозғалыс, жарықтандыруды баптау**154**
Қалада тежелу жүйесінен адамдардың анықталуы туралы ескерту**171**
Апаттардың алдын алу, Белсенді қорғау**189**
Арттан соқтығысудың алдын алу**188**
Дабылдаманың жалған іске қосылуын болдырмау**76**
Сақтандырғыштар**355**
Мотор майларының белгіленген маркалары**342**

Ескертетін хабарламалар, Автоматтық диагностика жүйесі**130**
Мұздану туралы ескерту, Температураның төмендеуі туралы сигнал **136**
Бүйірден соқтығысу туралы сигнал**185**
Арттан соқтығысу туралы ескерту, Арттан соқтығысудың алдын алу**188**
Қалада тежеліңкіреу функциясы бар соқтығысу туралы ескерту**163**
Ескерту Тежелу функциясы бар соқтығысу туралы ескерту**163**
Дұрыс емес қозғалыс туралы ескерту**140**
RPA қысым құлауы туралы ескерту, шиналар**329**
Қиылыс туралы ескерту, Тежелу функциясы бар соқтығысу туралы ескерту**163**
Қиылысатын қозғалыс туралы ескерту**242**
Басқа жолаққа ауысу туралы ескерту **178**
Қор туралы ескерту, Жүріс қоры**136**
Жақындау туралы ескерту, PDC **216**
Жылдамдық туралы ескерту**145**
Қозғалыс жолағын ауыстыру туралы ескерту**181**
Тоқтың үзілуі**355**
Үздікті жарықтық сигнал**116**
Сәлемдесу**150**
Тұтатқыш**265**
BMW Driver's Guide қосымшасы**6**

Ескертпелер**6**
Керек-жарақтар мен бөлшектер**8**
Мәжбүрлі іске қосу, Іске қосқандағы көмек**360**
iDrive басқару принципі**20**
Қоспалар, мотор майы маркалары**342**
Белдік тағу, Қауіпсіздік белдіктері**86**
Отын бағи тығыны**304**
Электроника көмегімен мотор майы деңгейін тексеру**340**
Электроника көмегімен мотор майы деңгейін тексеру**340**
AUTO бағдарламасы, автоматты кондиционер**249**
AUTO бағдарламасы, қарқындылық**249**
SYNC бағдарламасы, автоматты кондиционер **251**
Спорт бағдарламасы, Стептроник жүйесі бар беріліс қорабы**121**
Зақымданған шинамен қозғалысты жалғастыру**328, 331**
Шина өндірушілер, ұсыным**315**
Шағылысуға қарсы қорғау, Күнқағар**264**
Тұманға қарсы фаралар**151**
тұманға қарсы шамдар, шамдар мен шырақтар **350**
Айдап әкетуге қарсы дабылдама, Дабылдама**75**
Айдап әкетуге қарсы құрылғы, бұғаттау**55**

Айдап әкетуге қарсы құрылғы, дөңгелек бұрандамалары, Дөңгелек бұрандамалары фиксаторы **333**
 Сүйреуге арналған ілгек, Сүйрегіш ілгегі **364**
 Сақтандырғыш тросқа арналған тесік, Тіркемемен қозғалыс **291**
 Жүк бөлімінің тесіктері **275**
 Тесіктер, Жүк бөлімінің тесіктері **275**
 Жүргізуші бейіндері **70**
 Бейіндер, Жүргізушілер бейіндері **70**
 Қашықтан басқару пульті **54**
 Автокөліктің қашықтан басқару пульті, батареяны ауыстыру **57**
 Қашықтан басқару пульті, кіріктірілген кілт **63**
 Қашықтан басқару пульті, қосымша **57**
 Қашықтан басқару пульті, ақаулар **57**
 Қашықтан басқару пульті, жоғалту **57**
 Дисплейі бар қашықтан басқару пульті, ақаулар **62**
 Дисплейі бар қашықтан басқару пульті, Дисплейі бар BMW кілті **58**
 Қашықтан басқару пульті, әмбебап **262**
 Қозғалтқышты іске қосу, іске қосқандағы көмек **360**
 Қозғалтқышты іске қосу, Қозғалысқа әзірлік **107**
 Іске қосу, Қозғалысқа әзірлік **107**

Борттық жол компьютері **144**

P

Мотор бөліміндегі жұмыстар **338**
 Радиокилт, Қашықтан басқару пульті **54**
 Радиоқабылдағыш, Навигация, ойын-сауық, байланыс пайдалану жөніндегі нұсқаулығы **6**
 Отын багі ойымшасын қолмен бұғаттан шығару **305**
 Бұғаттан шығару, автоматты **74**
 Қашықтан басқару пульті көмегімен бұғаттан шығару **55**
 Ойын-сауық, Навигация, ойын-сауық, байланыс пайдалану жөніндегі нұсқаулығы **6**
 Өлшемдер **372**
 Оське рұқсат етілген жүктеме **373**
 Тіркемемен қозғалғанда рұқсат етілген толық салмағы **377**
 RME рапстық метилэфирі **307**
 Тіркеменің теңселуі, Тіркеме тұрақтылығын бақылау **289**
 Жануарларды анықтау, Түнде көру жүйесі **174**
 Адамдарды анықтау, Түнде көру жүйесі **174**

Объектілерді анықтау, Түнде көру жүйесі **174**
 Межелі орынға дейінгі арақашықтық **144**
 Шығын, отынның орташа шығыны **143**
 Энергияны қайта өндіру, борттық компьютер **143**
 Тіркеу, мобильді құрылғылар, Қосылыстар **39**
 Реттеу, Алыс жарықты басқару жүйесі **152**
 Жетекші дөңгелектердің таюын реттеу, DSC **193**
 Ауа ағындарының бөлістірілуін реттеу, қолмен **250**
 Фаралар жарығын реттеу, автоматты **150**
 Реттелетін шекті жылдамдық, Жылдамдықты қолмен шектегіш **197**
 Бұрылыс және басу есебінен реттегіш, Контроллер **21**
 Үдеуді реттегіш, Үдеуді басқару **125**
 ECO PRO режимі **294**
 ECO PRO қозғалыс режимі **294**
 Қозғалыс режимі, Қозғалыс динамикасын ауыстырып қосқыш **126**
 Қайта айналдыру режимі **250**
 Резеңке бөлшектер, күтім **368**
 Отынға қатысты ұсынымдар **306**
 Шиналардың ұсынылған маркалары **315**
 Қауіпсіздік белдіктері **86**

Қауіпсіздік белдіктері, күтім**368**
Белдіктер,Қауіпсіздік белдіктері**86**
Протектор суреті**313**
ОВД борттық диагностика жүйесіне арналған розетка**347**
Розеткалар**266**
Рөлдік дөңгелек, батырмалар**12**
Рөлдік дөңгелек, реттеу**92**
Рөлдік дөңгелек, Жад функциясы**93**
Рөлдік басқару,Интегралдық белсенді рөлдік басқару **196**
Ауа беру қарқындылығын қолмен реттеу**250**
Ауа ағындарының бөлістірілуін қолмен реттеу**250**
Қолмен басқару, отын бағи ойымшасы**305**
Қол радиотаратқышы, ауыспалы код **263**
Ауыспалы коды бар қол радиотаратқышы**263**
Қол режимі, Стептроник жүйесі бар беріліс қорабы**121**
Селектор иінтірегі, Стептроник жүйесі бар беріліс қорабы**121**
Басқару иінтірегі, Стептроник жүйесі бар беріліс қорабы**121**

C

Күйе сүзгісі **283**

Дизельді қозғалтқышқа арналған күйе сүзгісі**283**
Ысыру, RDC шиналардағы қысымды бақылау жүйесі**324**
Шеңберлі қозғалысқа арналған жарық**152**
Бұғаттан шығарғандағы сәлемдесу жарығы**55**
Байланыс, Навигация, ойын-сауық, байланыс пайдалану жөніндегі нұсқаулығы**6**
Сенсорлы экран, Сенсорлы экран көмегімен басқару **24**
Сервистік қызмет, ConnectedDrive жүйесі Навигация, ойын-сауық, байланыс пайдалану жөніндегі нұсқаулығы**6**
Сериялық жинақталым, Автокөліктің жабдықталуы**7**
Сүзгіш, багажник **275**
Жүргізушінің шаршау дәрежесі туралы дабылқақыш**191**
Дабылдама**75**
PDC тұраққа қойғандағы авариялық жақындау дабылдамасы**216**
Дабылдама, жалған іске қосылу**76**
Сигнал, көпфункционалы рөлдік дөңгелек, батырмалар**12**
Автокөліктің растау сигналдары**73**
Бұғаттан шығарғандағы сигналдар, Растау сигналдары**73**
Сырттағы артқы көрініс айнасындағы сигнал шамы, Қиылысатын қозғалыс туралы ескерту**242**

Сырттағы артқы көрініс айнасындағы сигнал шамы, Қозғалыс жолағының ауысуы туралы ескерту**181**
Шина зақымдануының сигнал шамы, RDC **325**
Шина зақымдануының сигнал шамы, RPA **330**
Сигнал және бақылау шамдары, Автоматтық диагностика жүйесі**130**
Орындық, Жад функциясы**93**
Салонның артқы бөлігіндегі орындықтар**82**
ConnectedDrive жүйесі, Навигация, ойын-сауық, байланыс пайдалану жөніндегі нұсқаулығы**6**
Driving Assistant жүйесі, Intelligent Safety **162**
Автоматты іске қосу/тоқтату жүйесі**108**
Автоматтық диагностика жүйесі**130**
Пайдаланылған газдарды шығару жүйесі**283**
Дыбыстық басқару жүйесі**32**
DTC тарту күшін динамикалық басқару жүйесі**195**
Шиналардағы қысымды бақылау жүйесі, RDC **322**
Жылдамдық шектеуін бақылау жүйесі**310**
Жүргізуші ахуалын бақылау жүйесі**191**
Түнде көру жүйесі**174**
Адамдар мен жануарларды анықтау функциясы бар түнде көру жүйесі**174**
Маңдай әйнекті жуу жүйесі, Әйнек жуғыштар жүйесі**116**

- Әйнектерді жуғыштар жүйесі**116**
Фараларды жуғыштар жүйесі, Әйнектерді жуғыштар жүйесі**116**
Салқындату жүйесі**344**
Алдын ала қарау жүйесі**297**
Жиналатын артқы орындықтар жүйесі**276**
Техникалық қызмет көрсету жүйесі, BMW **346**
Алыс жарықты басқару жүйесі**152**
Жедел тежелу жүйесі**193**
RSC Runflat жүйелік құрамбөлігі, Қысым толық құлағаннан кейін қозғалу мүмкіндігі бар шиналар**316**
Қауіпсіздік жүйелері, Intelligent Safety **162**
Қауіпсіздік жүйелері, Үрмелі қауіпсіздік жастықтары**157**
Бейнекамерасы бар қолдау жүйелері, Intelligent Safety **162**
Қозғалыс тұрақтылығын реттеу жүйелері**193**
Бос жүрісте сырғыту, Инерция бойынша қозғалыс**298**
Жел жылдамдығы, Белсенді круиз-бақылау**202**
Жылдамдық, Орташа жылдамдық**143**
Қызмет, авариялық**359**
Көмек қызметі, Авариялық қызмет**359**
BMW қызметтері, Навигация, ойын-сауық, байланыс пайдалану жөніндегі нұсқаулығы**6**
- Смартфон, Навигация, ойын-сауық, байланыс пайдалану жөніндегі нұсқаулығы**6**
Дискілерді/шиналарды ауыстыру**314**
Дөңгелекті ауыстыру**332**
Өзіндік салмағы**373**
Үйлесімді құрылғылар, Сәйкес келетін құрылғылар**40**
WiFi бойынша қосылыс**43**
Интернетпен қосылыс**43**
Артқы әйнектің күнқағар пердешесі **78**
Артқы әйнектің күнқағар пердешесі **78**
Күнқағар**264**
Істен шығу туралы хабарлама, Автоматтық диагностика жүйесі**130**
Шинаның зақымданғаны туралы хабарлама, RDC **325**
Шинаның зақымданғаны туралы хабарлама, RPA **330**
Хабарламалар**37**
Хабарламалар, Автоматтық диагностика жүйесі**130**
Ауа шығатын шүмектер, Желдету**251**
Салонның іслеспе жарығы**155**
Автокөлік күйі**145**
Тыныштық күйі, жұмысқа өзірлік және қозғалысқа өзірлік**17**
Тыныштық күйі және жұмысқа өзірлік**17**
Арнайы жинақталым, Автокөліктің жабдықталуы**7**
Арқалық, орындықтар**82**
Барлық хабарламалар тізімі**37**
Құрылғылар комбинациясындағы таңдау тізімі**141**
- Стептроник жүйесі бар спорттық беріліс қорабы, Стептроник жүйесі бар беріліс қорабы**121**
белсенді спорттық шасси, M Dynamic Professional **246**
Спорттық шасси, см. Үйренген шасси M **246**
Енгізілгенді салыстыру, навигация **23**
Ортаңғы шынтақ таянғыш, арттағы**271**
Орташа жылдамдық пен орташа отын шығыны**143**
Күтім құралдары**367**
Дискілерді тазалауға арналған құрал, жеңіл қорытпа дискілер**368**
ESP бағыт тұрақтылығын тұрақтандырғышы, DSC **193**
Фаралар әйнектері**350**
Әйнек тазартқыштар, қайырылған күйі**118**
Әйнек тазартқыштар, Әйнектер жуғыштар жүйесі**116**
Әйнек көтергіштер**76**
Шыны люк, жаңбырдан жабылу, Шыны люктің автоматты жабылуы**74**
Шыны люк, жүйені инициализациялау**81**
Стоп-сигналдар, бейімделген, Динамикалық стоп-сигналдар **189**
Стоп-сигналдар, динамикалық**189**
Тоқта сигналдары, шамдар мен шырақтар **350**
Тұрақ шырақтары**149**
Тұрақ тежегіші**112**
Матауыш құралдар, Жүк бөлімінің тесіктері**275**

Шаңғы мен сноубордқа арналған сәмке**279**
Жалпы және біржолғы жүріп өткен жолды есептегіштер**142**
Жол учаскесін есептегіш, Жүріп өткен жол есептегіші**142**

T

Тахометр **134**
Тачпад **25**
Мәтіндік хабарлама, қосымша**133**
Ағымдағы шығын, борттық компьютер**143**
Телефон,Навигация, ойын-сауық, байланыс пайдалану жөніндегі нұсқаулығы**6**
Температура, автоматтыкондиционер**248**
Қозғалтқыш температурасы**135**
Мотор майы температурасы**135**
Температура, мотор майы**135**
Салқындатқыш сұйықтық температурасы**135**
Сыртқы ауа температурасы**136**
Техникалық өзгерістер, Сіздің жеке қауіпсіздігіңіз**8**
Техникалық сипаттамалары**372**
Техникалық қызмет көрсету**346**
Техникалық қызмет көрсету,Кезекті ТҚ индикаторы**136**
Отын**306**
Отын, отын бағі көлемі**382**
Тежегіштер, нұсқаулар**284**
Тежегіш жүйесі**282**
Интернетке кіру нүктесі**43**

Салмақ түсетін нүкте, іске қосқандағы көмек**361**
Жарақаттан қорғау функциясы, люк қақпағы**81**
Жарақаттан қорғау функциясы, терезелер**77**
Дөңгелектердің тура қозғалыс траекториялары, Артқы көрініс бейнекамерасы**222,227**
Дөңгелектердің тура қозғалыс траекториялары, Артқы көрініс бейнекамерасы**222,227**
Бұрылу траекториясы **372**
Бұрылыс көрсеткіштерінің үш рет жыпылықтауы**116**
Сүйреуге арналған трос**364**
Туристтік функция, Оңжақтық/солжақтық қозғалыс**154**
Татқыш-тіркегіш құрылғы**289**
Ауыр жүк, жүкті төсеу**274**

У

Жүк бөлімін ұлғайту **276**
Авариялық дөңгелегі бар Жүк бөлімін ұлғайту**278**
Жеке деректерді жою**38**
Межелі орыннан алшақтық**144**
Жеке деректерді жою **38**
Балаларға арналған ұстап тұратын қауіпсіздік жүйелері, Балаларды қауіпсіз тасымалдау**98**
нұсқаулар, сыннан өткізу**282**
нұсқаулар, жалпы**282**
Қозғалыс бағытын көрсеткіштер, Бұрылыс көрсеткіштері**115**
Бұрылыс көрсеткіші,алыс жарық, **115**

Бұрылыс көрсеткіші, шамдарды ауыстыру,Шамдар мен шырақтар**350**
Отын деңгейін көрсеткіш**134**
Жүк бөліміне төсеу**274**
Жүкті төсеу және бекіту**274**
Көлеулік**284**
Әмбебап қашықтан басқару пульті**262**
Амортизаторларды басқару, динамикалық**245**
Мәзір режимінде басқару, iDrive**20**
Қимылмен басқару**29**
BMW қимылдарын басқару**29**
Артқы дөңгелектерді басқару,Интегралдық белсенді рөлдік басқару**196**
Тарту күшін басқару**195**
Контроллер көмегімен басқару**22**
Сенсорлы экран көмегімен басқару**24**
Үдеуді басқару**124**
Салқындатқыш сұйықтық деңгейі**344**
Балалар орындығын орнату**100**
Балаларға арналған ұстап тұратын қауіпсіздік жүйелерін орнату**100**
Шина зақымын кетіру**316**
Гараж қақпаларын ашуға арналған құрылғы,Кіріктірілген әмбебапқашықтан басқару пульті**262**
Кәдеге жарату**348**
Батареяны кәдеге жарату**355**

Көдеге жарату, салқындатқыш сұйықтық**344**
 Көдеге жарату, Аккумуляторлық батарея**355**Ескі батареяны көдеге жарату**355**
 Күтім, виртуалдық дисплей**369**
 Автокөлікті күту**372**
 Автокөлікті күту **367**
 Дисплейлерге,экрандарға күтім**369**
 Тері бөлшектерге күтім**367**
 Жұмсақ қаптамаға күтім **367**Күтім, Автокөлікті жуу**365**

Ф

Фаралар, швмдвр мен шырақтар **350** Фаралар, күтім**366**Дөңгелек бұрандамасының фиксаторы**333**Фиксатор, дөңгелек бұрандамалары**333**
 Қайта айналдыру режимінің сүзгісі, Микросүзгі/ белсендендірілген көмір бас сүзгі**251**
 Белсендендірілген көмір бар сүзгі**251**
 Артқы жақтағы фаралар, шамдарды ауыстыру, шамдар мен шырақтар **350**
 Жарық шамдары, **350**
 Алдыңғы қауіпсіздік жастықтары **157**Автоматты іске қосу/тоқтату функциясы**108**ЕСО динамикалық жарықтандыру функциясы**151**

ЕСО жарықтандыру функциясы, динамикалық**151**
 Салқындату функциясы**248**
 Жад функциясы**93**
 Үйге шығарып сал функциясы**150**
 Сөздерді салыстыру функциясы,Енгізуді салыстыру**23**

Х

Сипаттамалары, техникалық **372**
 Суық іске қосу, Қозғалтқышты іске қосу **107**
 Салонның артқы бөлігіндегі тоңазыту шкафы **298**
 Сақтау, автокөлік**369**
 Автокөлікті сақтау**369**
 Қыс мезгіліне сақтау, Автокөлікті сақтау**369**
 Шиналарды сақтау**316**Хроммен қапталған беттер, күтім**368**

Ц

Орталық консоль **15**
 Орталық құлып**64**
 Орталық кілт, Қашықтан басқару пульті**54**
 Орталық экран, Басқару дисплейі**20**
 Таюға қарсы шынжырлар**321**
 Ауа айналымы, Қайта айналдыру режимі**250**
 Цифрлы сағат**136**

Ч

Кесе ұстағыш, Сусындарға арналған ұстағыштар **271**

Ш

Шарлы бастиек **289**
 Шасси М, адаптивное **246**
 Flat шиналары**326**
 RunFlat шиналары,Қысым толық жоғалғаннан кейін қозғалу мүмкіндігі бар шиналар**326**
 Авариялық режимде қозғалуға мүмкіндік беретін шиналар, Қысым толық жоғалғаннан кейін қозғалу мүмкіндігі бар шиналар**316**
 Шиналар мен дискілер**312**
 Қысым толық жоғалғаннан кейін қозғалу мүмкіндігі бар шиналар**316**
 Протекторы қалпына келтірілген шиналар**315**

Автокөлік ұзындығы **372**
 Арқалық ені**85**
 Сүйреуге арналған қарнақ **364**
 Шунттау,Іске қосқандағы көмек **360**

Э

Отынды үнемдеу **292**
 Энергияны үнемдеу, Ауысып қосылу нүктесінің индикаторы **138**
 Экран заставкасы **37**
 Сәлемдесу экраны, жүргізуші бейіндері **71**
 Экран, Басқару дисплейі **20**
 Жедел тежелу, бейімделген жүйе **193**
 Жедел шақыру **357**
 Люктің электр қақпағы **78**
 Электр әйнек көтергіштер **76**
 Май көлемін өлшеудің электр жүйесі **340**

Рөлдік дөңгелектің электрондық
блокираторы [92](#)

Я

Тіл, басқару дисплейінде баптау [35](#)

Жарықтық, басқару дисплейі [37](#)

Подробнее о BMW



С удовольствием
за рулем

www.bmw.ru

01402978685 ru

BL297868500V